

RST-INTEGROINTIKAULUS

Seinä-IKI 9 kW. Kiukaan syvyys 270 mm

IKI
KIUKAISTA KIUKAIN

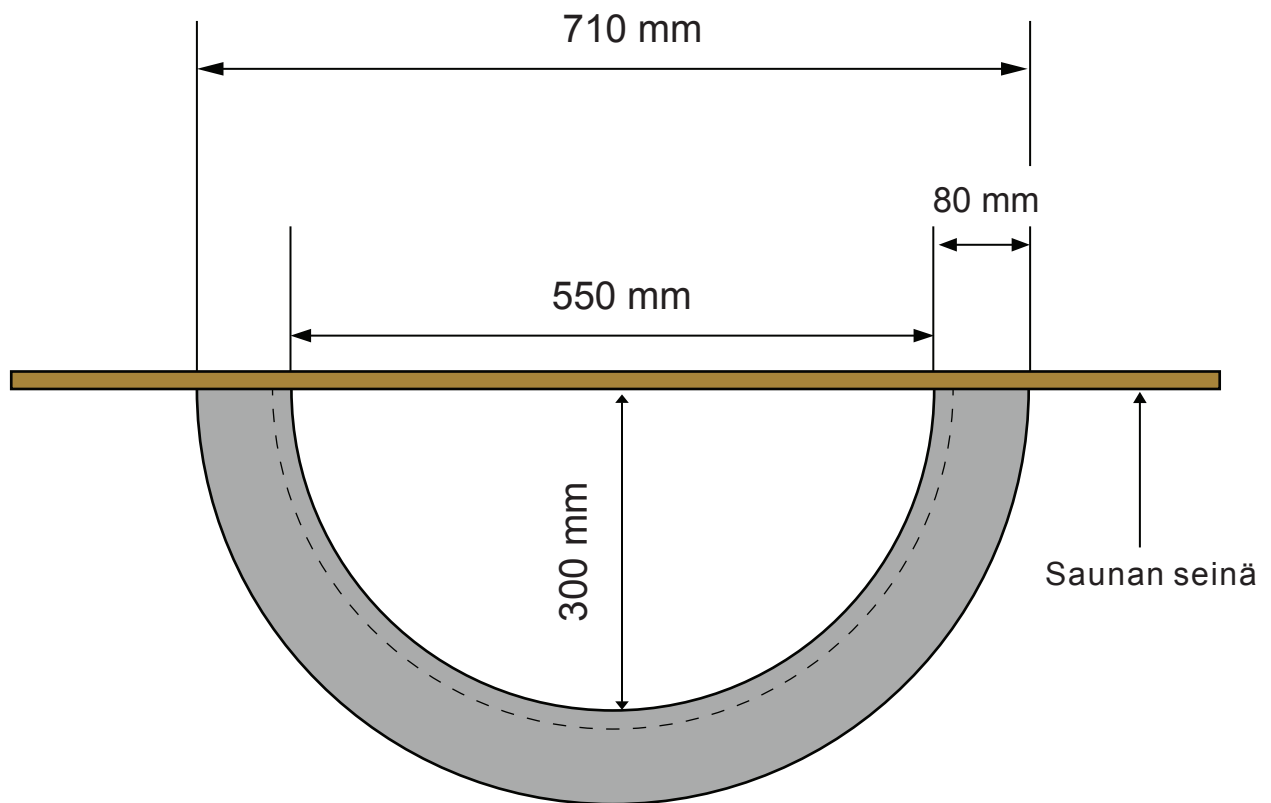

Pystyvaippa 20 mm
reunasta