

ВЛАГОМЕР ВЕСОВОЙ СЕРИИ MS, MX, MF, ML

РУКОВОДСТВО ПО ЭКСПЛУАТАЦИИ ТЕХНИЧЕСКИЙ ПАСПОРТ

MS-70

MX-50

MF-50

ML-50



AND

Эй энд Ди, Япония

WM+PD4001280A



Содержание

1.	Безопасность и соответствие нормам	4
2.	Меры предосторожности	6
2.1.	Установка прибора.....	6
2.2.	Процесс эксплуатации	7
2.3.	После завершения работы	8
3.	Описание и технические характеристики	9
4.	Упаковка и наименования частей.....	11
4.1.	Комплектность поставки	12
4.2.	Дисплей и клавиатура.....	14
5.	Подготовка	16
5.1.	Установка прибора.....	17
5.2.	Установка часов и календаря	17
5.3.	Организация работы при прецизионных измерениях	18
5.3.1.	Работа с образцом	18
5.3.2.	Работа анализатора	18
5.3.3.	Стекловолоконная пластина (аксессуар).....	19
6.	Процедура измерения	20
6.1.	Стандартный режим работы	20
6.1.1.	ТОЧНОСТЬ	20
6.1.2.	Процедура	20
6.2.	Ускоренный режим измерений	23
6.2.1.	ТОЧНОСТЬ	23
6.2.2.	Процедура	23
6.3.	Номер программы.....	26
6.3.1.	Запоминание программы измерений по номеру программы.....	26
6.3.2.	Вызов из памяти программы измерений по номеру программы	26
7.	Программы измерения.....	27
7.1.	Перечень программ измерения	27
7.1.1.	ТОЧНОСТЬ стандартного и ускоренного режимов измерения.....	28
7.1.2.	Режим анализа (для автоматического режима)	29
7.1.3.	Режим анализа (для режима работы по таймеру).....	29
7.1.4.	Программа сушки	29
7.1.5.	Единица измерения	30
7.2.	Процедуры запоминания программ измерения	31
7.2.1.	Стандартная сушка	31
7.2.2.	Линейная сушка	34
7.2.3.	Пошаговая сушка	38
8.	Функция проверки.....	43
8.1.	Функция самотестирования	43

8.1.1.	Процедура.....	43
8.2.	Контрольный образец (натрий тартрат дигидрат).....	44
9.	Подключение к принтеру.....	45
9.1.	Примеры печати.....	46
9.1.1.	Одновременная печать всех данных.....	46
9.1.2.	Выборочная печать данных.....	47
9.1.3.	Пояснения к параметрам печати.....	49
10.	Подключение к компьютеру.....	51
10.1.	Серийный интерфейс RS-232C.....	52
10.2.	Выходной формат.....	53
10.3.	Команды.....	54
11.	Функция памяти.....	55
11.1.	Подготовка.....	55
11.2.	Вывод всех данных одновременно.....	56
11.3.	Удаление всех данных одновременно.....	56
12.	Калибровка.....	57
12.1.	Идентификационный номер (ID No.).....	57
12.1.1.	Установка ID номера.....	57
12.2.	Калибровка весового сенсора.....	58
12.2.1.	Процедура.....	58
12.3.	Калибровка температуры сушки (для MS-70 и MX-50).....	60
12.3.1.	Процедура.....	60
13.	Таблица функций.....	62
13.1.	Процедура.....	63
14.	Обслуживание.....	64
14.1.	Очистка нагревательного устройства.....	64
14.2.	Замена галогеновой лампы.....	65
14.3.	Заводские установки.....	66
14.3.1.	Процедура.....	66
14.4.	Устранение неисправностей.....	67
14.5.	Сообщения об ошибках.....	68
14.6.	Гарантийный и текущий ремонт.....	69
14.6.1.	Гарантийный ремонт.....	69
14.6.2.	Текущий ремонт.....	69
15.	Ссылка на методику поверки.....	69
16.	Хранение и утилизация.....	69
17.	Основные технические характеристики.....	70
18.	Спецификация производителя.....	71
18.1.	Габаритные размеры.....	72
18.2.	Аксессуары и периферийное оборудование.....	73



1. Безопасность и соответствие нормам

Предупреждения

- Не используйте образцы, которые могут вступать в опасные химические реакции, способные вызвать взрыв или выделение токсичных газов в процессе сушки образца.
- Не держите воспламеняющиеся материалы вблизи анализатора. Некоторые части анализатора сильно нагреваются в процессе работы. Это может вызвать возгорание находящихся рядом материалов.
- Не используйте анализатор в помещении, где присутствует воспламеняющийся газ. Это может привести к взрыву или возгоранию.
- Используйте источник питания, соответствующий техническим характеристикам анализатора (напряжение, частота, тип розетки). При использовании повышенного напряжения анализатор может перегреться, что может вызвать его порчу или возгорание.
- При замене галогеновой лампы выключите питание и отключите анализатор от электросети. Неосторожное прикосновение к электроду коннектора галогеновой лампы может вызвать электрошок.
- Не разбирайте анализатор. Это может привести к ошибкам измерения, порче прибора, электрошоку или возгоранию. Если анализатор нуждается в обслуживании или ремонте, обратитесь в сервисный центр A&D.
- Не допускайте попадания влаги на анализатор. Прибор не защищен от проникновения влаги. Попадание влаги в прибор может привести к его порче или вызвать электрошок.
- Не смотрите на работающую галогеновую лампу, чтобы не повредить зрение.
- Не допускайте падений, ударов, возникновения трещин на стеклянных поверхностях галогеновой лампы.
- Если галогеновая лампа используется в течение 5000 часов, мы рекомендуем заменить ее на новую.
- При замене галогеновой лампы не разбивайте ее, чтобы избежать рассеивания стекла.

Предостережения

- Не дотрагивайтесь до крышки нагревателя, галогеновой лампы, держателя чашки и образца, не имея адекватной защиты. Это может привести к ожогу. Во время измерений некоторые части анализатора сильно нагреваются. Для работы используйте специальные ручки крышки нагревателя и держателя чашки. Пользуйтесь стандартными аксессуарами.
- Не дотрагивайтесь до частей, помеченных знаком , т.к. они могут сильно нагреваться.
- Если анализатор используется в помещении, где горячий воздух не рассеивается, температура нагрева может стать выше ожидаемой. В этом случае отрегулируйте температуру сушки или переместите прибор в помещение, оборудованное адекватной вентиляцией.
- Избегайте попадания на анализатор прямого солнечного света, т.к. это может привести к потере цвета и сбоям в работе.

Соответствие нормам FCC

Данное оборудование генерирует, использует и может излучать энергию радиочастоты. Результаты испытания данного оборудования показали его соответствие требованиям к вычислительным устройствам Класса А, относящимся к Подразделу J Части 15 норм FCC. Эти нормы служат для обеспечения защиты от помех при коммерческом использовании оборудования. Если данный прибор работает в жилой зоне, он может вызывать радиопомехи, защиту от которых пользователь, при необходимости, должен обеспечивать за свой счет.

(FCC- Федеральная комиссия по коммуникациям США.)

Соответствие директивам EMC



Этот прибор позволяет подавлять радиопомехи и регулировать безопасность в соответствии со следующими директивами EMC 89/336/EECEN61326
Директива EMC (электромагнитная совместимость)
73/23/EEC EN61010-1 Директива о низком напряжении



**Сохраняйте инструкцию для последующего применения.
Сохраняйте упаковку для ее дальнейшего использования при доставке весов в органы сертификации для регулярной ежегодной поверки.**

Назначение и область применения

Влагомеры весовые MF-50, ML-50, MS-70, MX-50 предназначены для измерения влажности (массовой доли влаги) твердых, монолитных, сыпучих, пастообразных материалов, водных суспензий и неводных жидкостей.

Влагомеры могут применяться в сельском хозяйстве, на предприятиях и научно-производственных лабораториях предприятий различных областей промышленности.



2. Меры предосторожности



2.1. Установка прибора

---Предостережения, связанные с безопасностью измерений ---

- Не устанавливайте анализатор в опасных местах.
- Для нормальной работы анализатора необходимо поддерживать следующие условия:
 - 5°C - 40°C, 85% ОВВ (без конденсации)
- Легко воспламеняющиеся материалы не должны находиться рядом с прибором.
- Не кладите посторонние предметы на крышку нагревателя.
- Не устанавливайте анализатор в маленьких душных помещениях. Это может привести к застою воздуха и перегреву образца. В этом случае активизируется контур безопасности галогеновой лампы. Переместите прибор в помещение с адекватной вентиляцией или отрегулируйте температуру сушки.
- На задней панели анализатора находится маркировка уровня напряжения. Убедитесь, что напряжение, частота и тип розетки соответствуют характеристикам вашей электросети.
- Убедитесь, что указанный уровень напряжения галогеновой лампы соответствует напряжению вашей электросети. (См. "14.4 Устранение неисправностей").

Маркер	Напряжение электросети	Указанный уровень напряжения галогеновой лампы
100 – 120 В	АС 100 В – АС 120 В	АС 120 В
200 – 240 В	АС 200 В – АС 240 В	АС 240 В

- Заземлите анализатор, используя зажим заземления силового кабеля.
- Не изменяйте установок переключателя I/II на задней панели анализатора. Некорректная установка может вызвать повреждение прибора, или привести к возгоранию.

--Предостережения, относящиеся к прецизионным измерениям---

Т.к. весовой сенсор (S.H.S.) обладает высокой чувствительностью, убедитесь, что следующие условия выполнены.

- Поверхность, на которой происходит взвешивание, должна быть твердой, горизонтальной, не подверженной вибрации.
- Установите анализатор в стабильном месте; исключите сквозняки и вибрацию.
- Установите анализатор в таком месте, где на него не будут воздействовать нагреватели или кондиционеры.
- Убедитесь в стабильности источника питания.
- Вблизи анализатора не должно находиться оборудование, генерирующее электромагнитное излучение.
- Устраните статическое электричество.



2.2. Процесс эксплуатации

--- Предостережения, связанные с безопасностью измерений ---

При работе с анализатором следуйте описанной ниже процедуре.

- Правильно установите чашку для образцов.
- Для открытия и закрытия крышки нагревателя держитесь за ручку.
- Для перемещения чашки для образцов держитесь за ручку чашки.
- Не прикасайтесь к горячим частям рядом с боксом лампы, когда крышка открыта.
- Бокс лампы очень горячий. Прикосновение к нему может вызвать ожог.
- Чашка для образцов и ручка чашки сильно нагреваются к концу измерений. Дайте им остыть.
- Для перемещения образца используйте пинцет или ложку.

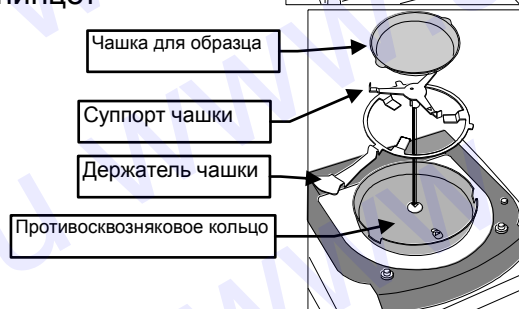
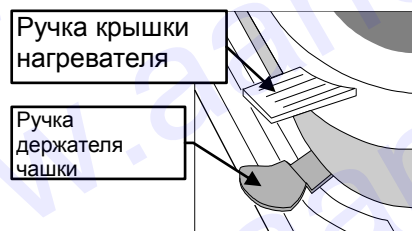

Ручки и горячие части

- Показанные ниже части прибора сильно нагреваются. Для работы с анализатором используйте указанные ручки.

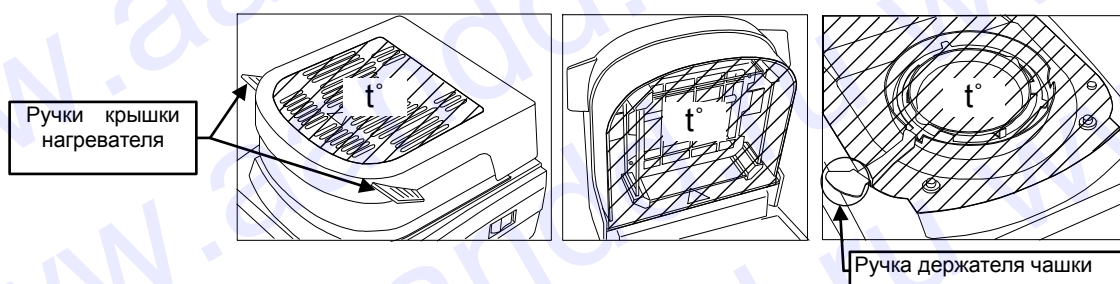

Не измеряйте опасные образцы

- Не используйте в качестве образцов взрывоопасные, легко воспламеняющиеся или токсичные материалы. Не используйте в качестве образцов материалы, которые становятся опасными в результате сушки. Не используйте неизвестные материалы.
- Если сначала высыхает поверхность образца, и при этом внутреннее давление увеличивается, то такой образец может взорваться. Не используйте такой образец.
- В случае возгорания образца отключите питание прибора.
- Корпус анализатора изготовлен из антипирена (UL94V0).

Рядом с анализатором не должны находиться легко воспламеняющиеся материалы

- Некоторые части анализатора сильно нагреваются в процессе или после сушки. Не размещайте легко воспламеняющиеся материалы рядом с прибором.
- Не кладите посторонние предметы на крышку нагревателя.

Предостережения, связанные с нагревом (сушкой)

- Если температура сушки установлена равной 200°C и измерения начались, термостат галогеновой лампы может работать еще в течение 30 минут после завершения сушки. После того, как галогеновая лампа остыла, можно начать следующее измерение. В случае необходимости измените время и температуру сушки.
- Если измерения продолжаются более часа, максимальная температура в целях безопасности автоматически устанавливается равной 160°C.

Прекращение измерений

- Клавиша **STOP** может быть нажата в любой момент во время измерений. Нажмите клавишу **STOP** в случае ошибки или опасности.



2.3. После завершения работы

- После того, как прибор остынет, накройте его пылезащитным чехлом.
- Тщательно очищайте бокс лампы.
- Для продления срока службы галогеновой лампы, удаляйте с нее отпечатки пальцев. См. "14.2. Замена галогеновой лампы".
- Не допускайте механических ударов по прибору.
- Не разбирайте прибор.
- Не допускайте сильного запыления прибора.
- При перемещении прибора используйте упаковочную коробку (специальный контейнер).
- Очищайте прибор с помощью неворсистой ткани, смоченной теплой водой с мягким моющим средством.
- Не используйте органические растворители для очистки прибора.
- Не разбирайте и не модифицируйте прибор.

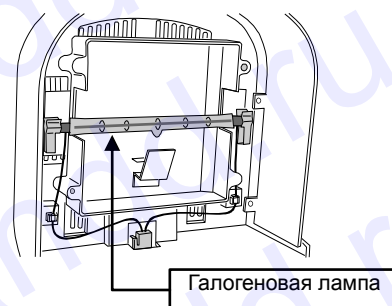
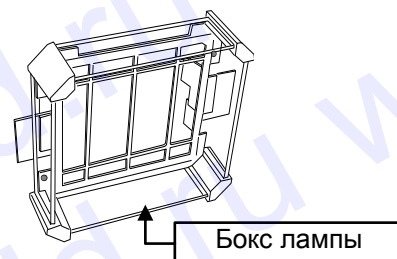
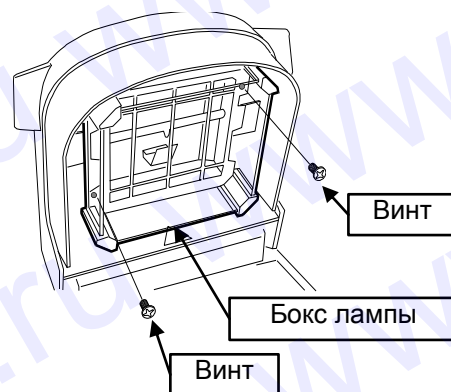



3. Описание и технические характеристики

- В анализаторе влажности, так же, как и в аналитических весах, использован супер гибридный сенсор (S.H.S.). Следовательно, точность измерений, а также повторяемость результатов очень высоки.
- Анализатор, использующий S.H.S., имеет высокий уровень чувствительности. Поэтому необходимо всего несколько граммов образца. При этом время измерений сокращается.
- В качестве источника тепла используется галогеновая лампа мощностью 400Вт, и температура образца через 2 минуты может достигать 200°C.
- Имеется пять режимов анализа:
 - Стандартный**Позволяет измерить уровень содержания влаги после установки температуры сушки и точности измерений.
 - Ускоренный**Образец нагревается до 200°C примерно за 3 минуты, тем самым уменьшается время анализа. Уровень влагосодержания может быть получен путем установки температуры сушки и точности измерений.
 - Автоматический** ...Если изменение уровня содержания влаги в минуту меньше заранее заданного значения, измерения автоматически прекращаются, и считывается результат.
 - По таймеру**Образец сушится в течение заранее установленного времени, после чего считывается результат.
 - Ручной**.....Этот режим позволяет прекратить измерения с помощью клавиатуры, после чего оценивается полученный результат.
- В режимах анализа (кроме ускоренного режима работы) могут использоваться следующие модели нагрева. (Для анализатора ML-50 могут использоваться только стандартный и ускоренный режимы сушки).
 - Стандартная сушка** Поддерживает постоянную температуру сушки.
 - Линейная сушка** Постепенно увеличивает температуру сушки.
 - Пошаговая сушка** Температура сушки изменяется пошагово.
 - Ускоренная сушка** Нагрев до 200°C в течение нескольких минут, затем сушка при постоянной температуре.
- Анализатор может запоминать и вызывать из памяти индивидуальные установки для каждого образца. Для этого используется номер программы (PROG No.).

Максимальное количество программ	MS-70 / MX-50	MF-50	ML-50
	20	10	5

- Функция памяти позволяет запоминать результаты и выводить их за один раз.

Максимальное количество результатов измерения в памяти	MS-70 / MX-50	MF-50	ML-50
	100	50	30

- Программа "WinCT-Moisture" – стандартный аксессуар MS-70 и MX-50 – имеет функцию построения графиков изменения содержания влаги в реальном

времени, а также программу выбора оптимальной температуры сушки.

- Программа " WinCT" – стандартный аксессуар MF-50 – является средством передачи данных на компьютер в среде Microsoft Windows.
- Анализатор оснащен серийным интерфейсом, который используется для подключения к принтеру или компьютеру.
- Анализатор может калибровать весовой сенсор (используется специальная гиря) и температуру сушки (используется калибратор температуры для MS-70 и MX-50). После завершения калибровки анализатор может выводить данные, необходимые для отчетов в форматах GLP, GMP и ISO.
- Анализатор имеет функцию самотестирования, позволяющую выявлять функциональные ошибки.
- Анализатор выводит на дисплей текущее значение изменения уровня содержания влаги в минуту [%/ мин] в реальном времени. Это значение может быть использовано в качестве контрольного при выборе режима анализа.
- Чашка для образцов, входящая в стандартный комплект, может использоваться многократно.
- Контрольный образец является стандартным аксессуаром, который используется для проверки точности измерений.
- Для точного измерения жидких образцов используется стекловолоконная пластина (входит в стандартную комплектацию всех моделей за исключением ML-50).
- Анализатор оснащен встроенной справочной карточкой.

Принцип работы

- В анализаторе влажности реализован принцип термогравиметрического анализа, при котором происходит высушивание образца с помощью галогеновой лампы и определение содержания влаги (в %), а также других значений, вычисляемых на основе разности между влажным и сухим весом.



4. Упаковка и наименования частей

- Сохраняйте упаковочную коробку для последующих перемещений прибора.
- Упаковочный лист включает в себя следующее:

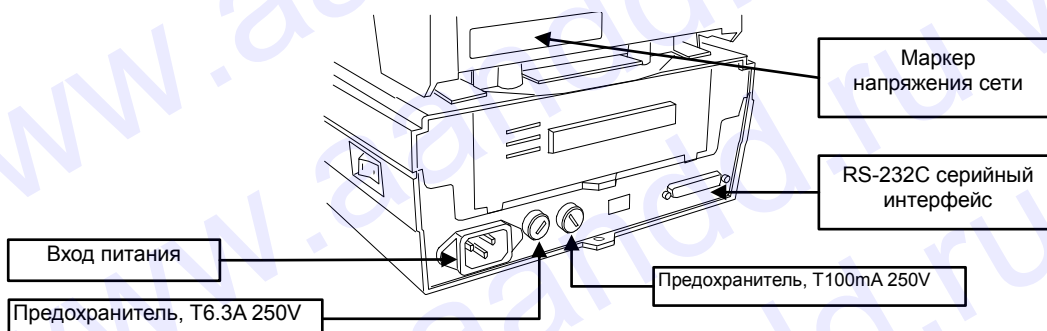
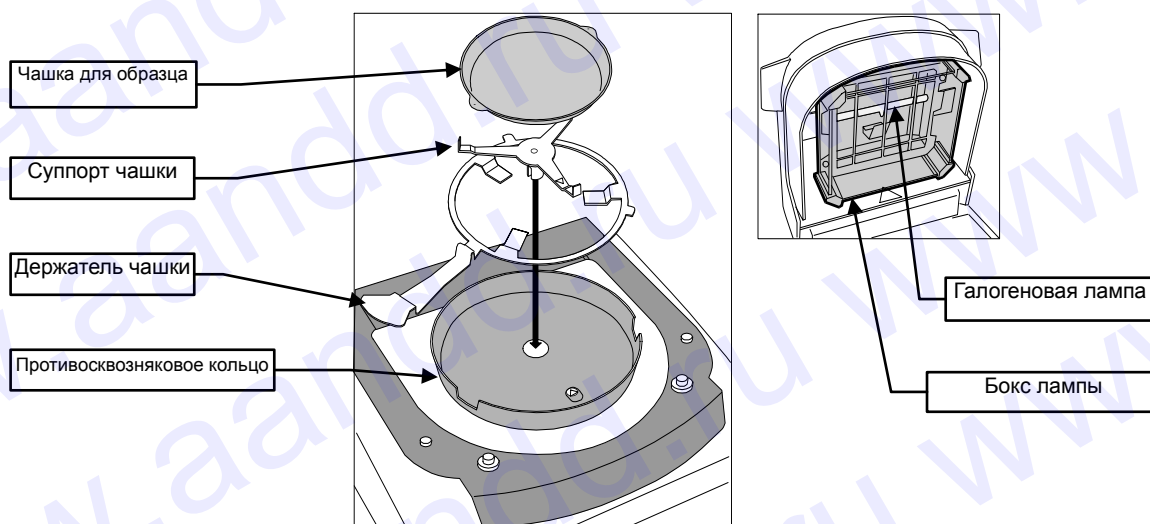
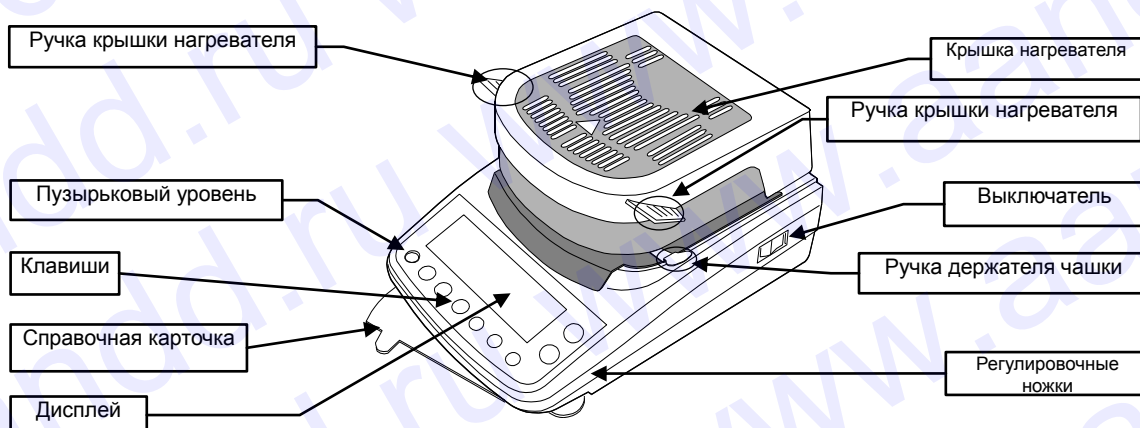



4.1. Комплектность поставки

№	Наименование	Количество	Примечание
1	Влагомер	1 шт	
2	Чашка для образца	100 шт.	
3	Контрольный образец (натрий тартрат дигидрат), 10г	1 шт.	Для модификации ML-50 поставляется по отдельному заказу
4	Держатель чашки	2 шт.	Для модификации ML-50 – 1шт.
5	Пинцет	1 шт.	Для модификации ML-50 поставляется по отдельному заказу
6	Ложка	1 шт.	Для модификации ML-50 поставляется по отдельному заказу
7	Чехол дисплея	1 шт.	Для модификации ML-50 поставляется по отдельному заказу
8	Защитный чехол	1 шт.	Для модификации ML-50 поставляется по отдельному заказу
9	Силовой кабель	1 шт.	Для модификации ML-50 поставляется по отдельному заказу
10	CD-ROM программное обеспечение	1 шт.	Для модификации ML-50 поставляется по отдельному заказу
11	Карта быстрой справки	1 шт.	Для модификации ML-50 поставляется по отдельному заказу
12	Предохранители	1 шт.	Для модификации ML-50 поставляется по отдельному заказу
13	Руководство по эксплуатации	1 экз.	
14	Методика поверки	1 экз.	

Стандартные аксессуары

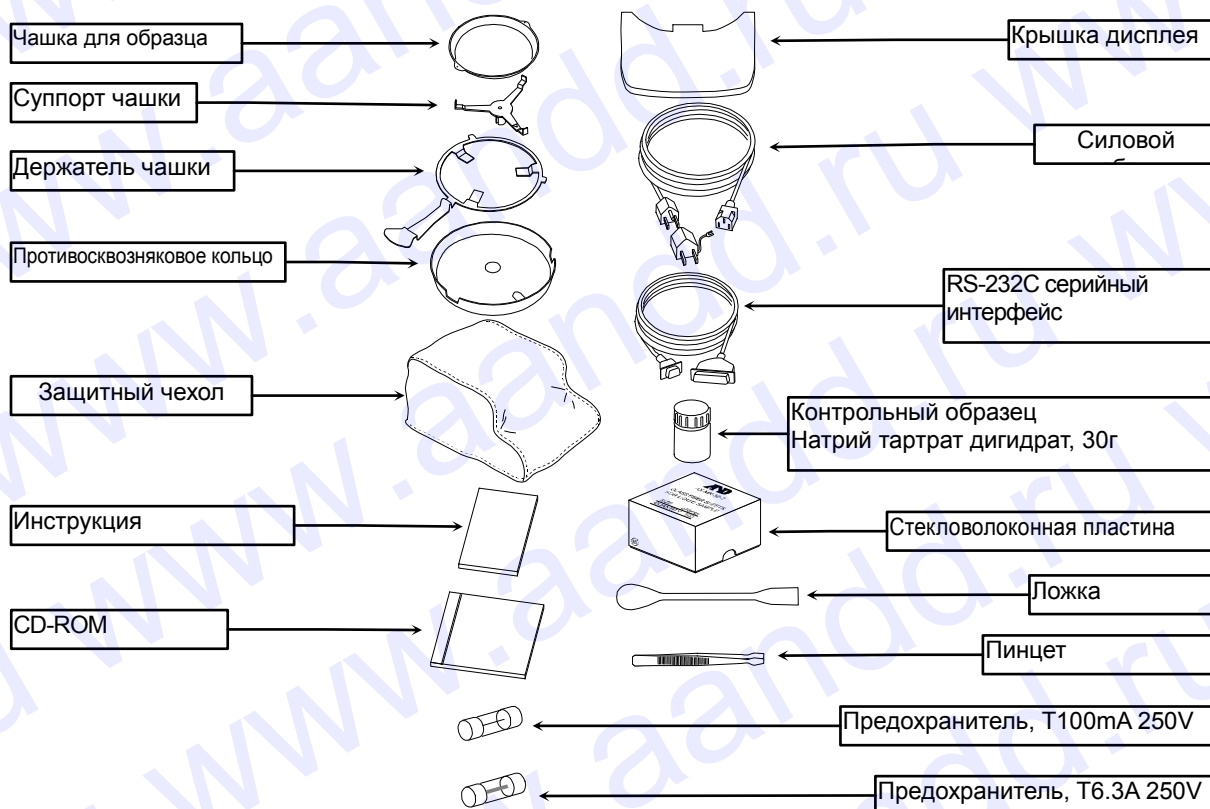

Предупреждение

Убедитесь, что напряжение вашей сети, тип розетки и силовой кабель соответствуют параметрам прибора.

Отличие аксессуаров для различным моделей

	MS-70 MX-50	MF-50	ML-50
Защитный чехол	Включено в комплект поставки		Не включено. Приобретаются отдельно.
Контрольный образец			
Стекловолоконные пластины			
Ложка			
Пинцет			
RS-232C серийный интерфейс			
CD-ROM	WinCT-Moisture	WinCT	
Чашка для образца	100		100
Держатель чашки	2		1



4.2. Дисплей и клавиатура

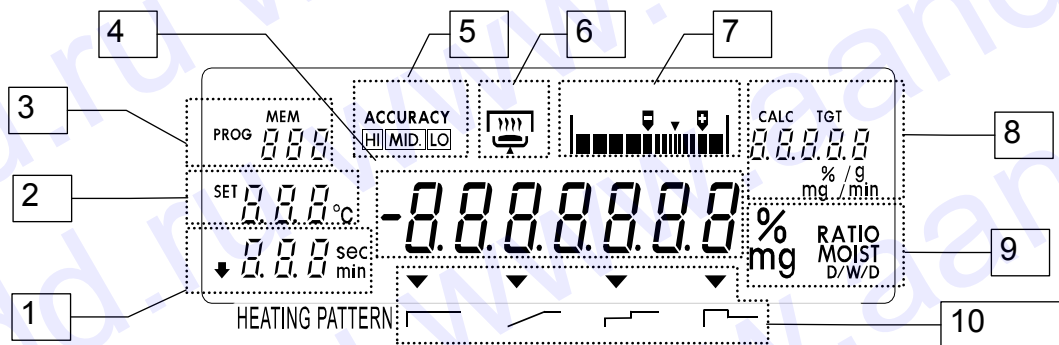

Наименование		Состояние и значение		
1	Время	На дисплее веса	Заданное время выводится в режиме работы по таймеру	
		Во время измерений	Время анализа	
2	Температура на чашке для образца	На дисплее веса	Установленная температура чашки для образца	
		Во время измерений	Текущая температура чашки для образца	
3	PROG: No. программы	На дисплее веса	Номер программы измерений	
	MEM: No данных	Запоминание данных	Номер данных в памяти	
	Режим анализа	Во время установки	Символы: 5td, quc, U-a, U-t, U-m	
4	Значение	На дисплее веса	Количество образца (г)	
		Во время измерений	Текущее значение уровня влагосодержания (%)	
5	Точность	Индикатор точности измерений		
6	Индикатор работы	Индикатор крышки нагревателя, пробы и процесса сушки		
		<div style="border: 1px solid black; padding: 2px;">Загорается, когда крышка нагревателя закрыта</div> <div style="border: 1px solid black; padding: 2px;">Мигает во время измерений. Исчезает, если измерений нет</div> <div style="border: 1px solid black; padding: 2px;">Маркер пробы: загорается, когда проба 0.1 г или более.</div>		
Для начала измерений необходима проба ≥ 0.1 г.				
7	Индикатор уровня	Контрольное кол-во образца для стандартного и ускоренного режимов.		
		Нормальный диапазон кол-ва образца		
8	Целевое количество	На дисплее	Стандартный режим	Целевое количество образца [г]
		веса	Ускор. режим	
			Автомат. режим	Заданное значение завершения [%/мин]
Скорость сушки		Во время измерений	Текущая скорость сушки [%/мин]	
9	Единица измерения			
	% MOIST W	Содержание влаги (влажная основа)	$\frac{W - D}{W} \times 100$	W: Масса влажного образца D: Масса сухого образца
	% MOIST /D	Содержание влаги (Атро) (сухая основа)	$\frac{W - D}{D} \times 100$	
	% MOIST D/W	Сухой остаток	$\frac{D}{W} \times 100$	
	% MOIST W/D	Коэффициент	$\frac{W}{D} \times 100$	
г	Вес в граммах			

	Наименование	Состояние и значение	
10	Модель нагрева *		
	Стандартная сушка	Поддерживается постоянная температура сушки.	Температура сушки
	Ускоренная сушка	Ускоренный режим	200°C прибл. 3мин → Температура сушки
	Линейная сушка	Постепенное увеличение температуры сушки	Температура сушки
	Пошаговая сушка	Пошаговое изменение температуры сушки	Температура сушки

*1 Для ML-50 можно установить только стандартную или ускоренную сушку.

*2 ML-50 не выводит на дисплей модели нагрева.

Примеры показаний дисплея для различных режимов анализа

Режим анализа	Символы (при установке)	Дисплей веса (грамм) (после установки и перед измерениями)
Стандартный режим	5td	Целевое кол-во
Ускоренный режим	quc	Целевое кол-во
Автоматический режим	U-a	Заданное значение завершения режима анализа
По таймеру	U-t	Заданное время
Ручной режим	U-m	

Работа с клавиатурой и функции клавиш

Клавиши	Функции и действия
PROGRAM	Запоминает или вызывает из памяти программу измерений по номеру программы при активном дисплее веса (грамм). Выбирает модель нагрева при установке температуры сушки.
SELECT	Выбирает параметры программы измерений.
↓ , ↑	Изменяет значения параметров программы измерений.
ENTER	Запоминает текущие условия для программы с данным номером. Вывод данных во время измерений.
START	Начало измерений Для начала измерений необходима проба ≥ 0.1 г.
STOP	Завершение текущих измерений.
RESET	Устанавливает нулевое значение дисплея с единицей измерения грамм. Клавиша отмены (Cancel).



5. Подготовка



5.1. Установка прибора

1. Выберите место установки анализатора.
(См. "2.1.Установка прибора".)
2. Установите прибор горизонтально с помощью регулировочных ножек. Проверьте установку с помощью пузырькового уровня.
3. Проверьте напряжение источника питания (указано на маркере на задней стороне крышки нагревателя).

Убедитесь, что указанные напряжение, частота и тип розетки соответствуют параметрам Вашей сети. Убедитесь, что номинальное напряжение галогеновой лампы соответствует напряжению в сети.

Напряжение, указанное на маркере	Напряжение источника питания	Номинальное напряжение галогеновой лампы
100 – 120 В	AC 100 В - AC 120 В	AC 120 В
200 – 240 В	AC 200 В - AC 240 В	AC 240 В



4. Убедитесь, что переключатель мощности – в положении "OFF".

5. Подключите силовой кабель. Заземлите прибор через клемму заземления силового кабеля.

6. Совместите направляющее отверстие противосквознякового кольца с направляющей на корпусе.

7. Установите суппорт чашки. Совместите метки Δ на суппорте чашки и корпусе.

8. Установите чашку для образца на держатель чашки. Прикрепите держатель чашки к канавке на кромке противосквознякового кольца.

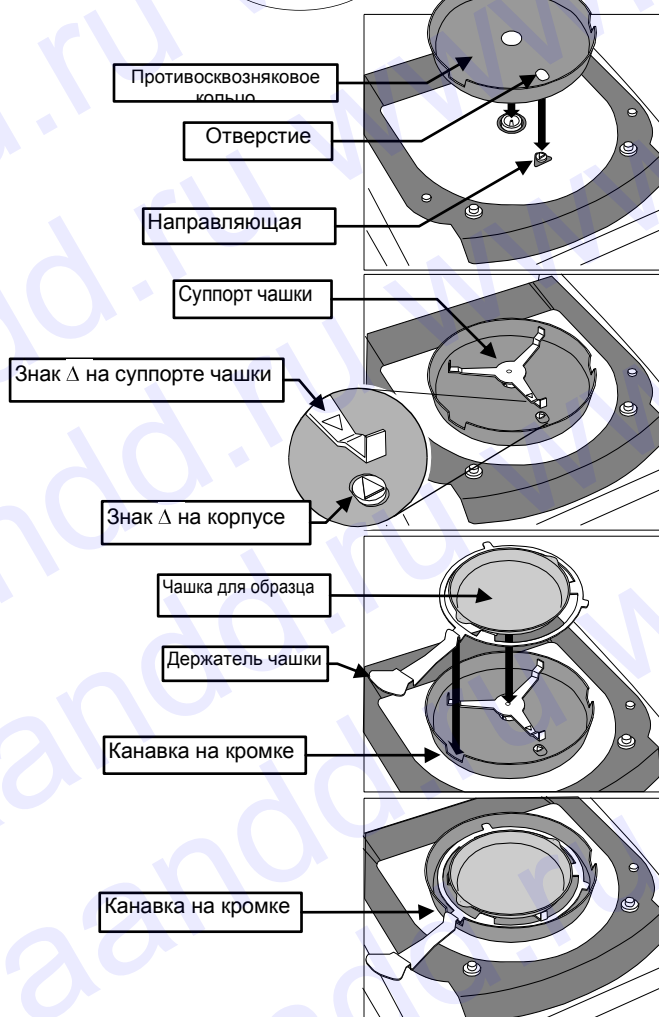



5.2. Установка часов и календаря

Прежде чем начать работу, настройте внутренние часы и календарь.

Процедура

1. Включите анализатор.
На дисплее появится единица измерения *грамм* (режим взвешивания).
2. Нажмите и удерживайте клавишу **SELECT** до получения на дисплее **Cl Adj**.
3. Нажмите клавишу **ENTER** для вывода на дисплей календаря. Например: 15 апреля 2002
4. Для пропуска установки календаря.
Нажмите **↓** или **↑** для перехода на шаг 5.
Для настройки календаря.
Нажмите клавишу **SELECT**. Настройте календарь, используя следующие клавиши.

SELECT	Выбор цифры.
↓, ↑	Выбор значения цифры.
ENTER	Запоминание текущей даты и переход на шаг 5.
RESET	Отмена настройки и переход на шаг 5.

Символы и порядок параметров календаря

ymd	Год, месяц, день
mdy	Месяц, день, год
dmy	День, месяц, год

Дата используется в отчетах в формате GLP, GMP и ISO.

5. На дисплей выводится время.
6. Для завершения настройки.
Нажмите клавишу **RESET** для перехода на шаг 7.
Для настройки времени.
Нажмите клавишу **SELECT**. Настройте часы с помощью следующих клавиш.

SELECT	Выбор цифры.
↓, ↑	Выбор значения цифры.
ENTER	Запоминание времени и переход на шаг 7.
RESET	Отмена настройки и переход на шаг 7.

7. После завершения настройки на дисплее появляется **dP**.
Нажмите клавишу **RESET** для возвращения в режим взвешивания.

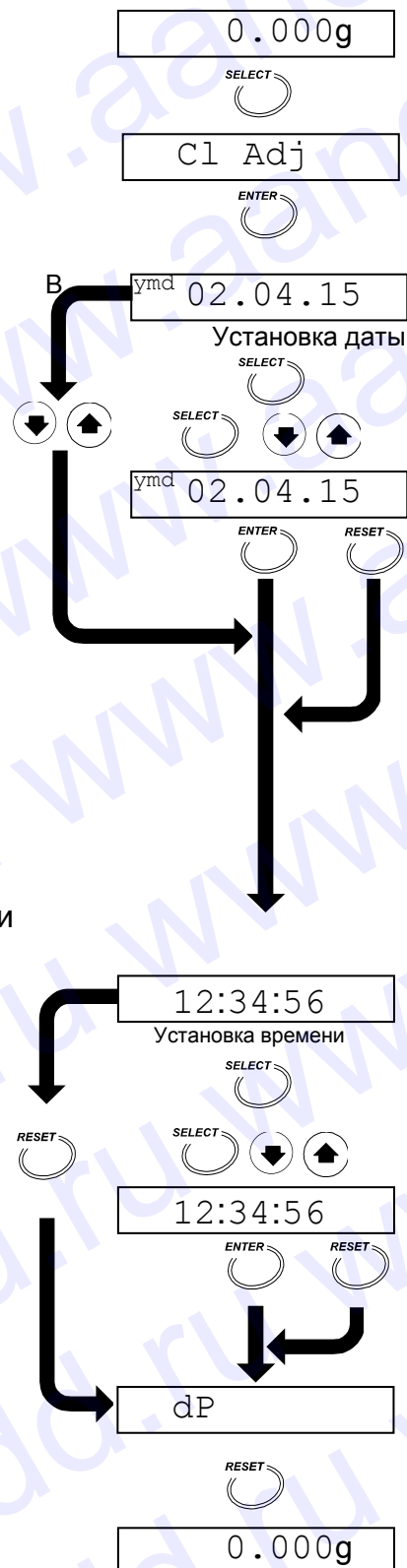



5.3. Организация работы при прецизионных измерениях

5.3.1. Работа с образцом

- Используйте правильное количество образца. Если проба слишком мала, результат может быть неточным. При повторных измерениях используйте одинаковый размер пробы.
- Если предполагаемый уровень влагосодержания образца (например, пластика) составляет менее 1%, то при малом размере пробы массы влаги может быть недостаточно для выполнения точных измерений. Выберите нужный размер пробы.

Предполагаемый уровень влагосодержания	1%	0.5%	0.1%
Необходимый размер пробы	Не менее 2 г	Не менее 5 г	Не менее 20 г

- Раздробите кусочки образца. Для ускорения процесса сушки используйте пробу в виде порошка.
- Как можно равномернее распределите пробу.
- Анализатор предназначен для измерения содержания влаги в образце путем определения изменения его веса. Если в состав образца входит легко испаряющийся компонент, он может испариться в процессе сушки, вызвав тем самым ошибку измерения.
- При измерении жидких образцов на их поверхности может возникать пленка. Мы рекомендуем вам использовать пластину из стекловолокна (аксессуар AX-MX-32-2).

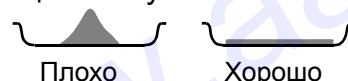

5.3.2. Работа анализатора

- Нажмите клавишу **RESET** для обнуления дисплея перед началом каждого измерения.
- Перед началом измерений убедитесь, что значение веса пробы на дисплее стабильно. Для начала измерения нажмите клавишу **START**.
- Для завершения измерения выберите нужный режим анализа. В качестве контрольного значения используйте величину изменения содержания влаги в минуту [%/мин], выведенную на дисплей.
- Перед началом измерений анализатор необходимо прогреть. При повторных или непрерывных измерениях образцов первый результат всегда отличается от последующих.
- Процедура прогрева следующая: поместите в прибор пустую чашку для образца. Нажмите клавишу **START** для начала прогрева. Температура анализатора уравнивается.
- Поместите пробу на чашку для образца, охлажденную до комнатной температуры. Если поместить пробу на горячую чашку, влага начнет рассеиваться до начала измерений. В этом случае точные измерения невозможны. Мы рекомендуем вам использовать несколько чашек для образцов.
- Во время измерений не складывайте чашки друг на друга.
- Избегайте сквозняков от кондиционеров. Они могут вызвать ошибку измерений или нестабильность результата. Особенно чувствительным прибором является MS-70.
- Если разница между внешней температурой и температурой образца мала, это может вызвать ошибку контроля температуры (пр. Если температура сушки равна 50°C, то комнатная температура может повлиять на результат).
- Проверьте активацию галогеновой лампы с помощью индикатора работы (пр. Если установлена низкая температура нагрева, яркость галогеновой лампы уменьшается).



Проверьте активацию лампы

5.3.3. Стекловолоконная пластина (аксессуар)

- ❑ Используйте стекловолоконную пластину для измерения образцов, перечисленных в примерах, приведенных ниже. При использовании стекловолоконной пластины скорость испарения влаги увеличивается, что приводит к ускорению измерений и получению более точных результатов.
- ❑ Данный аксессуар (AX-MX-32-1) представляет собой упаковку из 100 стекловолоконных пластин.
- ❑ Данный аксессуар включен в комплект поставки MS-70, MX-50 и MF-50; для ML-50 приобретается отдельно.
- ❑ Используйте стекловолоконную пластину (AX-MX-32-1) для жидких образцов с высоким поверхностным натяжением.

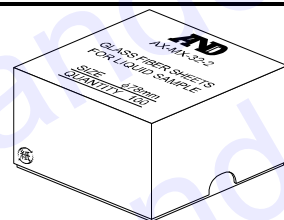

Пример 1 : "Жидкий образец" или "плавкий образец"

Если в подобных измерениях используется стекловолоконная пластина, испарение влаги происходит более активно, поскольку увеличивается площадь испарения. При этом в процессе сушки не происходит образования пленки на поверхности образца.

- ❑ Образец содержит большое количество влаги
Пример: молоко, йогурт, соевое молоко, сгущенное молоко, кетчуп, смола, жидкие пасты, жидкое мыло и т.д.
- ❑ Плавкие образцы и образцы, прилипающие к чашке.
Пример: жевательная резинка, карамель, мед и т.д.

Процедура (Подготовка к нагреву)

- 1 Поместите стекловолоконную пластину на чашку.
- 2 Нажмите **RESET** для обнуления дисплея.
- 3 Пропитайте пластину образцом или поместите образец на пластину.
- 4 Для начала измерений нажмите **START**.

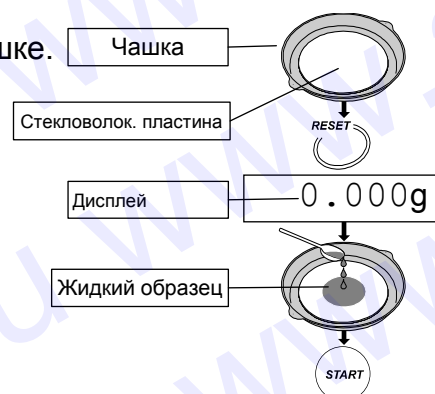

Пример 2 : "Поверхность образца карбонизируется"

Если образец покрыт стекловолоконной пластиной, карбонизация его уменьшается. Следовательно, измерения становятся более быстрыми и точными.

- ❑ Образец содержит большое количество сахара, протеина и масла.
Пример: мед, зеленый чай, печенье и т.д.
- ❑ Поверхность образца темного цвета и карбонизируется.
Пример: кофе, арахис и т.д.

Процедура (Подготовка к нагреву)

- 1 Поместите стекловолоконную пластину на чашку.
- 2 Нажмите **RESET** для обнуления дисплея.
- 3 Уберите стекловолоконную пластину.
- 4 Поместите образец на чашку. Накройте образец стекловолоконной пластиной.
- 5 Для начала измерений нажмите **START**.

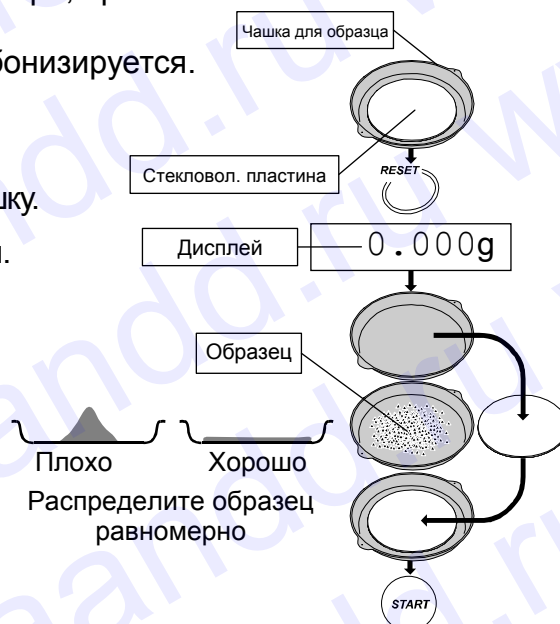



6. Процедура измерения



6.1. Стандартный режим работы

Стандартный режим позволяет определить содержание влаги путем установки ТОЧНОСТИ и программы сушки (модель нагрева, температура сушки).

6.1.1. ТОЧНОСТЬ

Возможны следующие варианты установки ТОЧНОСТИ: **HI**, **MID** или **LO**.

В зависимости от выбранного значения ТОЧНОСТИ происходит автоматический выбор размера пробы. Значение скорости сушки, при котором режим анализа завершается, устанавливается автоматически в зависимости от ТОЧНОСТИ и дискретности дисплея %.

Режим анализа – это программа, которая завершает измерения, если изменение уровня содержания влаги в минуту (скорость сушки) меньше заранее заданного значения (значение завершения). Ниже приводятся данные для установки. Установите ТОЧНОСТЬ.

		ТОЧНОСТЬ				
		Модель	Дискр. дисплея	HI	MID.	LO
Заданное значение завершения	MS-70		0.001%	0.01%/мин	0.02%/мин	0.05%/мин
			0.01%	0.02%/мин	0.05%/мин	0.10%/мин
			0.1%	0.10%/мин	0.20%/мин	0.50%/мин
	MX-50		0.01%	0.02 %/мин	0.05 %/мин	0.10 %/ мин
			0.1%	0.10 %/мин	0.20 %/мин	0.50 %/мин
	MF-50		0.05%	0.10%/min	0.10%/мин	
			0.1%			
			1%			
	ML-50		0.1%	0.10%/min	0.20%/min	
			1%			
	Размер пробы			10 г	5 г	1 г
	Использование		Точный результат ↔ Быстрые измерения			

6.1.2. Процедура

Для описания данной процедуры использован следующий пример (MX-50): (подробнее см. "7. Программы измерения").

Входные параметры

Режим анализа..... Стандартный
 Температура сушки..... 130 °C
 ТОЧНОСТЬ..... **LO**
 Размер пробы..... Приблизительно 1 г (выбирается автоматически)
 Режим анализа..... 0.10 %/ мин (выбирается автоматически)

Сохраненные в памяти параметры (Заводская установка для MX-50)

Модель нагрева Стандартная сушка ()
 Единица измерения Содержание влаги во влажном образце
 Дискретность дисплея % 0.01 % % MOIST
 Дискретность дисплея веса (г).. 0.001 г W
 Функция памяти Не используется

1. Включите анализатор.
На дисплее появится единица измерения *грамм* (режим взвешивания).



Войдите в стандартный режим

2. Для вывода на дисплей режимов анализа нажмите клавишу **SELECT**; нажмите клавишу \downarrow или \uparrow для выбора **Std**

Стандартный режим

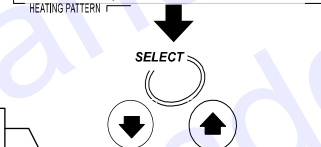

Выберите ТОЧНОСТЬ

3. Для выбора ACCURACY нажмите клавишу **SELECT**.
Когда значение ТОЧНОСТИ выбрано, индикация **HI**, **MID** или **LO** мигает.

ТОЧНОСТЬ

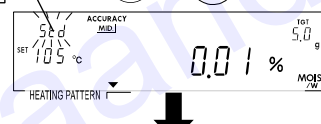

4. Для выбора **LO** нажмите клавишу \downarrow или \uparrow .

Стандартная сушка. ML-50 не выводит на дисплей

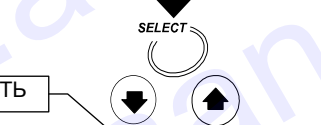

Установите температуру сушки на чашке для образцов

5. Для выбора температуры сушки нажмите клавишу **SELECT**.
6. Установите температуру 130 °C с помощью клавиши \downarrow или \uparrow .

Температура

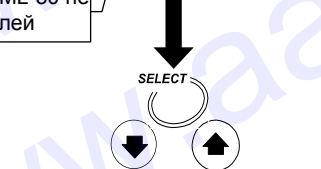

Сохраните значения параметров и завершите процедуру

7. Для запоминания значений параметров нажмите клавишу **ENTER**.
Анализатор автоматически переходит в режим взвешивания.

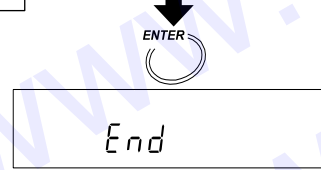
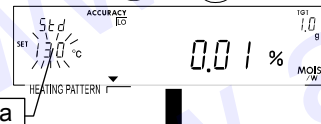

Поместите пробу на чашку

8. Последовательно установите на прибор противосквозняковое кольцо, суппорт чашки, держатель чашки и чашку для образца (без пробы).
9. Закройте крышку нагревателя.
10. При появлении индикатора стабильности нажмите клавишу **RESET**. Избегайте вибрации, сквозняков и внешних помех во время измерений. Если дисплей не нулевой, нажмите клавишу **RESET**.

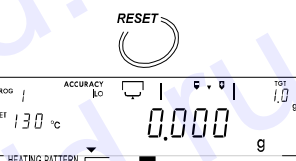

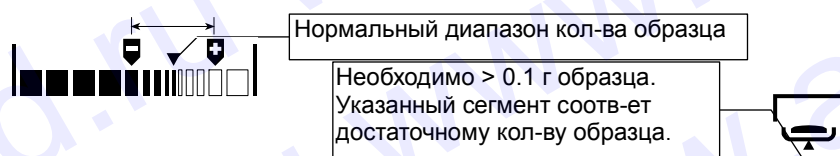

To next page

11. Откройте крышку нагревателя. Поместите внутрь пробу, используя индикатор уровня.





Предупреждение

**Необходимо более 0.1 г образца.
Распределите образец равномерно.**

12. Если при активном дисплее веса нажата клавиша , на дисплее будет выведено следующее: режим анализа, единица измерения и дискретность дисплея. При нажатии клавиши  будет выведено значение массы образца.

Начало измерений

13. Закройте крышку нагревателя. После стабилизации нажмите клавишу .

14. Если во время измерений нажата клавиша , на дисплее могут быть временно выведены другие единицы измерения, а соответствующие им результаты измерений распечатаны.

Предупреждение



Не нажимайте клавишу  во время измерений.

Окончание измерений

15. Если изменение уровня содержания влаги в минуту (скорость сушки) достигнет заранее заданного значения (значения завершения), измерения прекращаются, и раздается звуковой сигнал.

16. Откройте крышку нагревателя и извлеките пробу с помощью держателя чашки.

17. Для возвращения к дисплею веса используйте следующие клавиши:

 Вывод (печать) результатов.
 Переход в режим взвешивания.
 Возвращение в режим взвешивания и обнуление дисплея.

18. При сохранении условий перейдите на шаг 8.
При изменении условий перейдите на шаг 2.

Чашку для образцов можно мыть и использовать повторно.
В нижней части анализатора находится справочная карточка.

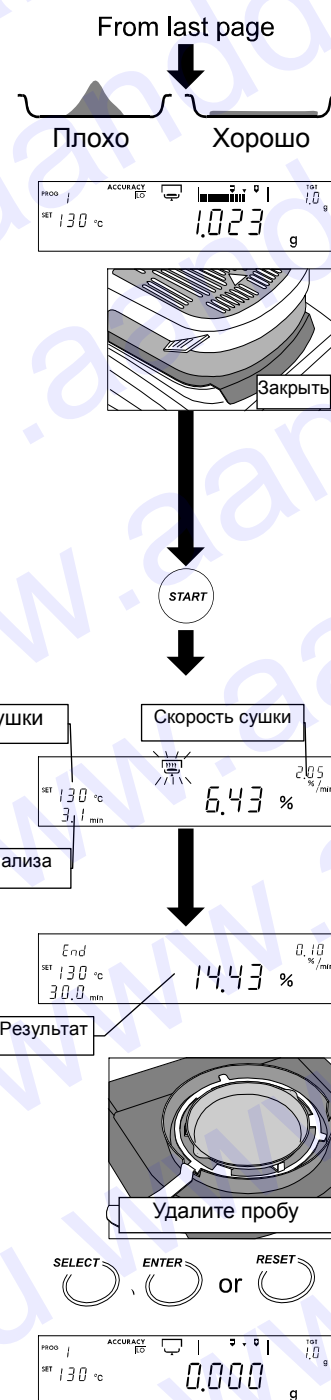



6.2. Ускоренный режим измерений

При использовании ускоренного режима измерений уровень содержания влаги определяется путем установки ТОЧНОСТИ и температуры сушки. Образец нагревается до 200°C приблизительно за 3 минуты, таким образом, уровень содержания влаги измеряется быстро.

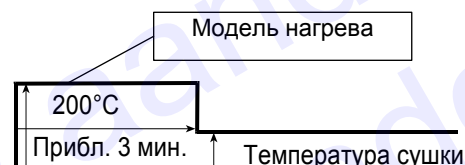

6.2.1. ТОЧНОСТЬ

Возможны следующие варианты установки ТОЧНОСТИ: **HI**, **MID** или **LO**.

В зависимости от выбранного значения ТОЧНОСТИ происходит автоматический выбор размера пробы. Значение скорости сушки, при котором режим анализа завершается, устанавливается автоматически в зависимости от ТОЧНОСТИ и дискретности дисплея %.

Режим анализа – это программа, которая завершает измерения, если изменение уровня содержания влаги в минуту (скорость сушки) меньше заранее заданного значения (значения завершения). Ниже приводятся данные для установки. Установите ТОЧНОСТЬ.

			ТОЧНОСТЬ		
	Модель	Дискр. дисплея	HI	MID.	LO
Заданное значение завершения	MS-70	0.001%	0.02%/мин	0.05%/мин	0.05%/мин
		0.01%	0.05%/мин	0.10%/мин	0.20%/мин
		0.1%	0.10%/мин	0.20%/мин	0.50%/мин
	MX-50	0.01%	0.05 %/мин	0.10 %/мин	0.20%/мин
		0.1%	0.10 %/мин	0.20 %/мин	0.50%/мин
	MF-50	0.05%	0.10%/мин	0.20 %/мин	0.50%/мин
		0.1%			
		1%			
	ML-50	0.1%	0.20 %/мин	0.50%/мин	1.00%/мин
		1%			
Размер пробы			5 г	2 г	1 г
Использование			Точный результат ↔ Быстрые измерения		

6.2.2. Процедура

Для описания данной процедуры использован следующий пример: (подробнее см. "7. Программы измерения").

Входные параметры

Режим анализа..... Ускоренный
 Модель нагрева Ускоренная сушка (Г), автоматический выбор)
 Температура сушки..... 130 °C
 ТОЧНОСТЬ..... **LO**
 Размер пробы..... Прибл. 1 г (Выбирается автоматически)
 Режим анализа..... 0.20 %/мин (Выбирается автоматически)

Сохраненные в памяти параметры (Заводская установка для MX-50)

Профиль температуры Ускоренная сушка
 Единица измерения Содержание влаги во влажном образце
 Дискретность дисплея %..... 0.01 %
 Дискретность дисплея веса (г) ... 0.001 г
 Функция памяти Не используется

% MOIST
W

1. Включите анализатор.
На дисплее появится единица измерения *грамм* (режим взвешивания).

Войдите в ускоренный режим

2. Для вывода на дисплей режимов анализа нажмите клавишу **SELECT**. Нажмите клавишу \downarrow или \uparrow для выбора **quc**.

Выберите ТОЧНОСТЬ

3. Нажмите клавишу **SELECT** для выбора ACCURACY. Когда значение ТОЧНОСТИ выбрано, индикация **HI**, **MID** или **LO** мигает.
4. Для выбора значения **LO** нажмите клавишу \downarrow или \uparrow .

Установите температуру сушки на чашке для образца

5. Для выбора температуры сушки нажмите клавишу **SELECT**.
6. Установите температуру 130 °C с помощью клавиши \downarrow или \uparrow .

Сохраните значения параметров и завершите процедуру

7. Для запоминания значений параметров нажмите клавишу **ENTER**. Анализатор автоматически переходит в режим взвешивания.

Поместите пробу на чашку

8. Последовательно установите на прибор противосквозняковое кольцо, суппорт чашки, держатель чашки и чашку для образца (без пробы).
9. Закройте крышку нагревателя.
10. При появлении индикатора стабильности нажмите клавишу **RESET**. Избегайте вибрации, сквозняков и внешних помех во время измерений. Если дисплей не нулевой, нажмите клавишу **RESET**.



SELECT

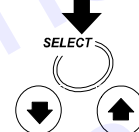

Ускор.режим



Ускор. режим. ML-50 не выводит на дисплей

SELECT

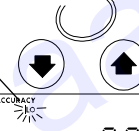

ТОЧНОСТЬ

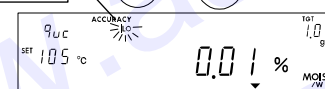

SELECT

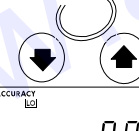

Температура

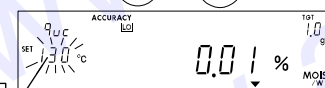

ENTER

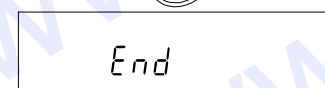
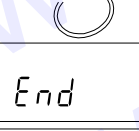

RESET



To next page

11. Откройте крышку нагревателя. Поместите внутрь пробу, используя индикатор уровня.

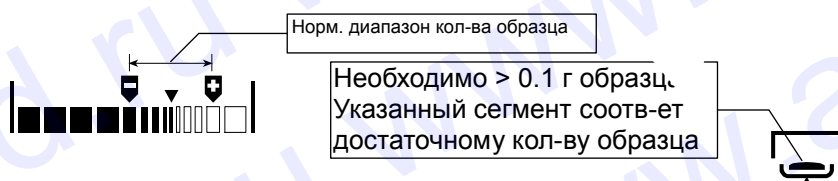

Предупреждение

**Необходимо более 0.1 г образца.
Распределите образец равномерно.**

12. Если при активном дисплее веса нажата клавиша , на дисплей будет выведено следующее: режим анализа, единица измерения и дискретность дисплея. При нажатии клавиши **ENTER** будет распечатано значение массы образца.

Начало измерений

13. Закройте крышку нагревателя. После стабилизации нажмите клавишу **START**.
14. Если во время измерений нажата клавиша **SELECT**, на дисплей могут быть временно выведены другие единицы измерения, а соответствующие результаты измерений распечатаны.

Предупреждение

Не нажимайте клавишу **SELECT во время измерений.**

Окончание измерений

15. Если изменение уровня содержания влаги в минуту (скорость сушки) достигнет заранее заданного значения (значения завершения), измерения прекращаются, и раздается звуковой сигнал.
16. Откройте крышку нагревателя и извлеките пробу с помощью держателя чашки.
17. Для возвращения к дисплею веса используйте следующие клавиши:
- ENTER** Вывод (печать) результатов.
 - SELECT** Переход в режим взвешивания.
 - RESET** Возвращение в режим взвешивания и обнуление дисплея.
18. При сохранении условий перейдите на шаг 8.
При изменении условий перейдите на шаг 2.

Чашку для образцов можно мыть и использовать повторно.
В нижней части анализатора находится справочная карточка.





6.3. Номер программы

Условия измерений для всех номеров программ устанавливаются заводом-изготовителем в соответствии со стандартным режимом измерения. Прибор может запоминать и вызывать из памяти нужные индивидуальные установки для каждого образца по номеру программы (PROG No.).

MS-70 / MX-50	20 установок	PROG 1 – 20
MF-50	10 установок	PROG 1 – 10
ML-50	5 установок	PROG 1 – 5



Для всех номеров программ, имеющих заводские установки, в памяти хранится одна и та же программа измерений.

Режим Стандартный режим
 Модель нагрева Стандартная сушка



Предупреждение Если функция памяти активна, вместо номера программы (PROG) на дисплей выводится номер данных в памяти (MEM).

6.3.1. Запоминание программы измерений по номеру программы

Программу измерений можно обновить, вызвав из памяти номер программы (PROG).

1. При активном дисплее веса нажмите и удерживайте клавишу [PROGRAM].
2. Для выбора номера программы нажмите клавишу [↓] или [↑].
3. Для подтверждения выбранного номера нажмите клавишу [ENTER].
4. Для редактирования значений параметров нажмите клавишу [SELECT].
5. Отредактируйте значения параметров программы измерений. См. "7. Программы измерения".
6. Для возвращения к дисплею веса нажмите клавишу:
 - [ENTER] Запоминание значений параметров по выбранному номеру.
 - [RESET] Отмена операции и возвращение в режим взвешивания.

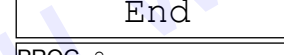
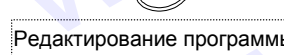
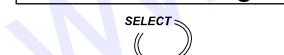
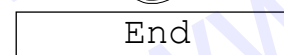
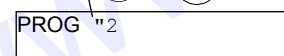
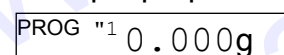

6.3.2. Вызов программы измерений по номеру программы

Программы измерений можно вызвать из памяти по номеру.

1. При активном дисплее веса нажмите и удерживайте клавишу [PROGRAM].
2. Для выбора номера программы нажмите клавишу [↓] или [↑].
3. Для подтверждения выбранного номера нажмите клавишу [ENTER].

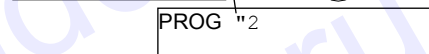



7. Программы измерения



7.1. Перечень программ измерения

Существует пять режимов анализа.

	Программы измерения			Температура сушки
	Режим анализа – завершение измерений	Программа сушки		
		Модель нагрева		
		MS-70, MX-50, MF-50	ML-50	
Стандартный режим 5td	Условия измерений выбираются автоматически по значению ТОЧНОСТИ и дискретности дисплея %. Когда скорость сушки становится меньше заданного значения (значения завершения), измерения прекращаются автоматически.	Стандартная сушка Линейная сушка Пошаговая сушка	Стандартная сушка	от 50°C до 200°C
Ускоренный режим quc		Ускоренная сушка		
Автоматический режим U-a	Когда скорость сушки становится меньше заданного значения (значения завершения), измерения прекращаются автоматически.	Стандартная сушка Линейная сушка Пошаговая сушка	Стандартная сушка	
По таймеру U-t	Проба высушивается в течение заданного времени: 1 мин - 480мин	Стандартная сушка Линейная сушка Пошаговая сушка	Стандартная сушка	
Ручной U-m	Измерения прекращаются нажатием клавиши STOP . Max 480 мин.			

Скорость сушки: изменение уровня содержания влаги в минуту [%/мин]

7.1.1. ТОЧНОСТЬ стандартного и ускоренного режимов

Возможны следующие варианты установки ТОЧНОСТИ: **HI**, **MID** или **LO**.

В зависимости от выбранного значения ТОЧНОСТИ происходит автоматический выбор размера пробы. Значение скорости сушки, при котором режим анализа завершается, устанавливается автоматически в зависимости от ТОЧНОСТИ и дискретности дисплея %.

Режим анализа – это программа, которая завершает измерения, если изменение уровня содержания влаги в минуту (скорость сушки) меньше заранее заданного значения (значения завершения).

Ниже приводятся данные для установки. Установите ТОЧНОСТЬ.

Стандартный режим

			ТОЧНОСТЬ			
	Модель	Дискр. дисплея	HI	MID.	LO	
Заданное значение завершения	MS-70	0.001%	0.01%/мин	0.02%/мин	0.05%/мин	
		0.01%	0.02%/мин	0.05%/мин	0.10%/мин	
		0.1%	0.10%/мин	0.20%/мин	0.50%/мин	
	MX-50	0.01%	0.02 %/мин	0.05 %/мин	0.10 %/ мин	
		0.1%	0.10 %/мин	0.20 %/мин	0.50 %/мин	
	MF-50	0.05%	0.05 %/мин	0.10%/мин		
		0.1%	0.10 %/min	0.20 %/min		
		1%				
	ML-50	0.1%	0.10 %/min	0.20 %/min		
		1%				
	Размер пробы			10 г	5 г	1 г
	Использование			Точный результат ↔ Быстрые измерения		

Ускоренный режим

			ТОЧНОСТЬ			
	Модель	Дискр. дисплея	HI	MID.	LO	
Заданное значение завершения	MS-70	0.001%	0.02%/мин	0.05%/мин	0.05%/мин	
		0.01%	0.05%/мин	0.10%/мин	0.20%/мин	
		0.1%	0.10%/мин	0.20%/мин	0.50%/мин	
	MX-50	0.01%	0.05 %/мин	0.10 %/мин	0.20 %/ мин	
		0.1%	0.10 %/мин	0.20 %/мин	0.50 %/ мин	
	MF-50	0.05%	0.10%/мин	0.20%/мин	0.50%/мин	
		0.1%				
		1%				
	ML-50	0.1%	0.20%/мин	0.50%/мин	1.00%/мин	
		1%				
	Размер пробы			5 г	2 г	1 г
	Использование			Точный результат ↔ Быстрые измерения		

7.1.2. Режим анализа (для автоматического режима)

Когда изменение уровня содержания влаги в минуту становится меньше заранее заданного значения, измерения прекращаются автоматически.

Заранее заданное значение завершения измерений	диапазон	Диапазон			
		MS-70	MX-50	MF-50	ML-50
2.00 %/мин		↑	↑	↑	↑
1.00 %/мин		↑	↑	↑	↑
0.50 %/мин				Доступный	Доступный
0.20 %/мин			Доступный	диапазон	диапазон
0.10 %/мин	Доступный	диапазон	(Заводская установка)		(Заводская установка)
0.05 %/мин	диапазон	(Заводская установка)		↓	↓
0.02 %/мин	(Заводская установка)			↓	
0.01 %/мин					
0.005 %/мин					
0.002 %/мин					
0.001 %/мин					

7.1.3. Режим анализа (для режима работы по таймеру)

Проба высушивается в течение заданного времени.

Время сушки: 1 мин - 480 мин









Интервал установки : 1 мин для диапазона 1 мин – 60 мин.

5 мин для диапазона 60 мин – 480 мин.

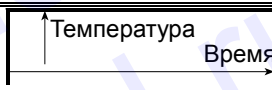
Заводская установка: 10 мин.

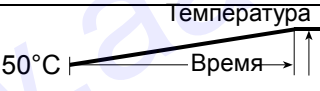
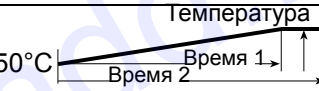
7.1.4. Программа сушки (модель нагрева и температура сушки)

Модель нагрева

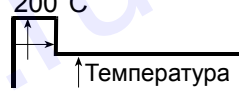
	Стандартный режим, автоматический режим, ручной режим	Работа по таймеру	Ускоренный режим
Стандартная сушка 			—
Линейная сушка 			—
Пошаговая сушка 			—
Ускоренная сушка 	—	—	

При пошаговой сушке значение "Температуры 1" может устанавливаться выше, чем значение "Температуры 2".

ML-50 работает только в стандартном или ускоренном режиме. Модель нагрева не выводится на дисплей.

Как выбрать ускоренный режим (фрагмент)

При активном дисплее веса нажмите клавишу **SELECT**.

Выберите **quc** с помощью клавиши \downarrow или \uparrow .

ML-50 не выводит на дисплей модель нагрева.

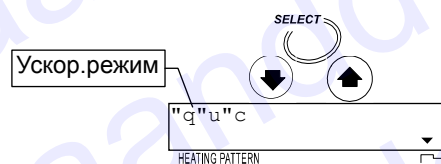

Как выбрать модель нагрева без ускоренного режима (фрагмент)

Для выбора температуры при активном дисплее веса нажмите клавишу **SELECT**.

Нажмите клавишу **PROGRAM**. На дисплее по

порядку выводятся модели нагрева. ML-50 работает только в стандартном или ускоренном режиме.

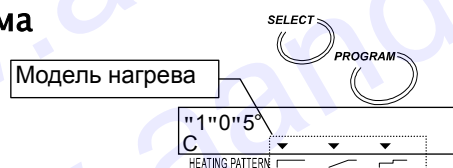

Примеры дисплея во время установки

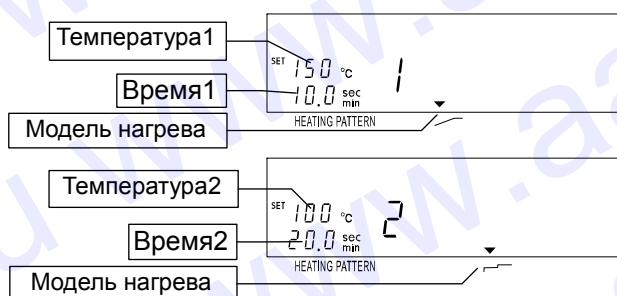
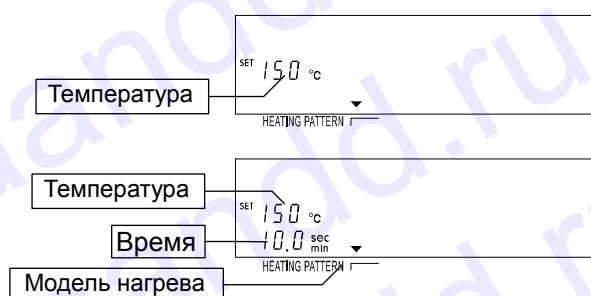

Температура сушки (на чашке для образца)

Диапазон температуры сушки.....50°C – 200°C, интервал – 1°C .

После того, как измерения начались и продолжаются в течение одного часа, максимальная температура в целях безопасности автоматически устанавливается равной 160°C.

7.1.5. Единица измерения

Дисплей данных	Формула	Ед. измер.
Уровень содержания влаги – (влажная основа) *1	$\frac{W - D}{W} \times 100$	% MOIST /W
Уровень содержания влаги (Аtro) – (сухая основа)	$\frac{W - D}{D} \times 100$	% MOIST /D
Сухой остаток	$\frac{D}{W} \times 100$	% RATIO D/W
Коэффициент *2	$\frac{W}{D} \times 100$	% RATIO W/D
Вес в граммах	—	г

W: Вес влажного образца

D: Вес сухого образца

*1: Заводские установки

*2: Когда результат достигает 999%, измерения прекращаются.

Выбор режима анализа

5. Нажмите клавишу **SELECT** для вывода на дисплей символа режима (символ мигает). Выберите режим анализа с помощью клавиши \downarrow или \uparrow .
Для стандартного режима – **5тd**.
Для автоматического режима – **U-a**
Для режима работы по таймеру – **U-t**.
Для ручного режима – **U-m**.

Установка ТОЧНОСТИ для стандартного режима

6. С помощью клавиши **SELECT** выберите ACCURACY.
С помощью клавиши \downarrow или \uparrow выберите **MID**.
Когда значение ТОЧНОСТИ выбрано, **HI**, **MID** или **LO** мигает.

Установка модели нагрева

7. Выберите температуру сушки клавишей **SELECT**. Выберите стандартную сушку с помощью клавиши **PROGRAM**.

Установка температуры сушки

8. Клавишей \downarrow или \uparrow установите температуру 160°C.

Установка значения завершения автоматического режима

9. С помощью клавиши **SELECT** установите значение завершения. Клавишей \downarrow или \uparrow выберите 0.05 [%/мин].

Установка времени анализа для работы по таймеру

10. Клавишей **SELECT** выберите время. С помощью клавиш \downarrow или \uparrow выберите 10.0 [min].

Установка единицы измерения

11. С помощью клавиши **SELECT** выберите единицу измерения. Клавишей \downarrow или \uparrow выберите уровень содержания влаги (во влажном образце).

Установка дискретности дисплея %

12. Клавишей **SELECT** выберите дисплей %. С помощью клавиш \downarrow или \uparrow выберите 0.01 [%].

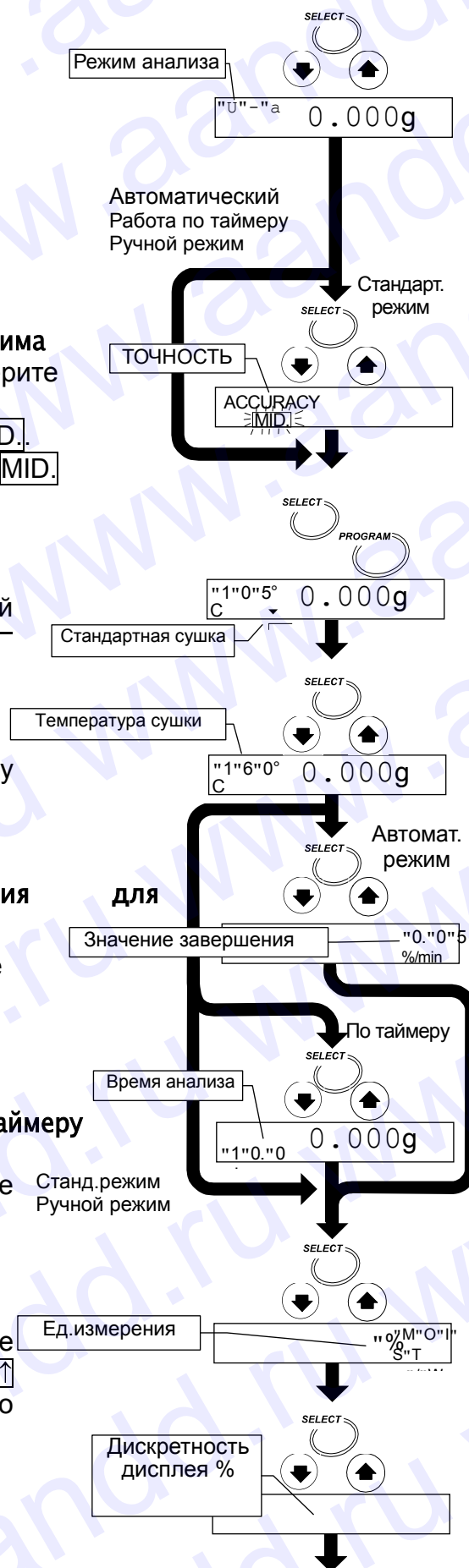

Установка дискретности дисплея веса

13. С помощью клавиши **SELECT** выберите дисплей веса.
Выберите 0.001 [g], используя клавишу **↓** или **↑**.

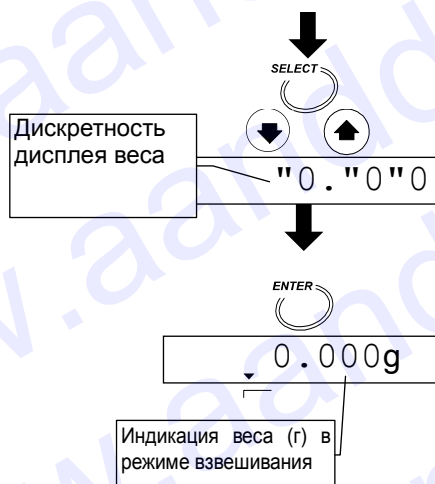

Запоминание значений параметров

и завершение процедуры

14. Для запоминания новых значений параметров программы измерения под номером 2 нажмите клавишу **ENTER**. При нажатии на клавишу анализатор автоматически переходит в режим взвешивания. Сделанные установки могут использоваться при вызове PROG 2.

Для отмены новых значений параметров и возвращения в режим взвешивания нажмите клавишу **RESET**.

7.2.2. Линейная сушка (ML-50 не работает в режиме линейной сушки)

Стандартный режим, автоматический режим или ручной режим

Режим работы по таймеру см. на стр. 34

В данном пояснении в качестве примера используются показания MX-50

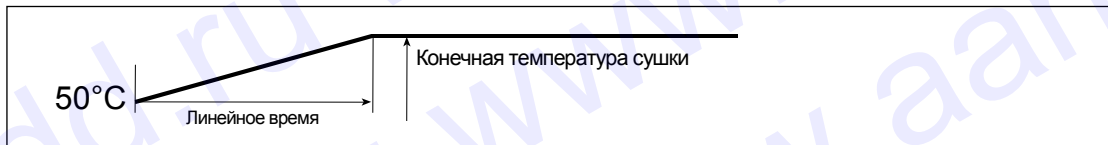

Общие параметры

Номер программы	3 (PROG 3)
Программа сушки	Модель нагрева Линейная сушка
Окончательная t° сушки	160°C
Линейное время	5.0 минут
Единица измерения	Содержание влаги % MOIST
Дискретность дисплея во время измерений	0.01 %
Дискретность дисплея веса	0.001 г
Размер пробы	Прибл. 5 г
Функция памяти	Не используется

Параметры стандартного режима

Режим анализа	Стандартный (Обозначение: 5td)
ТОЧНОСТЬ	MID.
Режим анализа, завершающий измерения	Авто установка по значению ТОЧНОСТИ

Параметры автоматического режима

Режим анализа	Автоматический (Обозначение: U-a)
Режим анализа, завершающий измерения	0.05 %/min

Параметры ручного режима

Режим анализа	Ручной (Обозначение: U-m)
---------------	---------------------------

Процедура

1. Выведите на дисплей единицу измерения *грамм* (режим взвешивания).

Выбор номера программы для редактирования программы измерений

2. Для выбора номера программы нажмите клавишу **PROGRAM** и клавишу **↓** или **↑**.
3. Для подтверждения номера нажмите клавишу **ENTER**.
4. На дисплей выводится индикация **End**, и анализатор возвращается в режим взвешивания.

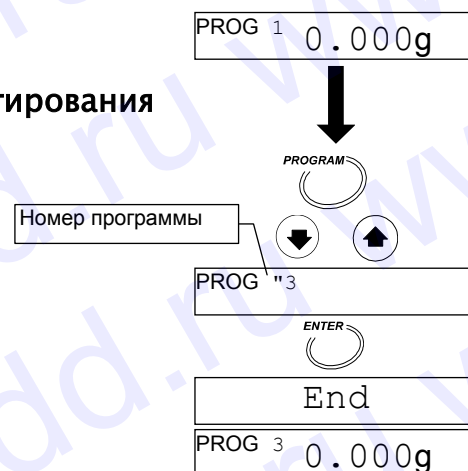

Предупреждение

При активной функции памяти, на дисплей вместо номера программы (PROG) выводится номер данных в памяти (MEM).

Выбор режима анализа

5. Нажмите клавишу **SELECT** для вывода на дисплей символа режима (символ мигает). Выберите режим анализа с помощью клавиши \downarrow или \uparrow .
Для стандартного режима – **5td**.
Для автоматического режима – **U-a**.
Для ручного режима – **U-m**.

Установка ТОЧНОСТИ для стандартного режима

6. С помощью клавиши **SELECT** выберите ACCURACY.
С помощью клавиш \downarrow или \uparrow выберите **MID**.
Когда значение ТОЧНОСТИ выбрано, **HI**, **MID** или **LO** мигает.

Установка модели нагрева

7. Выберите температуру сушки клавишей **SELECT**. Клавишей **PROGRAM** выберите линейную сушку \swarrow .

Установка конечной температуры сушки

8. Клавишей \downarrow или \uparrow установите температуру 160°C.

Установка линейного времени

9. Клавишей \downarrow или \uparrow установите 5.0 минут.

Установка значения завершения для автоматического режима

10. С помощью клавиши **SELECT** установите значение завершения. Клавишей \downarrow или \uparrow выберите 0.05 [%/мин].

Установка единицы измерения

11. С помощью клавиши **SELECT** выберите единицу измерения. Клавишей \downarrow или \uparrow выберите уровень содержания влаги (во влажном образце).

Установка дискретности дисплея %

12. Клавишей **SELECT** выберите дисплей %. С помощью клавиш \downarrow или \uparrow выберите 0.01 [%].

Установка дискретности дисплея веса

13. С помощью клавиши **SELECT** выберите дисплей веса. Выберите 0.001 [g], используя клавишу \downarrow

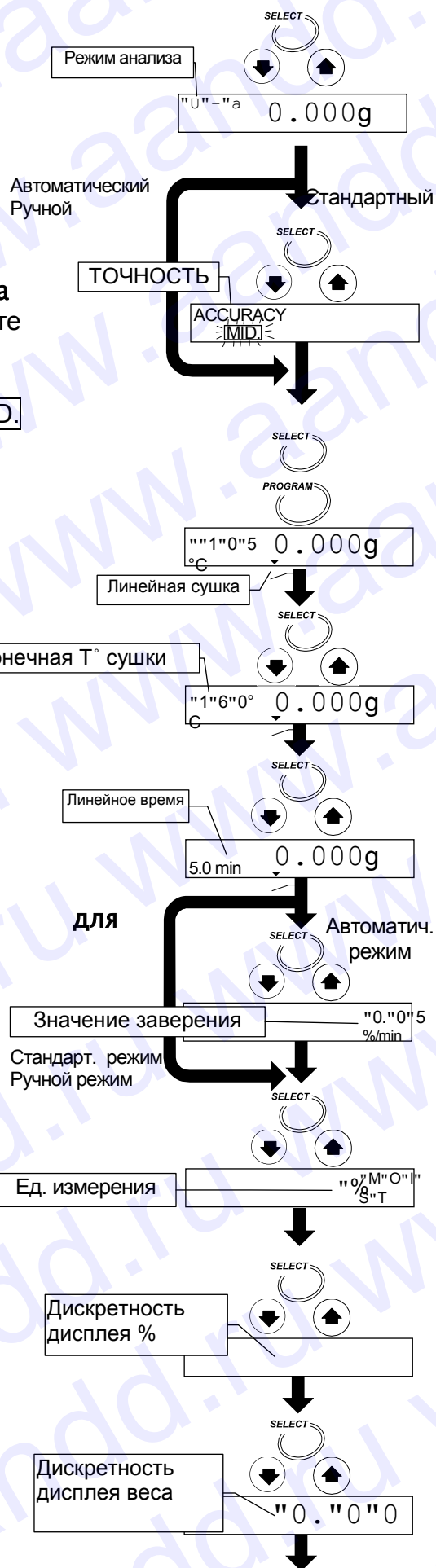

или .

Запоминание значений параметров и завершение процедуры

14. Для запоминания новых значений параметров программы измерения под номером 3 нажмите клавишу **ENTER**. При нажатии на клавишу анализатор автоматически переходит в режим взвешивания. Сделанные установки могут использоваться при вызове PROG 3.

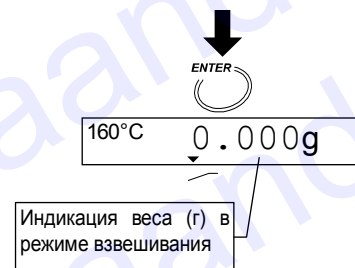

Для отмены новых значений параметров и возвращения в режим взвешивания нажмите клавишу **RESET**.

Режим работы по таймеру

Стандартный режим, автоматический режим и ручной режим см. на стр. 32

В данном пояснении в качестве примера используются показания MX-50





Общие параметры

Номер программы	4 (PROG 4)	
Режим	По таймеру (Обозначение: U-t)	
Программа сушки	Модель нагрева	Сушка с помощью лампы
	Окончательная t° сушки	160°C
	Линейное время	5.0 минут
	Время сушки	10.0 минут
Единица измерения	Содержание влаги	% MOIST
Дискретность дисплея во время измерений ...	0.01 %	
Дискретность дисплея веса	0.001 г	
Размер пробы	Прибл. 5 г	
Функция памяти	Не используется	

Процедура

1. Выведите на дисплей единицу измерения *грамм* (режим взвешивания).

Выбор номера программы для редактирования программы измерений

2. Для выбора номера программы нажмите клавишу **PROGRAM** и клавишу  или .
3. Для подтверждения номера нажмите клавишу **ENTER**.
4. На дисплей выводится **End**, и анализатор возвращается в режим взвешивания.

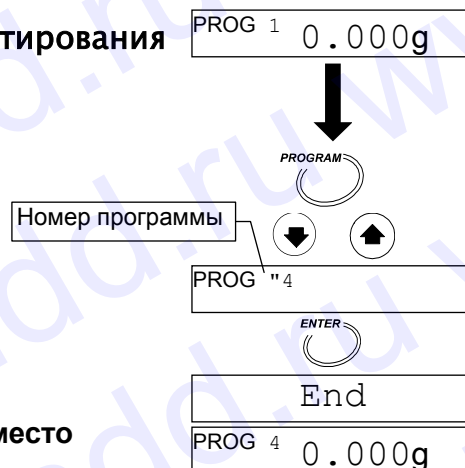

Предупреждение

При активной функции памяти, на дисплей вместо

номера программы (PROG) выводится номер данных в памяти (MEM).

Выбор режима анализа

5. Нажмите клавишу **SELECT** для вывода на дисплей символа режима (символ мигает). Выберите режим анализа **U-t** с помощью клавиши **↓** или **↑**.

Установка модели нагрева

6. Выберите температуру сушки клавишей **SELECT**. Клавишей **PROGRAM** выберите линейную сушку .

Установка конечной температуры сушки

7. Клавишей **↓** или **↑** установите температуру 160°C.

Установка линейного времени

8. Клавишей **↓** или **↑** установите 5.0 минут.

Установка времени анализа

9. Клавишей **↓** или **↑** установите 10.0 минут.

Установка единицы измерения

10. С помощью клавиши **SELECT** выберите единицу измерения. Клавишей **↓** или **↑** выберите содержание влаги (во влажном образце).

Установка дискретности дисплея %

11. Клавишей **SELECT** выберите дисплей %. С помощью клавиш **↓** или **↑** выберите 0.01 [%].

Установка дискретности дисплея веса

12. С помощью клавиши **SELECT** выберите дисплей веса. Выберите 0.001 [g], используя клавишу **↓** или **↑**.

Запоминание значений параметров и завершение процедуры

13. Для запоминания новых значений параметров программы измерения под номером 4 нажмите клавишу **ENTER**. При нажатии на эту клавишу анализатор автоматически переходит в режим взвешивания. Сделанные установки могут использоваться при вызове PROG 4.

Для отмены новых значений параметров и возвращения в режим взвешивания нажмите клавишу **RESET**.

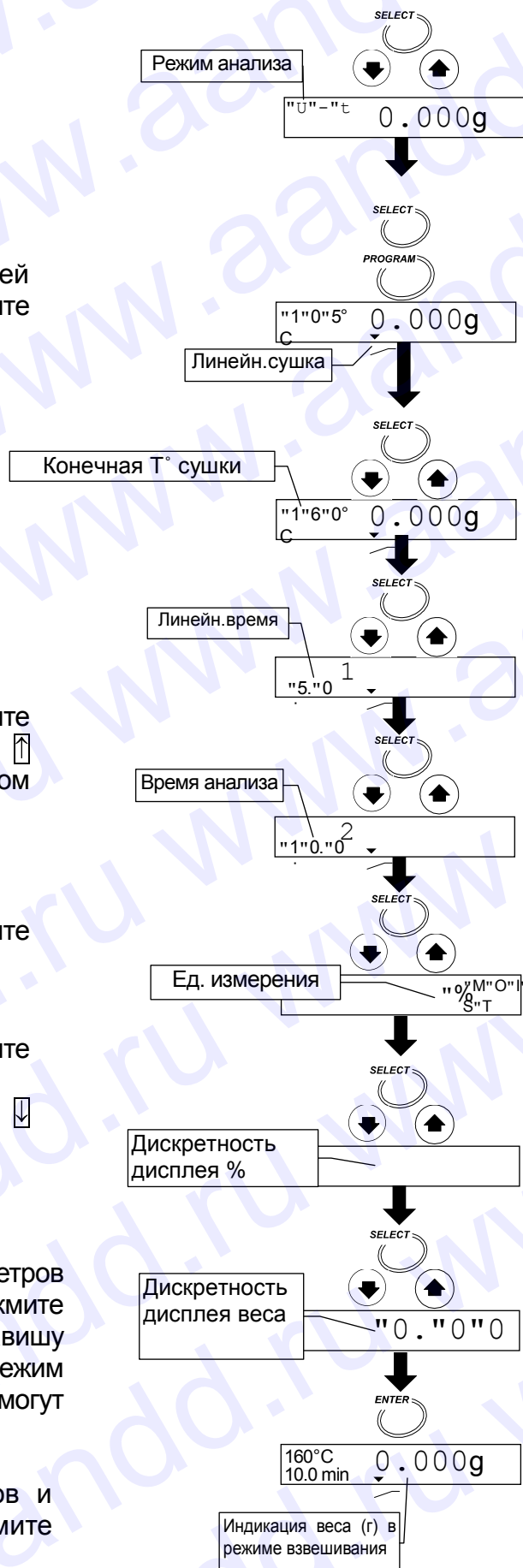

7.2.3. Пошаговая сушка (ML-50 не работает в режиме пошаговой сушки)

Стандартный режим, автоматический режим или ручной режим

Режим работы по таймеру см. на стр. 38

В данном пояснении в качестве примера используются показания MX-50

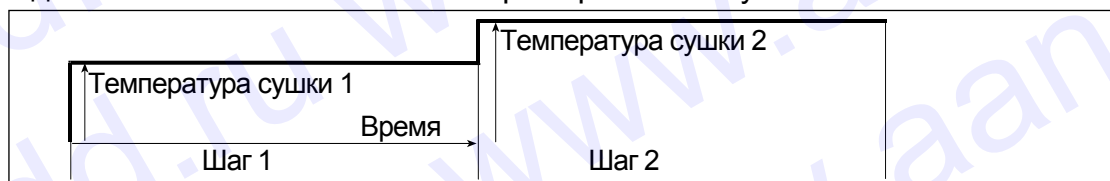

При пошаговой сушке значение "Температуры 1" может устанавливаться выше, чем значение "Температура 2".

Общие параметры

Номер программы	5 (PROG 5)	
Программа сушки	Модель нагрева	Пошаговая сушка
	Температура сушки 1	120°C
	Температура сушки 2	160°C
	Время	5.0 минут
Единица измерения	Содержание влаги	%
Дискретность дисплея во время измерений ...	0.01 %	
Дискретность дисплея веса	0.001 г	
Размер пробы	Прибл. 5 г	
Функция памяти	Не используется	

Параметры стандартного режима

Режим анализа	Стандартный (Обозначение:)
ТОЧНОСТЬ	
Режим анализа, завершающий измерения	Авто установка по значению ТОЧНОСТИ

Параметры автоматического режима

Режим анализа	Автоматический (Обозначение:)
Режим анализа, завершающий измерения	0.05 %/min

Параметры ручного режима

Режим анализа	Ручной (Обозначение:)
---------------------	-------------------------

Процедура

1. Выведите на дисплей единицу измерения *грамм* (режим взвешивания).

Выбор номера программы для редактирования программы измерений

2. Для выбора номера программы нажмите клавишу и клавишу или .
3. Для подтверждения номера нажмите клавишу .
4. На дисплей выводится , и анализатор возвращается в режим взвешивания.

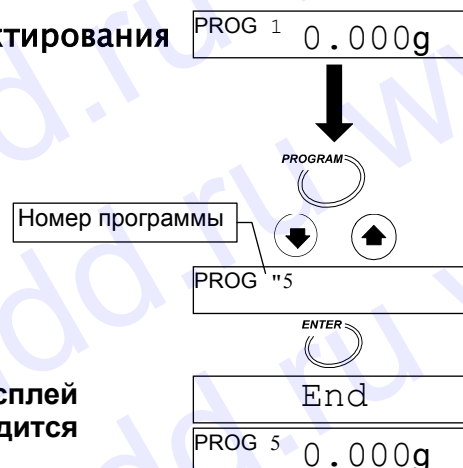

Предупреждение При активной функции памяти, на дисплей вместо номера программы (PROG) выводится номер данных в памяти (MEM).

Выбор режима анализа

5. Нажмите клавишу **SELECT** для вывода на дисплей символа режима (символ мигает). Выберите режим анализа с помощью клавиши \downarrow или \uparrow .
Для стандартного режима – **5тd**.
Для автоматического режима – **U-a**
Для ручного режима – **U-m**.

Установка ТОЧНОСТИ для стандартного режима

6. С помощью клавиши **SELECT** выберите ACCURACY.
С помощью клавиши \downarrow или \uparrow выберите **MID.**
Когда значение ТОЧНОСТИ выбрано, **HI**, **MID.** или **LO** мигает.

Установка модели нагрева

7. Клавишей **SELECT** выберите температуру сушки 1. Клавишей **PROGRAM** выберите пошаговую сушку --- .

Установка температуры сушки 1

8. С помощью клавиши \downarrow или \uparrow установите температуру сушки 1 равной 120°C.

Установка времени

9. Выберите время с помощью клавиши **SELECT**. Клавишей \downarrow или \uparrow установите 5.0 минут.

Установка температуры сушки 2

10. С помощью клавиши **SELECT** выберите температуру сушки 2. Клавишей \downarrow или \uparrow установите значение 160°C.

Установка значения завершения автоматического режима

11. С помощью клавиши **SELECT** установите значение завершения. Клавишей \downarrow или \uparrow выберите 0.05 [%/мин].

Установка единицы измерения

12. С помощью клавиши **SELECT** выберите единицу измерения. Клавишей \downarrow или \uparrow выберите уровень содержания влаги (во влажном образце).

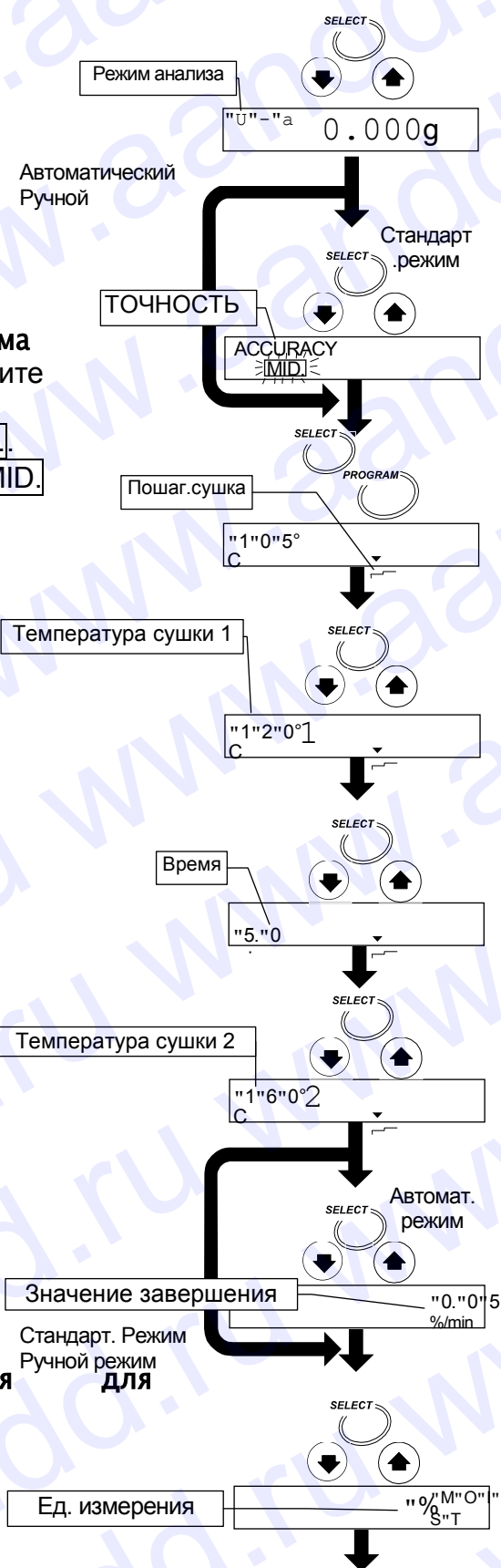

- Установка дискретности дисплея %**
13. Клавишей **SELECT** выберите дисплей %. С помощью клавиши \downarrow или \uparrow выберите 0.01 [%].

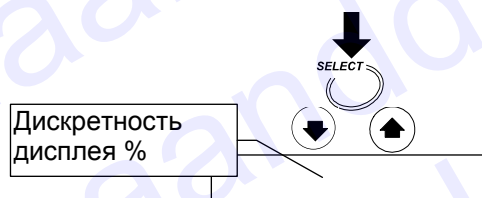

- Установка дискретности дисплея веса**
14. С помощью клавиши **SELECT** выберите дисплей веса. Выберите 0.001 [g], используя клавишу \downarrow или \uparrow .

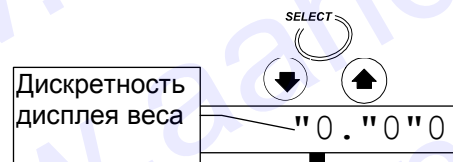

Запоминание значений параметров и завершение процедуры

15. Для запоминания новых значений параметров программы измерения под номером 3 нажмите клавишу **ENTER**. При нажатии на эту клавишу анализатор автоматически переходит в режим взвешивания. Сделанные установки могут использоваться при вызове PROG 3.

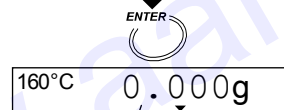

Индикация веса (г) в режиме взвешивания

Для отмены новых значений параметров и возвращения в режим взвешивания нажмите клавишу **RESET**.

Режим работы по таймеру

Стандартный режим, автоматический режим и ручной режим см. на стр. 36

В данном пояснении в качестве примера используются показания MX-50

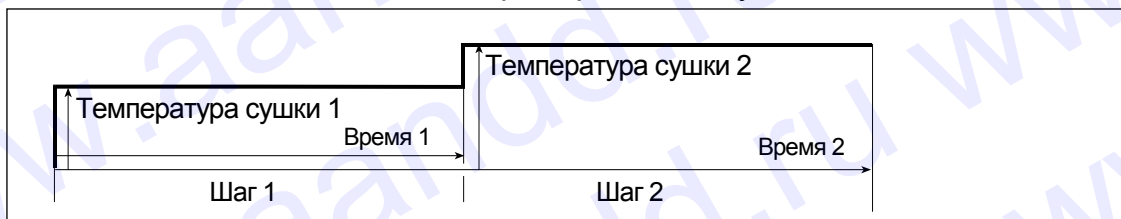

При пошаговой сушке значение "Температуры 1" может устанавливаться выше, чем значение "Температуры 2".

Общие параметры

Номер программы	6 (PROG 6)
Режим	По таймеру (Обозначение: U-t)
Программа сушки	Модель нагрева
	Пошаговая сушка
	Температура сушки 1
	120°C
	Температура сушки 2
	160°C
	Время 1
	5.0 минут
	Время 2
	10.0 минут
Единица измерения	Содержание влаги % MOIST
	W
Дискретность дисплея во время измерений ...	0.01 %
Дискретность дисплея веса	0.001 г
Размер пробы	Прибл. 5 г
Функция памяти	Не используется

Процедура

1. Выведите на дисплей единицу измерения *грамм* (режим взвешивания).

Выбор номера программы для редактирования программы измерений

2. Для выбора номера программы нажмите клавишу **PROGRAM** и клавишу \downarrow или \uparrow .
3. Для подтверждения номера нажмите клавишу **ENTER**.
4. На дисплей выводится **End**, и анализатор возвращается в режим взвешивания.



Предупреждение

При активной функции памяти, на дисплей вместо номера программы (PROG) выводится номер данных в памяти (MEM).

Выбор режима анализа

5. Нажмите клавишу **SELECT** для вывода на дисплей символа режима (символ мигает). С помощью клавиши \downarrow или \uparrow выберите режим работы по таймеру **U-t**.

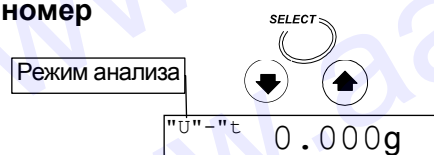

Установка модели нагрева

6. Выберите температуру сушки клавишей **SELECT**. Клавишей **PROGRAM** выберите пошаговую сушку --- .

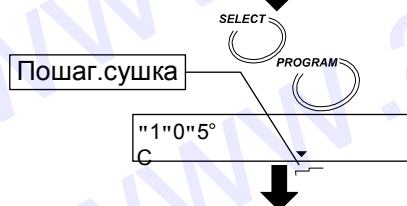

Установка температуры сушки 1

7. С помощью клавиши \downarrow или \uparrow установите значение 120°C.

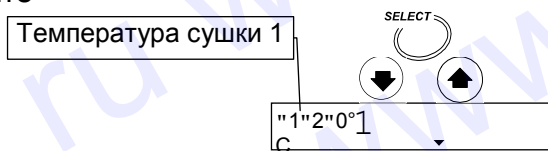

Установка времени 1

8. С помощью клавиши **SELECT** выберите время 1. Клавишей \downarrow или \uparrow установите 5.0 минут.

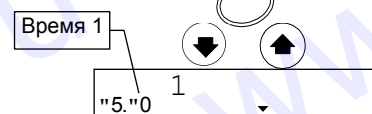

Установка температуры сушки 2

9. С помощью клавиши **SELECT** выберите температуру сушки 2. Клавишей \downarrow или \uparrow установите 160°C.

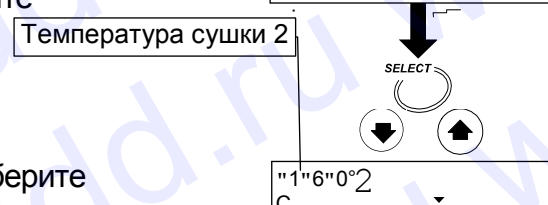

Установка времени 2

10. С помощью клавиши **SELECT** выберите время 2. Клавишей \downarrow или \uparrow установите 10.0 минут.

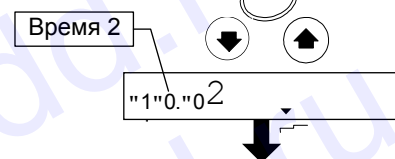

Установка единицы измерения

11. С помощью клавиши **SELECT** выберите единицу измерения. Клавишей \downarrow или \uparrow выберите уровень содержания влаги (во влажном образце).

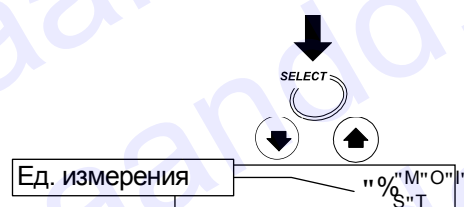

Установка дискретности дисплея %

12. Клавишей **SELECT** выберите дисплей %. С помощью клавиш \downarrow или \uparrow выберите 0.01 [%].

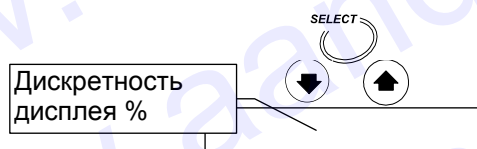

Установка дискретности дисплея веса

13. С помощью клавиши **SELECT** выберите дисплей веса. Выберите 0.001 [g], используя клавишу \downarrow или \uparrow .

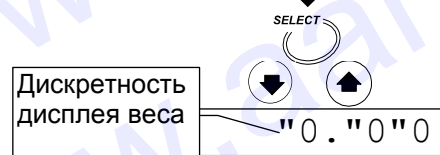

Запоминание значений параметров и завершение процедуры

14. Для запоминания новых значений параметров программы измерения под номером 6 нажмите клавишу **ENTER**. При нажатии на эту клавишу анализатор автоматически переходит в режим взвешивания. Сделанные установки могут использоваться при вызове PROG 6.

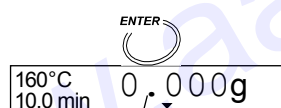

Индикация веса (г) в режиме взвешивания

Для отмены новых значений параметров и возвращения в режим взвешивания нажмите клавишу **RESET**.



8. Функция проверки



8.1. Функция самотестирования

Используйте функцию самотестирования для выявления возможных ошибок или неточных результатов. Во время проверки включается нагреватель, и проверяется сенсор температуры.

Предупреждение

Не размещайте вблизи прибора легко воспламеняющиеся материалы.

Не кладите посторонние предмет на крышку нагревателя.

8.1.1. Процедура

1. Введите на дисплей единицу измерения *грамм* (режим взвешивания).

0.000g

2. Нажмите и удерживайте клавишу **PROGRAM** до получения на дисплее **CH**.

Нажать и держать

CH

3. Установите в нужном порядке противосквозняковое кольцо, суппорт чашки, держатель чашки и чашку для образцов (не кладите пробу на чашку).

Не кладите образец



Закройте крышку нагревателя.

Для начала проверки нажмите клавишу **ENTER**.

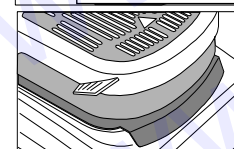

Если на дисплее появилось сообщение **Clо5e**, это означает, что крышка нагревателя не закрыта. После того как Вы закроете крышку, начнется процедура проверки.

Проверка

CH . .

4. Процедура длится приблизительно одну минуту.

Хороший рез-т

CH pa55

Хороший

результат На дисплее **CH pa55**, раздается звуковой сигнал и анализатор автоматически переходит в режим взвешивания

0.000g

Режим взвешивания

Ошибка..... Раздается звуковой сигнал, и на дисплее появляется сообщение об ошибке. См. 14.5 "Сообщение об ошибках".

Примеры:

CH no

Error 0

Ht Err



9. Подключение к принтеру

- Анализатор можно подключить к компактному матричному принтеру (AD-8121) через стандартный интерфейс RS-232C. Возможна распечатка результатов в формате GLP, GMP и ISO.
 - GLP: Нормы организации работ в лаборатории
 - GMP: Нормы организации производства
 - ISO: Международная организация по стандартизации
- С помощью принтера AD-8121 можно распечатать результаты статистических вычислений и графики изменения уровня содержания влаги в минуту.
- Для подключения принтера AD-8121 используйте кабель принтера.

Перечень установок

Применение	Установки анализатора				Установки AD-8121
	Prt	5-d	PU5E	inFo	
Результат и программа измерений (За исключением статистических расчетов)	0,1	0	1	1,2	MODE 3 Распечатка памяти
Результат со статистическими расчетами	0,1	0	0,1	0	MODE 1
Трассировка изменения уровня содержания влаги в минуту	2	0	0,1	0	MODE 2 Интервальная печать
Данные для GLP, GMP и ISO	0,1,2	0	0	1,2	MODE 3 Распечатка памяти

Подробнее об установках см. в "13. Таблица функций".
Прочтите инструкцию по использованию принтера.



Компактный матричный принтер (AD-8121)



9.1. Примеры печати

9.1.1. Одновременная печать всех данных

В данном примере выполняется одновременная печать следующих данных: "информация об анализаторе", "программа измерений", "результаты измерений" и "место для подписи".

Подготовка параметров

Устройство	Значение параметра	Описание
Анализатор	Prt 0 *1	При нажатии клавиши ENTER происходит вывод результата.
	Prt 1	Данные выводятся автоматически после завершения измерений.
	5-d 0 *1	Выводится только результат измерений.
	PU5E 1 *1	Строки печатаются с двухминутным интервалом.
	inFo 1	Одновременная печать параметров.
AD-8121	MODE 3	Распечатка памяти (данные распечатываются в том виде, в котором они были получены).

*1: Заводская установка

Как выполнять печать

Установите параметр для печати "Результатов измерений". См. гл. "13. Таблица функций".

Prt 0	При нажатии клавиши ENTER происходит вывод результата.
Prt 1	Данные выводятся автоматически после завершения измерений.

Пример печати

```

A & D
MODEL      MX-50
S/N        P1234567
ID          LAB-123
PROGRAM    No. 1
MODE       STANDARD
           MID.
DRYING     STANDARD
           160 C
UNIT       MOIST/ W
-----
INITIAL WEIGHT
           5.678 g
FINAL WEIGH
           4.567 g
RESULT     MOIST/ W
           19.57 %
ANALYSIS TIME
           6.7min
DATE       2003/08/01
TIME       12:34:56
REMARKS
-----
SIGNATURE
-----

```

Компания-изготовитель

Изделие

Серийный номер

ID номер. *2

PROG No.

} Режим анализа. См. 9.1.3.

} Программа сушки. См. 9.1.3.

Единица измерения

} Вес влажного образца

} Вес сухого образца

} Результаты измерений

} Время анализа

} Дата. См. 9.1.3.

} Замечания. См. 9.1.3.

} Подпись. См. 9.1.3.

Данные об анализаторе

Программа измерений

Результаты измерений

Место для подписи

*2: ID номер может быть изменен. См. " 12.1. Идентификационный номер (ID No.)"

9.1.2. Выборочная печать данных

В данном примере распечатываются несколько результатов измерений, а также выборочно следующие данные: "информация об анализаторе", "программа измерений" или "место для подписи".

Данный режим печати целесообразно использовать в случае, если титульные данные совпадают.

Подготовка параметров

Устройство	Значение параметра	Описание
Анализатор	Prt 0 *1	При нажатии клавиши ENTER происходит вывод результата.
	Prt 1	Данные выводятся автоматически после завершения измерений.
	5-d 0 *1	Выводится только результат измерений.
	PU5E 1 *1	Строки печатаются с двухминутным интервалом.
	inFo 2	Выборочная печать параметров
AD-8121	MODE 3	Распечатка памяти (данные распечатываются в том виде, в котором они были получены).

*1: Заводская установка

Как печатать "Информацию об анализаторе" и "Программу измерений"

1. Выведите на дисплей единицу измерения грамм (режим взвешивания).
2. Нажмите и удерживайте клавишу **ENTER**.
3. Нажмите клавишу **SELECT** для выбора **Li5t**.
4. Для печати нажмите клавишу **ENTER**.
5. Выведите на дисплей единицу измерения грамм (режим взвешивания).

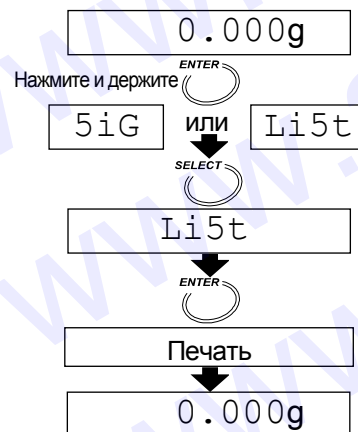

Как печатать "Результаты измерений"

Установите параметр для печати "Результатов измерений". См. гл. "13. Таблица функций".

Prt 0	При нажатии клавиши ENTER происходит вывод результата.
Prt 1	Данные выводятся автоматически после завершения измерений.

Как распечатать "Место для подписи"

1. Выведите на дисплей единицу измерения грамм (режим взвешивания).
2. Нажмите и удерживайте клавишу **ENTER**.
3. Нажмите клавишу **SELECT** для выбора **5iG**.
4. Нажмите клавишу **ENTER** для печати "места для подписи".
5. Выведите на дисплей единицу измерения грамм (режим взвешивания).

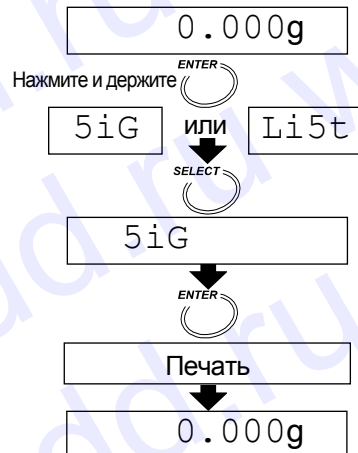

Пример печати

MODEL	A & D MX-50	Компания-изготовитель Изделие	}	Данные об анализаторе
S/N	P1234567	Серийный номер		
ID	LAB-123	ID номер. *1	}	Программа измерений
PROGRAM	No. 1	PROG No.		
MODE	STANDARD MID.	Режим анализа. См. 9.1.3.	}	Программа измерений
DRYING	STANDARD 160 C	Программа сушки. См. 9.1.3.		
UNIT	MOIST/ W	Единица измерения	}	Результаты измерений
INITIAL WEIGHT	5.678 g	Вес влажного образца		
FINAL WEIGTH	4.567 g	Вес сухого образца	}	Результаты измерений
RESULT	MOIST/ W 19.57 %	Результаты измерений		
ANALYSIS TIME	6.7min	Время анализа	}	Результаты измерений
DATE	2003/08/01	Дата. См. 9.1.3.		
TIME	12:34:56	Дата. См. 9.1.3.	}	Результаты измерений
REMARKS		Замечания. См. 9.1.3.		
INITIAL WEIGHT	5.791 g	Вес влажного образца	}	Результаты измерений
FINAL WEIGTH	4.680 g	Вес сухого образца		
RESULT	MOIST/ W 19.19 %	Результаты измерений	}	Результаты измерений
ANALYSIS TIME	7.8min	Время анализа		
DATE	2003/08/01	Дата. См. 9.1.3.	}	Результаты измерений
TIME	12:57:12	Дата. См. 9.1.3.		
REMARKS		Замечания. См. 9.1.3.	}	Результаты измерений
INITIAL WEIGHT	5.432 g	Вес влажного образца		
FINAL WEIGTH	4.321 g	Вес сухого образца	}	Результаты измерений
RESULT	MOIST/ W 20.45 %	Результаты измерений		
ANALYSIS TIME	5.4min	Время анализа	}	Результаты измерений
DATE	2003/08/01	Дата. См. 9.1.3.		
TIME	13:24:57	Дата. См. 9.1.3.	}	Результаты измерений
REMARKS		Замечания. См. 9.1.3.		
SIGNATURE		Подпись . См. 9.1.3.	}	Место для подписи







*1: ID номер может быть изменен. См. " 12.1. Идентификационный номер (ID No.)"

9.1.3. Пояснения к параметрам печати

"Информация об анализаторе" и "Программа измерения"

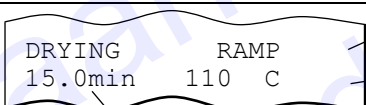
Режим анализа	Пояснения к печати
Стандартный режим 5td	 <ul style="list-style-type: none"> Стандартный режим Точность HI, MID. или LO
Ускоренный режим quc	 <ul style="list-style-type: none"> Ускоренный режим Точность HI, MID. или LO
Автоматический режим U-a	 <ul style="list-style-type: none"> Автоматический режим Режим анализа, завершающий измерения
Работа по таймеру U-t	 <ul style="list-style-type: none"> Работа по таймеру Время анализа
Ручной режим U-m	 <ul style="list-style-type: none"> Ручной режим

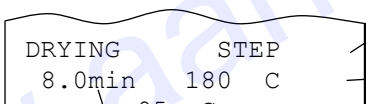
"Модель нагрева"

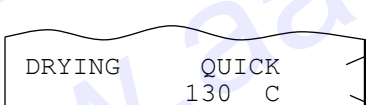
Программа сушки	Пояснения к печати
Стандартная сушка 	 <ul style="list-style-type: none"> Стандартная сушка Температура сушки
Линейная сушка 	 <ul style="list-style-type: none"> Линейная сушка Конечная температура сушки Линейное время
Пошаговая сушка 	 <ul style="list-style-type: none"> Пошаговая сушка Температура сушки на шаге 1 Температура сушки на шаге 2 Продолжительность шага 1
Ускоренная сушка 	 <ul style="list-style-type: none"> Ускоренная сушка Температура сушки

ML-50 работает только в режимах стандартной или ускоренной сушки.

"Единица измерения"

Описание	Распечатка	Формула	Дисплей
Уровень содержания влаги, исходя из значения массы влажного образца *1	UNIT MOIST/ W	$\frac{W - D}{W} \times 100$	% MOIST /W
Уровень содержания влаги (Atro), исходя из значения массы сухого образца	UNIT MOIST/ D	$\frac{W - D}{D} \times 100$	% MOIST /D
Сухой остаток	UNIT RATIO D/W	$\frac{D}{W} \times 100$	% RATIO D/W
Соотношение *2	UNIT RATIO W/D	$\frac{W}{D} \times 100$	% RATIO W/D
Вес в граммах	UNIT g	—	g

W: Масса влажного образца D: Масса сухого образца

*1: Заводские установки

*2: Когда результат достигает значения 999%, измерения прекращаются.

"Дата"

Распечатываются дата и время на встроенных часах анализатора.

Установка календаря такая же, как на встроенных часах анализатора.

См. "5.2. Установка часов и календаря".

При необходимости отрегулировать часы см. "5.2. Установка часов и календаря".

DATE	2003/08/01
TIME	13:24:57

"Место для замечаний"

Пример: это место может использоваться для комментариев к образцам.

REMARKS

"Место для подписи"

SIGNATURE



10. Подключение к компьютеру

- Анализатор можно подключить к компьютеру через стандартный интерфейс RS-232C.
- Анализатор является устройством, передающим данные (DCE). Используйте прямой тип кабеля. Показанный ниже кабель RS-232C является стандартным аксессуаром для моделей MS-70 и MX-50. Если нужно подключить кабель к модели MF-50 или ML-50, следует приобрести кабель AX-MX-40. При покупке кабеля RS-232C, проверьте тип и коннекторы интерфейса.

К анализатору
D-Sub 25 штырьков
Вилка соединителя
Метрическая резьба

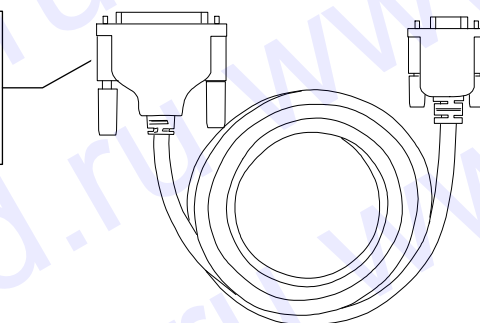

К компьютеру
D-Sub 9 штырьков
Розетка разъема
Дюймовая резьба

Кабель RS-232C – стандартный аксессуар MX-50
Длина 2 м, прямой тип для модема

- Стандартным аксессуаром MS-70 и MX-50 является программа "WinCT-Moisture" для Windows. Эта программа имеет функцию построения графиков изменения уровня содержания влаги и пр. в реальном времени, а также программу подбора оптимальной температуры сушки. Детали см. в файле "Readme.txt" на CD-ROM.
- Стандартным аксессуаром MF-50 является программа "WinCT" для Windows. Эта программа может передавать данные на компьютер, а также использоваться для мониторинга данных и проверки условий измерения.
- Аксессуар AX-MX-42 – программа "WinCT" для Windows.



10.1. Серийный интерфейс RS-232C

Серийный интерфейс RS-232C

- Система передачи EIA RS-232C
- Форма передачи Асинхронная, двунаправленная, полудуплексная
- Формат данных
 - Скорость передачи данных - 2400бод
 - Биты данных 7бит
 - Бит четности Четный
 - Стоповый бит 1 бит
 - Код ASCII
 - Терминатор CR LF (CR: 0Dh, LF: 0Ah)
 - Бит формата

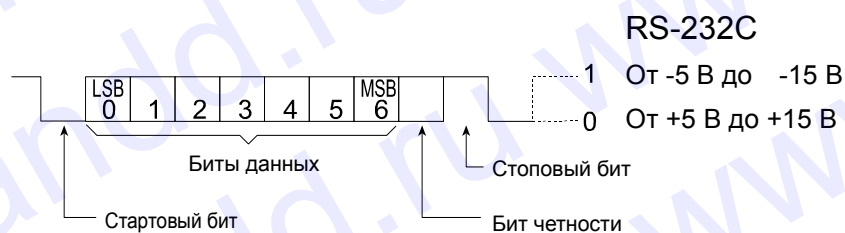

Соединение контактов

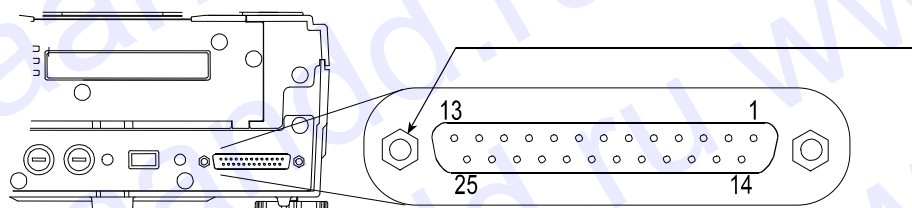

№ контакта	MX-50 и MF-50 (DCE)		ПК (DTE)	
	Наименование сигнала *2	Описание	Направление	Наименование сигнала
1	FG	Заземление корпуса	-	FG
2	RXD	Получение данных	←	TXD
3	TXD	Передача данных	→	RXD
4	RTS	Готовность к передаче *3	←	RTS
5	CTS	Очистить для передачи *3	→	CTS
6	DSR	Данные готовы	→	DSR
7	SG	Заземление	-	SG
16, 18, 19, 21, 23	Для внутреннего использования		Не подключены *1	
Прочие	Не используются			

*1: Обычные кабели DOS/V не используют эти терминалы.

*2: Наименования сигналов со стороны анализатора такие же, как со стороны DTE (терминального оборудования) с риверсированными TXD и RXD.

*3: RTS и CTS управление не используется. Вывод RTS всегда HI.



10.2. Выходной формат

В случае формата с пропущенными данными о температуре (Таблица функций 5-а 0)

- Формат состоит из пятнадцати символов, не считая терминатора.
- Знак полярности помещается перед данными с ведущими нулями. В случае нулевых данных используется знак плюс.
- Единица измерения $\square\square\text{g}$ или $\square\square\%$.
- Местоположение десятичного знака и дискретности дисплея различно для каждой модели.
- Символы кода ASCII

\square_{C_R}	0Dh	Возврат каретки
\square_{L_F}	0Ah	Подача строки
\square	20h	Пробел

Формат веса образца (Дисплей веса)

$\square_{S_T}, \square_{+} \square_{0} \square_{0} \square_{0} \square_{1} \square_{.} \square_{2} \square_{3} \square_{4} \square_{\square} \square_{\square} \square_{\text{g}} \square_{C_R} \square_{L_F}$

Заголовок Вес Ед.измер. Терминатор

Формат положительной перегрузки (Слишком большой вес, дисплей \square_{e})

$\square_{O_L}, \square_{+} \square_{9} \square_{9} \square_{9} \square_{9} \square_{9} \square_{9} \square_{9} \square_{9} \square_{E} \square_{+} \square_{1} \square_{9} \square_{C_R} \square_{L_F}$

Заголовок Полярность Перегрузка Терминатор

Формат отрицательной перегрузки (Слишком маленький вес, дисплей \square_{-e})

$\square_{O_L}, \square_{-} \square_{9} \square_{9} \square_{9} \square_{9} \square_{9} \square_{9} \square_{9} \square_{9} \square_{E} \square_{+} \square_{1} \square_{9} \square_{C_R} \square_{L_F}$

Заголовок Полярность Перегрузка Терминатор

Содержание влаги (во время или после взвешивания)

В случае MS-70

$\square_{S_T}, \square_{+} \square_{0} \square_{0} \square_{0} \square_{1} \square_{2} \square_{.} \square_{3} \square_{4} \square_{5} \square_{\square} \square_{\square} \square_{\%} \square_{C_R} \square_{L_F}$

Заголовок Содержание влаги Ед.измер. Терминатор

В случае MX-50 или MF-50

$\square_{S_T}, \square_{+} \square_{0} \square_{0} \square_{0} \square_{0} \square_{2} \square_{3} \square_{.} \square_{4} \square_{5} \square_{\square} \square_{\square} \square_{\%} \square_{C_R} \square_{L_F}$

Заголовок Содержание влаги Ед.измер. Терминатор

В случае ML-50

$\square_{S_T}, \square_{+} \square_{0} \square_{0} \square_{0} \square_{0} \square_{1} \square_{2} \square_{3} \square_{.} \square_{4} \square_{\square} \square_{\square} \square_{\%} \square_{C_R} \square_{L_F}$

Заголовок Содержание влаги Ед.измер. Терминатор

В случае формата с включенными данными о температуре (Таблица функций 5-а 1)

- Первые три цифры – данные о температуре.
- Формат состоит из девятнадцати символов, не считая терминатора.

В случае MS-70

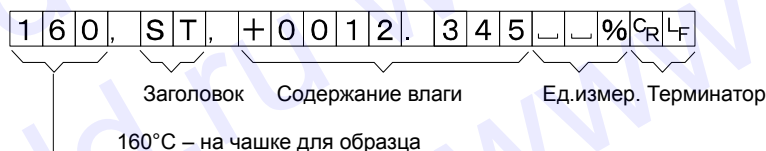

В случае MX-50 или MF-50



В случае ML-50

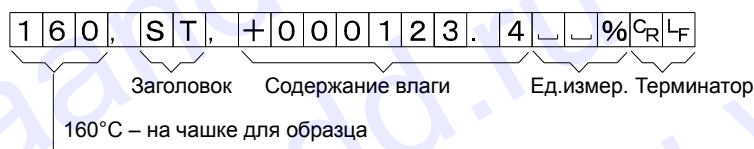

10.3. Команды

- Анализатором можно управлять с компьютера с помощью следующих команд. К каждой команде нужно добавить терминатор $C_R L_F$ (0Dh, 0Ah).

Команда	Описание
Q	Вывод текущих данных
SIR	Непрерывный вывод данных
C	Отмена вывода данных по команде SIR
QM	Вывод данных во время измерений (в других режимах QM не используется)
START	Аналогично клавише START
STOP	Аналогично клавише STOP
RESET	Аналогично клавише RESET
ENTER	Аналогично клавише ENTER
SELECT	Аналогично клавише SELECT
DOWN	Аналогично клавише ↓
UP	Аналогично клавише ↑
PROGRAM	Аналогично клавише PROGRAM



11. Функция памяти

- Функция памяти позволяет автоматически запоминать результат после завершения измерений.

	MS-70 / MX-50	MF-50	ML-50
Макс. количество записей	100	50	30

- Возможен одновременный вывод данных на принтер или компьютер с использованием приложений Windows RsCom и RsKey (CD-ROM, содержащий WinCT-Moisture или WinCT).
- Возможно одновременное удаление всех данных памяти.
- Можно выбрать, следует ли запоминать каждое значение результата или нет (Таблица функций, dAtA).

Данные запоминаются после каждого измерения dAtA 1

Данные не запоминаются dAtA 0

- При использовании функции памяти на дисплее появляется индикация MEM.
- Индикация FULL означает, что следующий результат не может быть сохранен. Запоминание возможно только после удаления данных.

Предупреждение

- Если во время измерений (за исключением ручного режима) нажата клавиша STOP, результат не сохраняется.
- Если необходимо запомнить все результаты измерений, перед началом измерений установите dAtA 1.

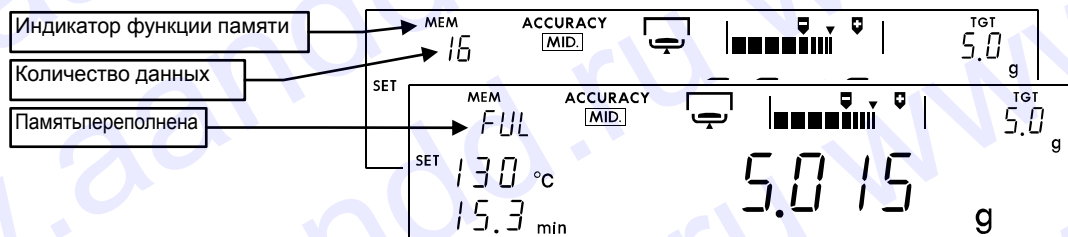

11.1. Подготовка

В данном примере выбрано "сохранить результат" (таблица функций, dAtA).

- Выведите на дисплей единицу измерения *грамм* (режим взвешивания).
- Для входа в таблицу функций нажмите и удерживайте клавишу SELECT.
- Нажмите клавишу SELECT, на дисплее появится dAtA.
- Несколько раз нажмите клавишу SELECT и нажмите ↓ или ↑ для получения dAtA "1.
- Нажмите клавишу ENTER для запоминания установок. Нажмите клавишу RESET для возвращения в режим взвешивания. Если функция памяти активна, на дисплее появляется индикация MEM.

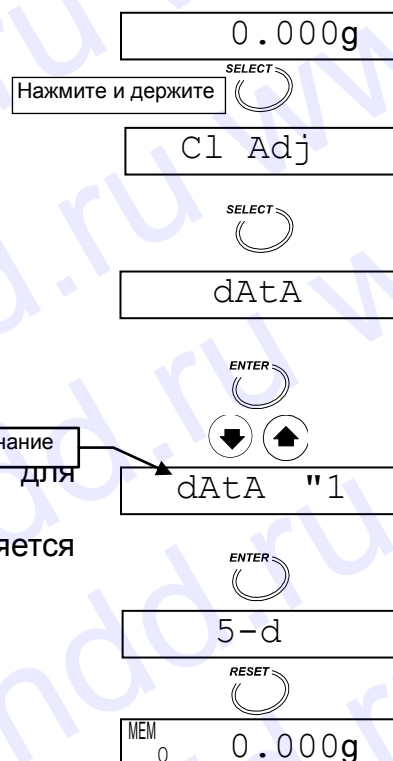

11.2. Вывод всех данных одновременно

1. Выведите на дисплей единицу измерения *грамм* (режим взвешивания).

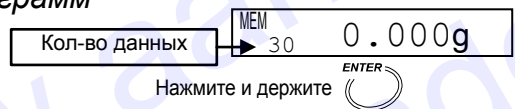

2. Нажмите и удерживайте клавишу **ENTER** до получения на дисплее индикации **out**.



3. Нажмите клавишу **ENTER**. На дисплее появится **out "n"o**.

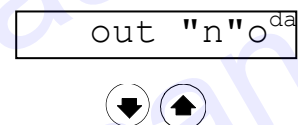

4. Нажмите клавишу **↓** или **↑** для вывода на дисплей **out "G"o**.

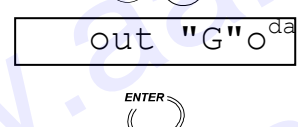

5. Нажмите клавишу **ENTER** для вывода данных по порядку.

Данные выводятся на периферийное оборудование (принтер или компьютер), подключенное через интерфейс RS-232C.

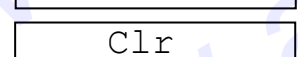
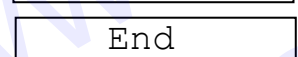
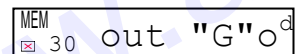
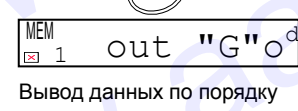

6. Когда вывод завершен, на дисплей выводится **End**.



7. Для возвращения в режим взвешивания нажмите клавишу **RESET**.

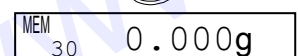

11.3. Удаление всех данных одновременно

1. Выведите на дисплей единицу измерения *грамм* (режим взвешивания).

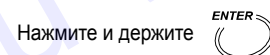
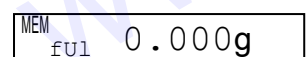

2. Нажмите и удерживайте клавишу **ENTER** до получения на дисплее индикации **out**.



3. Нажмите клавишу **SELECT**. На дисплее выводится **Clr**. Для входа в режим нажмите клавишу **ENTER**.

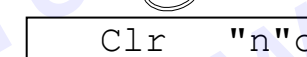
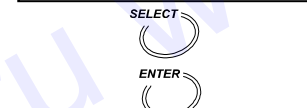

4. Нажмите **↓** или **↑** для получения на дисплее **Clr "G"o**.

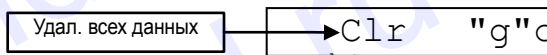
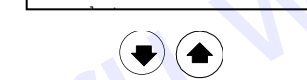

5. Для удаления всех данных из памяти нажмите клавишу **ENTER**.



6. Когда удаление закончено, на дисплее появляется **End**.

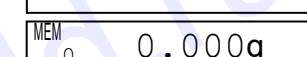
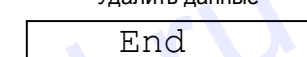



12. Калибровка

- Уровень содержания влаги определяется, как отношение веса влажного образца к весу сухого. Следовательно, абсолютное значение веса не влияет на значение уровня содержания влаги, но оно необходимо при выводе отчетов в формате x GLP, GMP и ISO. Для калибровки весового сенсора используйте гири массой 20г или 50г.
- При калибровке весового сенсора можно вывести отчет о калибровке в формате GLP, GMP и ISO.
- Для калибровки температуры чашки имеется сертифицированный калибратор температуры (аксессуар AX-MX-43, только для MS-70 и MX-50), необходимый для прецизионного контроля температуры.
- При калибровке температуры можно вывести отчет о калибровке в формате GLP, GMP и ISO.
- Анализатор может запоминать ID номер, который будет использоваться в отчетах о калибровке. Этот номер может использоваться также в процессе обслуживания анализатора.



12.1. Идентификационный номер (ID No.)

- ID номер состоит из следующих семи символов.

Символы	0	1	2	3	4	5	6	7	8	9	Пробел	-(дефис)
Дисплей	0	1	2	3	4	5	6	7	8	9		-

Символы	A	B	C	D	E	F	G	H	I	J	K	L	M	N	O	P	Q
Дисплей	a	b	c	d	e	f	g	h	i	j	k	l	m	n	o	p	q

Символы	R	S	T	U	V	W	X	Y	Z
Дисплей	r	s	t	u	v	w	x	y	z

12.1.1. Установка ID номера

1. Включите анализатор.

На дисплее появится единица измерения *g* (режим взвешивания).

0.000g

2. Для входа в таблицу функций нажмите и удерживайте клавишу **SELECT**. На дисплей выводится **CL Adj**.

CL Adj

3. Несколько раз нажмите клавишу **SELECT** до появления на дисплее **id**.

id

4. Нажмите клавишу **ENTER**.

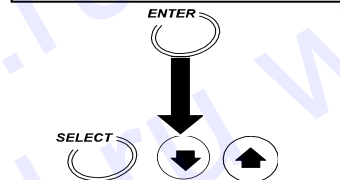

5. Установите ID номер, используя следующие клавиши.

Пример: LAb-123

SELECT Выбор цифры.

↓, ↑ Выбор значения.

ENTER Запоминание ID No. и переход на шаг 6.

LAb-123

6. Нажмите клавишу **RESET** для возвращения в режим взвешивания.

0.000g



12.2. Калибровка весового сенсора

- Для калибровки можно использовать стандартные гири массой 20г или 50г.
- Рекомендуется стандартная гиря 20г (АХ-МХ-41).

Предупреждение

- Вибрация и сквозняки могут повлиять на точность калибровки или сделать ее невозможной.
- Для калибровки используйте гирю массой 20г, т.к. расстояние между чашкой весов и боксом лампы составляет 26 мм. При использовании высокой гири откройте бокс лампы. Избегайте внешних воздействий.

12.2.1. Процедура

1. Выведите на дисплей единицу измерения *грамм* (режим взвешивания).

0.000g

2. Установите чашку весов, суппорт чашки и держатель чашки. Закройте крышку нагревателя.

Подготовка

3. Нажмите и удерживайте клавишу **PROGRAM** до получения на дисплее индикации **CH**.

Нажмите и держите **PROGRAM**

CH

4. Нажмите клавишу **SELECT**. На дисплее появится **CAL**.

SELECT

CAL

5. Нажмите клавишу **ENTER**, чтобы вывести на дисплей **CAL 0**.

ENTER

CAL 0

6. Если используется гиря массой 20г – нажмите клавишу **ENTER**. Перейдите на шаг 8. Если используется гиря массой 50г – нажмите клавишу **SELECT**. Перейдите на шаг 7.

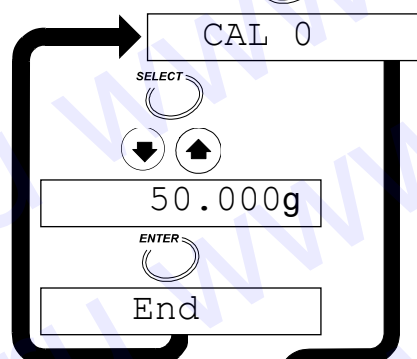

7. Нажмите или для выбора значения 50.000 г. Нажмите клавишу **ENTER** для запоминания значения. На дисплее поочередно появится индикация **End**, **CAL 0**.

ENTER

Ввод данных для вывода на дисплей ZERO

8. Когда на дисплее появится **CAL 0**, нажмите клавишу **ENTER** для ввода "Данных для вывода на дисплей ZERO". На дисплей выводится значение стандартной массы гири (Пр.: 20г).

Масса гири → 20

Стандартная гиря

ENTER

Вывод значения массы гири

End

9. Откройте крышку нагревателя, поместите стандартную гирю в центр чашки и нажмите клавишу **ENTER** для ввода значения "массы гири". На дисплее появится **End**.

Удалите гирю

GLP

0.000g

10. Снимите гиру для возвращения в режим взвешивания.
 При необходимости вывода отчета в формате GLP, GMP или ISO (См."13. Таблица функций"), на дисплее появляется индикация GLP. Условия вывода отчета устанавливаются в таблице функций.

Пример: Отчет о калибровке весового сенсора, адаптированный к GLP, GMP и ISO

При использовании принтера AD-8121, установите следующие значения параметров.

Устройство	Параметр		Описание
Анализатор	Интервал	PU5E 1 *1	Приблизительно 2-х секундный интервал перед каждой строкой.
	Выходной формат, адаптированный к GLP, GMP и ISO	inFo 1 или inFo 2	Печатаются отчеты: "Калибровка весового сенсора" и "Калибровка температуры сушки".
AD-8121	MODE 3		Распечатка памяти (данные печатаются в том виде, в котором они были поручены)

*1: Заводские установки

A & D	Производитель
MODEL MX-50	Модель
S/N K1234567	Серийный номер
ID LAB-123	ID номер
DATE 2002/04/15	Дата
TIME 13:57:24	Время
CALIBRATED	}	Тип калибровки
WEIGHT		
CAL.WEIGHT	}	Калибровочная гиря
20.000 g		
SIGNATURE	Подпись
- - - - -		



12.3. Калибровка температуры сушки (для MS-70 и MX-50)

- Калибратор температуры (аксессуар АХ-МХ-43) регулирует температуру сушки на чашке весов. Поместите сенсор на чашку и введите данные измерений при температуре 100°C и 160°C.
- Каждая регулировка занимает 15 минут. По завершении регулировки раздается звуковой сигнал.
- После регулировки на дисплее появляется индикация $t-\bar{U}p$, которая сохраняется в течение 5 минут во время процедуры, затем калибровка заканчивается. Для возвращения в режим взвешивания нажмите любую клавишу.
- См. руководство по эксплуатации калибратора температуры (аксессуар АХ-МХ-43).

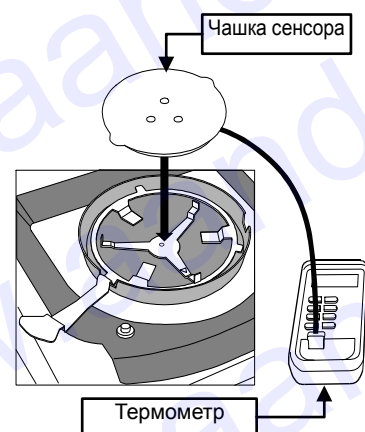

12.3.1. Процедура

- Замените чашку для взвешивания чашкой сенсора калибратора температуры.
- Согните провод сенсора таким образом, чтобы при закрывании крышки нагревателя он не соприкасался с ней или боксом лампы. Установите чашку сенсора горизонтально. Не оставляйте зазоров между суппортом чашки и сенсором.

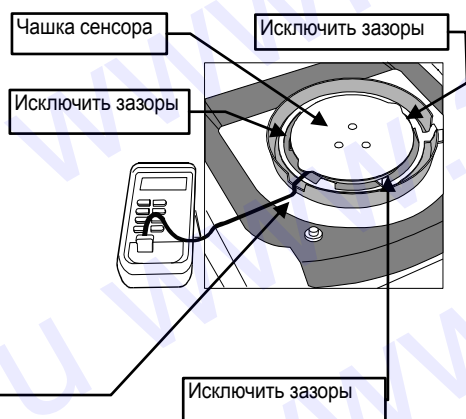

Установите чашку сенсора горизонтально.
Согните провод сенсора так, чтобы он не касался крышки нагревателя.

- Включите анализатор.
Выведите на дисплей единицу измерения *грамм* (режим взвешивания).
- Нажмите и удерживайте клавишу **PROGRAM**.
- Нажмите клавишу **SELECT**, чтобы получить на дисплее $t-CAL$.
- Нажмите клавишу **ENTER**.
- Нажмите клавишу **START**, чтобы начать измерения при 100°C.
- Через 15 минут раздастся звуковой сигнал, и на дисплее появится мигающая индикация $100^{\circ}C$. Приведите в соответствие значение на дисплее и показания термометра, используя клавиши \downarrow и \uparrow . (Например: 97°C)

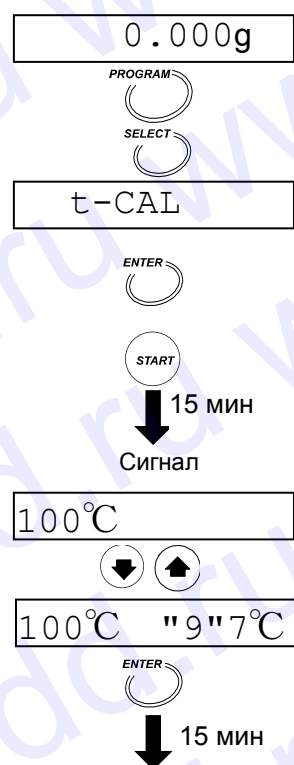

9. Нажмите клавишу **ENTER**, чтобы запомнить новые данные и начать измерения при температуре 160°C.
10. Через 15 минут раздастся звуковой сигнал, и на дисплее появится мигающая индикация **"160°C"**. Приведите в соответствие значение на дисплее и показания термометра, используя клавиши **↓** и **↑**. (Например: 162°C)
11. Нажмите клавишу **ENTER**, чтобы запомнить новые данные, закончить регулировку и вернуться в режим взвешивания.

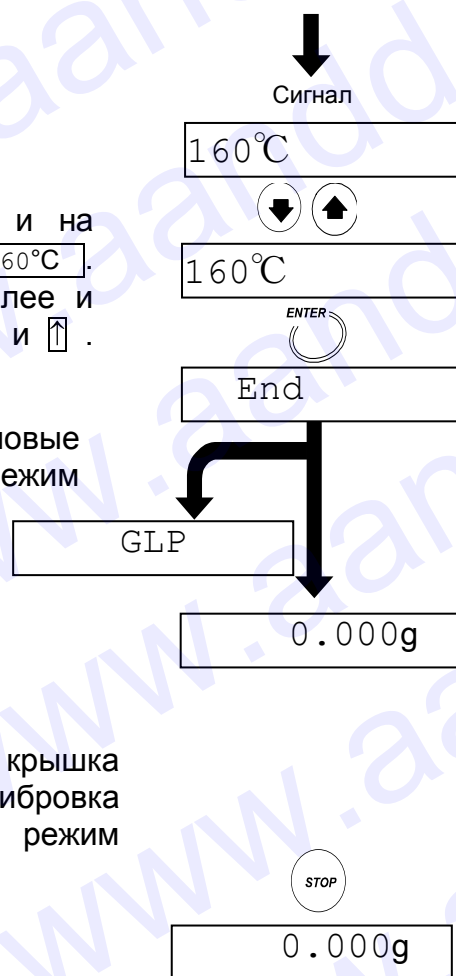

При выводе отчета в формате **GLP, GMP** и **ISO**, на дисплее появляется индикация **GLP**. Условия вывода устанавливаются в таблице функций.

Если во время измерений будет открыта крышка нагревателя или нажата клавиша **STOP**, калибровка завершится, и анализатор перейдет в режим взвешивания.

Пример: Отчет о калибровке сенсора температуры, адаптированный к **GLP, GMP** и **ISO**

При использовании принтера **AD-8121**, установите следующие значения параметров.

Устройство	Параметр		Описание
Анализатор	Интервал	PU5E 1 *1	Приблизительно 2-х секундный интервал перед каждой строкой.
	Выходной формат, адаптированный к GLP, GMP и ISO	inFo 1 или inFo 2	Печатаются отчеты: "Калибровка весового сенсора" и "Калибровка температуры сушки".
AD-8121	MODE 3		Распечатка памяти (данные печатаются в том виде, в котором они были поручены).

*1: Заводские установки

A & D	Производитель
MODEL MX-50	Модель
S/N K1234567	Серийный номер
ID LAB-123	ID номер
DATE 2002/04/15	Дата
TIME 12:34:56	Время
CALIBRATED	}	Тип калибровки
TEMPERATURE		
TARGET ACTUAL	
100 C 97 C	100°C целевое значение, 97°C реальное значение
160 C 162 C	160°C целевое значение, 162°C реальное значение
SIGNATURE	Подпись
- - - - -	



13. Таблица функций

В таблице функций можно устанавливать следующие параметры управления анализатором.

Параметр и символ дисплея	Значение	Пояснение
Время	Cl Adj	Установка даты и времени на встроенных часах. См. "5.2. Установка часов и календаря".
Десятичная точка	0 *1	Точка ". "
	1	Запятая ", "
Режим вывода данных	0 *1	Клавиатурный режим Вывод данных нажатием клавиши ENTER
	1	Режим автопечати Данные выводятся после измерений
	2	Режим потока Данные выводятся непрерывно во время измерений
Функция памяти	0 *1	Не используется
	1	Данные запоминаются при каждом измерении
Выбор формы	0 *1	Вывод значения уровня содержания влаги
	1	Вывод значений уровня содержания влаги и температуры *2
Интервал	0	Непрерывный вывод
	1 *1	Вывод с интервалом ~ 2 сек. перед каждой строкой
Формат вывода, адаптированный к GLP, GMP и ISO	0 *1	Не используется
	1	Одновременный вывод (печать) данных: "информация об анализаторе", "программа измерения", "результаты измерения" и "место для подписи". *3
	2	Выборочный вывод (печать) следующих данных: "информация об анализаторе", "программа измерения", и "место для подписи".*4
		Печать отчета о калибровке. *5
ID номер	id	Установка идентификационного номера. Используется в отчете о калибровке
Заводские установки	Clr	Возвращение к заводским установкам

*1: Заводские установки

*2: Используйте этот параметр при подключении к компьютеру. Корректная печать с использованием принтера AD-8121 невозможна.

RsTemp и RsFig, входящие в программное обеспечение "WinCT-Moisture" (стандартный аксессуар MS-70 и MX-50), не могут в данном случае обеспечить корректного вывода.

*3: См. "9.1.1. Одновременная печать всех данных".

*4: См. "9.1.2. Выборочная печать данных".

*5: Выводятся следующие отчеты о калибровке: "Калибровка весового сенсора", "Калибровка температуры сушки".

13.1. Процедура

1. Выведите на дисплей единицу измерения *грамм* (режим взвешивания).
2. Нажмите и удерживайте клавишу **SELECT** для входа в таблицу функций.

Выбор параметра

3. Выберите значение параметра, используя следующие клавиши.

Пр.: Выбран режим вывода данных *Prt*.

SELECT Выбор параметра.

ENTER Подтверждение выбора параметра.

RESET Отмена операции и возвращение в режим взвешивания.

Выбор значения параметра

4. Выберите значение, используя следующие клавиши.

Пр.: Выбран режим автоматической печати *Prt 1*.

↓, **↑** Выбор значения параметра.

ENTER Запоминание значения и переход к следующему параметру.

RESET Отмена операции и возвращение в режим взвешивания.

5. Если вы хотите прекратить операцию, нажмите клавишу **RESET** для возвращения в режим взвешивания.

Пример: Использование запятой в качестве десятичного знака

1. Нажмите и удерживайте клавишу **SELECT** для входа в таблицу функций.
2. Нажмите клавишу **SELECT** для вывода на дисплей **dP**.
3. Нажмите клавишу **ENTER** для входа в параметр.
4. Нажмите клавишу **↓** или **↑** для вывода на дисплей **dP "1**.
5. Нажмите клавишу **ENTER**, чтобы запомнить новое значение параметра.
6. Нажмите клавишу **RESET** для возвращения в режим взвешивания.

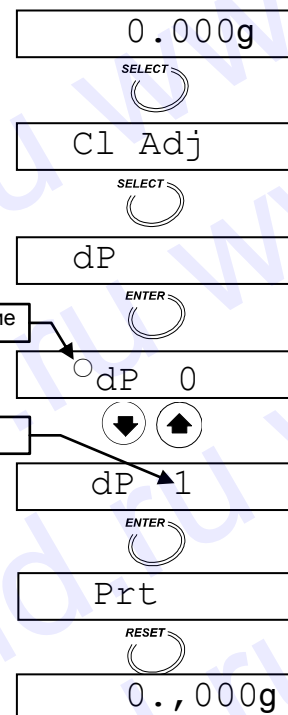
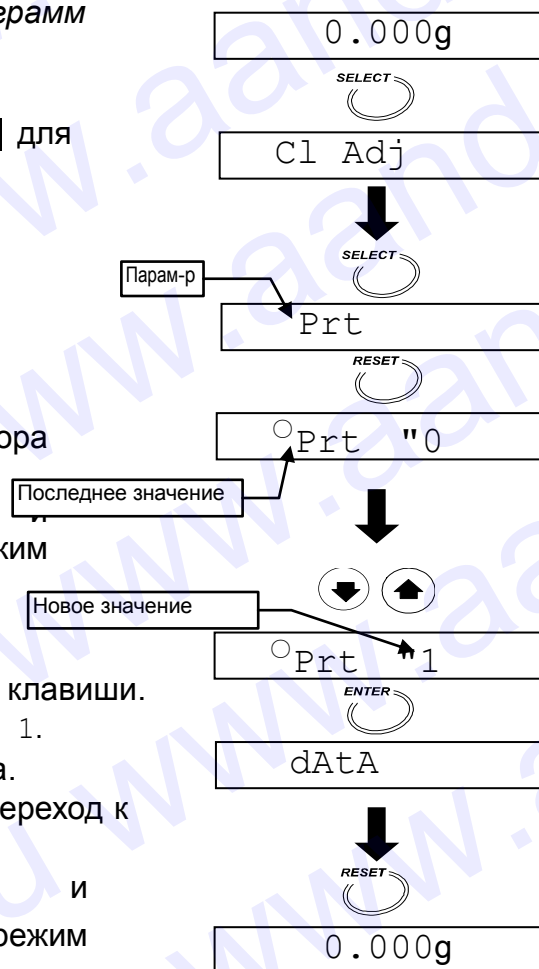



14. Обслуживание

- При выполнении работ по обслуживанию анализатора отключите питание и отсоедините силовую кабель.
- Прежде чем приступить к работе, дождитесь, когда все части прибора остынут.
- Суппорт чашки, чашка для образца и противосквозняковое кольцо могут быть сняты с прибора.
- Очистите анализатор с помощью неворсистой ткани, смоченной в теплой воде с мягким моющим средством.
- Не используйте органические растворители для очистки анализатора.
- Высушите прибор и соберите его вновь. См. "2. Меры предосторожности" и "5.1. Установка прибора".
- Для транспортировки используйте оригинальные упаковочные материалы и коробку.

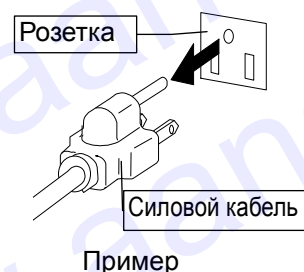
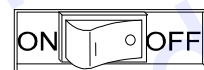

14.1. Очистка нагревательного устройства

- Для обеспечения качественной сушки необходимо время от времени очищать бокс лампы.
- Бокс лампы можно отсоединить, сняв два винта.
- Для увеличения срока службы галогеновой лампы удалите с нее отпечатки пальцев.
- Не прикасайтесь к отражающей поверхности металлического рефлектора, т.к. это может вызвать ошибку температуры сушки.
- Не прикасайтесь к сенсору температуры, который располагается со стороны галогеновой лампы, т.к. это может вызвать ошибку температуры сушки.

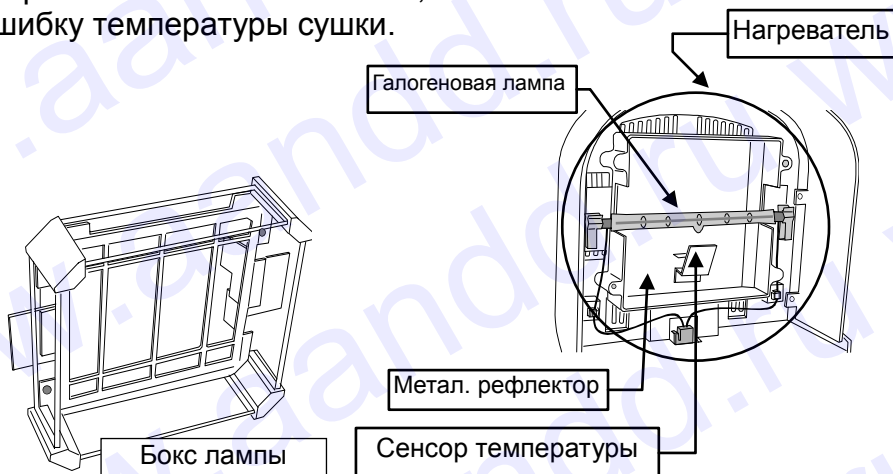
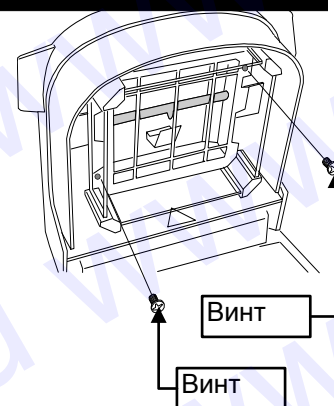



14.2. Замена галогеновой лампы

- Замените галогеновую лампу в случае, если время сушки слишком велико или лампа неисправна. Используйте галогеновую лампу (аксессуар АХ-МХ-34-120V или АХ-МХ-34-240V), адаптированную к параметрам Вашей сети. Срок службы галогеновой лампы – приблизительно 5000 часов.

Предупреждения

- Перед заменой лампы отсоедините силовой кабель. Если кабель останется подключенным, это может привести к поражению электрическим током.
- Прочтите данные о параметрах электросети на задней части крышки нагревателя и убедитесь, что напряжение галогеновой лампы соответствует напряжению сети.

Параметры сети	Номинальное напряжение галогеновой лампы	Номер аксессуара
100 - 120 В	AC 120 В	АХ-МХ-34-120V
200 - 240 В	AC 240 В	АХ-МХ-34-240V

- Избегайте ударов и падения галогеновой лампы.
- Очищайте поверхность галогеновой лампы. Наличие пятен или отпечатков пальцев на поверхности лампы может уменьшить срок ее службы. Не прикасайтесь непосредственно к лампе.
- Не разбивайте использованные лампы, чтобы не пораниться стеклом.
- Мы рекомендуем производить замену галогеновой лампы после истечения номинального срока службы.
- Закрепите провод лампы на крюке таким образом, чтобы он не касался бокса лампы и крышки нагревателя.

1. Отключите питание и отсоедините силовой кабель.
2. Проверьте номинальное напряжение галогеновой лампы, напечатанное вокруг патрона.
3. Убедитесь, что лампа холодная.
4. Снимите два винта, удерживающие бокс лампы.
5. Извлеките лампу.
6. Установите новую лампу таким образом, чтобы свет и тепло были направлены сверху вниз.
7. Закрепите провод лампы на крюке.
8. Закрепите бокс лампы с помощью двух винтов.
Не зажимайте провод между боксом лампы и крышкой.





14.3. Заводские установки

Эта функция позволяет вернуться к заводским установкам для следующих параметров:

- Все программы измерения.
- Все результаты, сохраненные в памяти.
- Все параметры таблицы функций.
- Идентификационный номер устанавливается равным 0000000.
- Порядок установки даты.

14.3.1. Процедура

1. Включите анализатор.

На дисплее – единица измерения *грамм* (режим взвешивания).

0.000g

2. Для входа в таблицу функций нажмите и удерживайте клавишу **SELECT**.



Cl Adj

3. Нажмите клавишу **SELECT** для вывода на дисплей индикации **Clr**.



Clr

4. Для входа в параметр нажмите клавишу **ENTER**.



Clr "no

5. Нажмите клавишу **↓** или **↑** для вывода на дисплей



Clr "Go

Clr "Go.



Предупреждение

Если нажать клавишу **ENTER**, когда на дисплее **Clr "no**, а также нажать клавишу **RESET**, операция прекратится.



End

6. Для переустановки нажмите клавишу **ENTER**.

На дисплее появится **End**.

Cl Adj



0.000g

7. Для возвращения в режим взвешивания нажмите клавишу **RESET**.



14.4. Устранение неисправностей

1. Если получены ошибочные результаты

- Используйте функцию самотестирования. См. “8.1.Функция самотестирования”.
- Проверьте повторяемость результатов (взвесьте одну и ту же гирию несколько раз в режиме взвешивания). Если гирия высокая, она может соприкоснуться с боксом лампы. По возможности используйте более низкую гирию. Если вы используете высокую гирию массой 50г, откройте крышку нагревателя и исключите внешние воздействия.
- Расстояние между чашкой для образца и боксом лампы – 26 мм.
- Проверьте правильность измерений на контрольном образце.
- Исключите сквозняки от кондиционера и вибрацию.
- Проверьте состояние образца. См. “5.3.Организация работы при прецизионных измерениях”.
- Проверьте процедуру измерения и процесс нагревания. См. “5.3.Организация работы при прецизионных измерениях”.

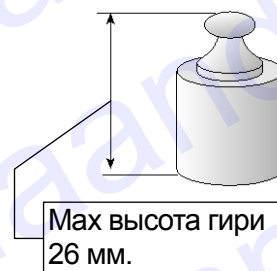

2. Если лампа не горит, или температура сушки достигается слишком долго

- Чтобы галогеновая лампа загорелась после нажатия клавиши **START**, требуется 6 сек.
- Когда крышка нагревателя открыта, на галогеновую лампу не подается питание.
- В случае перегрева на галогеновую лампу не подается питание до тех пор, пока она не охладится.
- Проверьте номинальную мощность галогеновой лампы, напечатанную вокруг патрона.
- Прочтите маркер напряжения на задней крышке нагревателя и убедитесь, что номинальное напряжение галогеновой лампы соответствует напряжению сети.

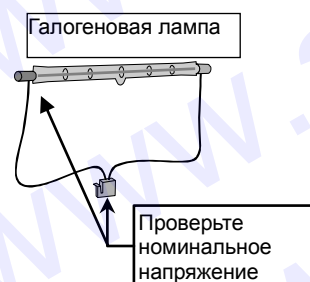

Маркер	Напряжение сети	Номинальное напряжение галогеновой лампы	Аксессуар
100 – 120 В	AC 100 В – AC 120 В	AC 120 В	AX-MX-34-120V
200V – 240 В	AC 200 В – AC 240 В	AC 240 В	AX-MX-34-240V

- Если сгорел предохранитель? Проверьте предохранители после отсоединения силового кабеля. Проверьте номинальное напряжение и замените предохранители.
- Выполняете ли вы измерение более низкой температуры сушки после более высокой? Если температура лампы выше температуры сушки, измерения не смогут начаться.
- Убедитесь, что чашка для образца холодная.
- В случае неисправности галогеновой лампы замените ее на новую. См. "14.2. Замена галогеновой лампы".

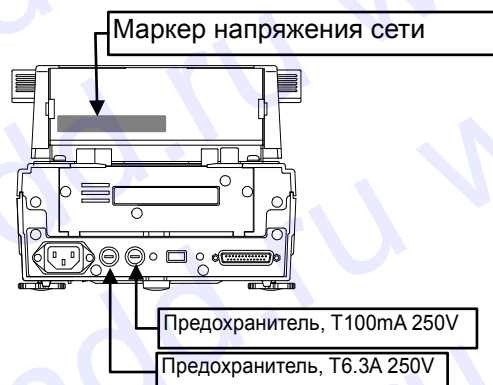



14.5. Сообщения об ошибках

CH no

Внутренняя ошибка

Внутренняя ошибка по результатам самотестирования. При необходимости ремонта обратитесь в сервисный центр A&D.

CL PF

Сбой батарейки часов

Нажмите любую клавишу и введите дату и время. См. "5.2. Установка часов и календаря".

CL Err

Ошибка часов

Обратитесь в сервисный центр A&D для ремонта анализатора.

CLo5E

Сбой крышки нагревателя

Крышка нагревателя открыта в начале процедуры самотестирования. После ее закрытия начнется процедура самотестирования.

error0

Внутренняя ошибка

Отключите, а затем включите питание. Проверьте частоту источника питания. Обратитесь в сервисный центр A&D для ремонта анализатора, если не удастся устранить ошибку.

error3

Ошибка в интегральной схеме

error8

Обратитесь в сервисный центр A&D для ремонта анализатора.

error9

Ht err

Ошибка температурного контроля

Если после отключения питания на полтора или более часа ошибка не исчезнет, обратитесь в сервисный центр A&D для ремонта анализатора.

t-UP

Ошибка времени при калибровке температуры

Во время калибровки температуры не выполняются никакие операции с клавиатурой в течение 5 минут. При нажатии любой клавиши произойдет переход в режим взвешивания.

e

Положительная перегрузка, избыточный вес

Вес образца превысил НПВ. Если такое сообщение появилось при пустой чашке для образца, обратитесь в сервисный центр A&D для ремонта анализатора.

-e

Отрицательная перегрузка, ошибка чашки для образца

Значение веса слишком мало. Проверьте чашку, суппорт чашки и нажмите клавишу **[RESET]**. Откалибруйте весовой сенсор. Если ошибку не удастся устранить, обратитесь в сервисный центр A&D для ремонта анализатора.

MEM

fUL

Переполнение памяти

Количество результатов в памяти достигло верхнего предела. Для сохранения новых результатов, очистите память. См. "11. Функция памяти".



14.6. Гарантийный и текущий ремонт

14.6.1. Гарантийный ремонт

Сроки гарантии указаны в гарантийном талоне, который является неотъемлемой частью сопроводительной документации.

Гарантийный ремонт включает в себя выполнение ремонтных работ и замену дефектных частей и не распространяется на детали отделки, элементы питания, расходные материалы и прочие детали, подверженные естественному износу.

Не разбирайте самостоятельно весы, не пытайтесь производить ремонт своими силами.

Изделие снимается с гарантии:

При наличии механических повреждений, при наличии постороннего вмешательства, при несоблюдении потребителем правил эксплуатации, при умышленной или ошибочной порче изделия, при попадании внутрь изделия посторонних предметов, жидкостей, насекомых, при выполнении ремонта в неавторизованных сервисных центрах и внесении изменений в конструкцию прибора.

14.6.2. Текущий ремонт

При поломке или отказе в работе изделия потребитель доставляет прибор продавцу или в авторизованный сервисный центр A&D.

Текущий ремонт изделия осуществляется только в авторизованных сервисных центрах (адреса и телефоны сервисных центров см. в гарантийном талоне или на сайте фирмы-поставщика).

Фирма-производитель гарантирует выполнение гарантийных обязательств согласно статье 18 Закона РФ «О защите прав потребителей».

Разборку/сборку весов должен выполнять только авторизованный сервисный инженер. В противном случае, подобные действия могут вызвать поломку весов, не попадающую под гарантийные условия. Если ваши весы нуждаются в ремонте, обратитесь к местному дилеру A&D.



15. Ссылка на методику поверки

Первичная и периодическая поверки влагомеров проводятся в соответствии с документом «Влагомеры весовые MF-50, ML-50, MS-70, MX-50 фирмы A&D Co.LTD», Япония. Методика поверки», утвержденным ФГУ «Ростест-Москва» в 2008 году.

Основные средства поверки – гири класса точности F1 по ГОСТ 7328-01 «Гири. Общие технические условия», вода дистиллированная.

Межповерочный интервал - 1 год



16. Хранение и утилизация

Хранение и утилизация прибора должна осуществляться в соответствии с ГОСТ 2.601-95 «ЕСКД. Эксплуатационные документы».

Хранения прибора:

Температура хранения: от -10°C до 40°C.

Влажность воздуха: не менее 30%, не более 85%

Утилизация:

Прибор содержит материалы, которые можно перерабатывать и повторно использовать. Утилизация проводится в соответствии с местным законодательством.

При утилизации обращайтесь в специализированные организации по утилизации.



17. Основные технические характеристики

Наименование параметра		Модель влагомеров			
		MF-50	ML-50	MX-50	MS-70
1	Диапазон измерения относительной влажности образца (В), % от измеряемой влажности	0-100			
2	Дискретность индикации влажности образца, %	0,05 0,1 1	0,1 1	0,01 0,1	0,001 0,01 0,1
3	Предел допускаемой абсолютной погрешности, % При массе образца 0,1000...1,9999. 2,0000...6,9999 7,0000...51,0000 (71,0000)	±0,2 ±0,1 ±0,1	±0,5 ±0,2 ±0,2	±0,2 ±0,05 ±0,02	±0,07 ±0,05 ±0,02
4	Диапазон измеряемой массы образца, г	0,1-51		0,1-51	0,1-71
5	Дискретность индикации массы (d) образца, г	0,002	0,005	0,001	0,0001
6	Пределы допускаемой погрешности весового устройства, г	0,004	0,010	0,002	0,0002
7	Время установления рабочего режима, мин., не более	15			
8	Диапазон устанавливаемых температур сушки, °С	50-200			
9	Дискретность установки температуры сушки, °С	1			
10	Интервал продолжительности сушки, мин.	1-480			
11	Условия эксплуатации: - диапазон рабочих температур, °С - относительная влажность воздуха, %(без конденсации)	От плюс 5 до плюс 40 Не более 85			
12	Параметры адаптер сетевого питания: - напряжение, В - частота, Гц - потребляемая мощность, Вт	100-120/200-240 50/60 400			
13	Габаритные размеры, мм	320x215x173			
14	Масса влагомера, кг, не более	6			
15	Вероятность безотказной работы за 1000 часов	0,92			



18. Спецификация производителя

	MS-70	MX-50	MF-50	ML-50	
Метод измерения	400 Вт галогеновая лампа, термогравиметрический анализ				
Диапазон температуры сушки на чашке для образца	50 °C - 200 °C (с шагом 1 °C)				
Модель нагрева	Стандартная сушка, линейная сушка, пошаговая сушка, ускоренная сушка			Стандартная сушка, ускоренная сушка	
Калибровка температуры	С помощью аксессуара AX-MX-43		---		
Диапазон веса образца	0.1 г - 71 г		0.1 г - 51 г		
Точность: повторяемость результатов (стандартное отклонение)					
Содержание влаги *1	проба ≥ 5 г	0.01%	0.02%	0.05%	0.1%
	проба ≥ 1 г	0.05%	0.1%	0.2%	0.5%
Режим взвешивания	0.0005 г	0.001 г	0.002 г	0.005 г	
Разрешение					
При измерении влажности	0.001%	0.01%	0.05%	0.1%	
	0.01%	0.1%	0.1%	1%	
При определении веса	0.0001 г	0.001 г	0.002 г	0.005 г	
Программы измерения					
Режим анализа	Стандартный режим	Вес образца и температура завершения устанавливаются автоматически, исходя из значения ТОЧНОСТИ и дискретности дисплея %. Когда скорость сушки достигает заданного значения завершения, измерения прекращаются автоматически. (*2)			
		Стандартная сушка, линейная сушка, пошаговая сушка		Стандартная сушка	
	Ускоренный режим	Вес образца и температура завершения устанавливаются автоматически, исходя из значения ТОЧНОСТИ и дискретности дисплея %. Когда скорость сушки достигает заданного значения завершения, измерения прекращаются автоматически. (*2)			
		Ускоренная сушка			
	Автоматический режим	Если скорость сушки становится ниже заранее заданного значения завершения, измерения прекращаются автоматически. (*2)			
		Стандартная сушка, линейная сушка, пошаговая сушка		Стандартная сушка	
Режим работы по таймеру	Образец нагревается в течение заранее установленного времени (1мин - 480 мин), после чего измерения автоматически прекращаются.				
	Стандартная сушка, линейная сушка, пошаговая сушка		Стандартная сушка		
Ручной режим	Измерения прекращаются в любой момент нажатием клавиши STOP, после чего оценивается полученный результат.				
	Стандартная сушка, линейная сушка, пошаговая сушка		Стандартная сушка		
Единица измерения	Содержание влаги (влажная основа)				
	Содержание влаги (сухая основа, Atro)				
	Сухой остаток				
	Коэффициент				
Вес (г)					
Количество программ в памяти	20		10	5	
Функция памяти	100 значений результатов		50 значений результатов	30 значений результатов	
Связь с внешними устройствами	RS-232C серийный интерфейс				

	MS-70	MX-50	MF-50	ML-50
Программное обеспечение для Windows (CD-ROM)	WinCT-Moisture Программа анализа		Программа WinCT программа коммуникации	---
Рабочий диапазон температур	5 °C – 40 °C, ОВВ ≤ 85% (без конденсации)			
Чашка для образца	∅ 85 мм			
Питание	AC 100 В – 120 В, 3А или AC 200 В – 240 В, 1.5А 50Гц или 60 Гц, ≈ 400Вт Убедитесь, что напряжение питания анализатора соответствует напряжению Вашей сети.			
Габаритные размеры	215 x 320 x 173мм			
Вес (нетто)	≈ 6кг (без аксессуаров)			

- *1: После того, как анализатор прогрет, результаты могут быть получены с контрольным образцом ≈ 5 г (Натрий тартрат дигидрат) в стандартном режиме (MID), при стандартной сушке, 160 °C.
- *2: Когда величина изменения уровня содержания влаги в минуту достигает заранее установленного значения, измерения прекращаются.



18.1. Габаритные размеры

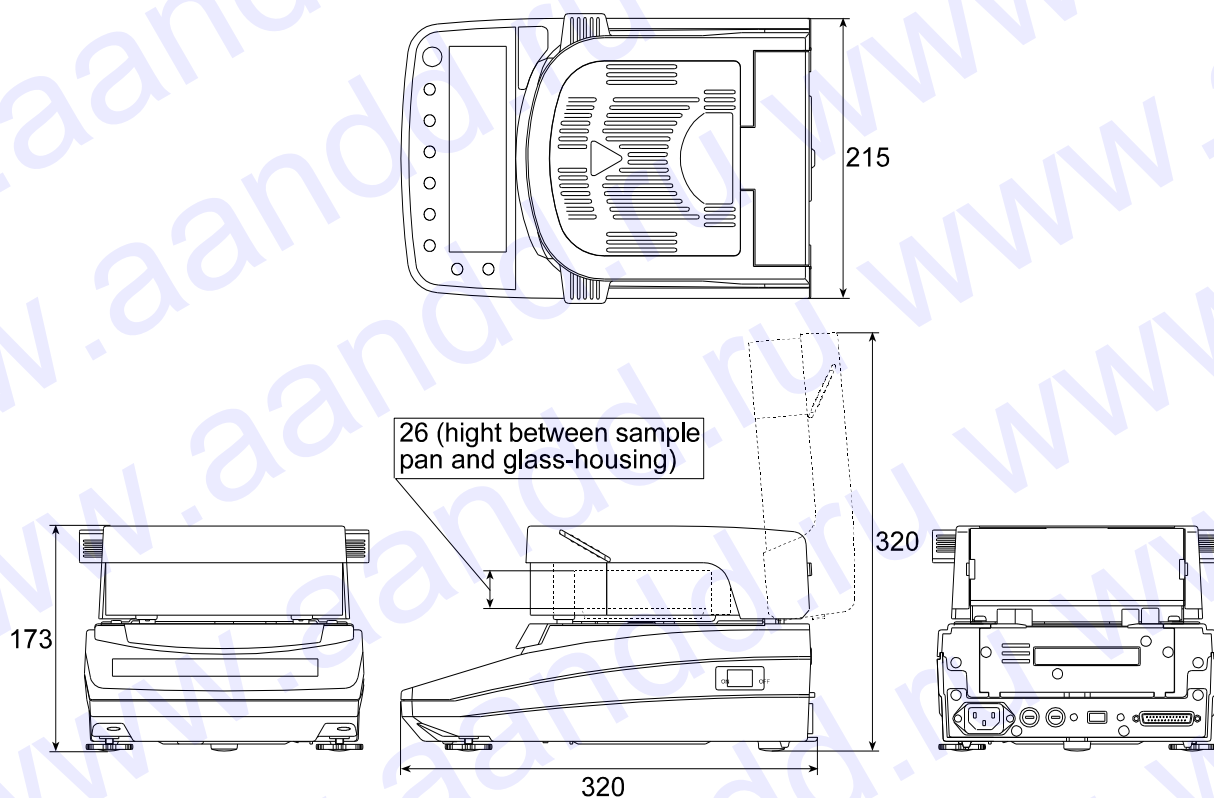



18.2. Аксессуары и периферийное оборудование

Аксессуары

Наименование	Номер
Чашка для образца (Ø85 мм, 100 шт.)	AX-MX-31
Стекловолоконная пластина, Ø70 мм (фильтровальная бумага, 100 шт.), используется для жидких образцов с высоким поверхностным натяжением	AX-MX-32-1
Стекловолоконная пластина, Ø78 мм, 100 шт., используется для жидких образцов	AX-MX-32-2
Контрольный образец (натрий тартрат дигидрат, 30гх12 шт.)	AX-MX-33
Галогеновая лампа (AC 100В – 120В)	AX-MX-34-120V
Галогеновая лампа (AC 200В – 240В)	AX-MX-34-240V
Держатель чашки (2 шт.)	AX-MX-35
Пинцет (2 шт.)	AX-MX-36
Ложка (2 шт.)	AX-MX-37
Чехол дисплея (5 шт.)	AX-MX-38
Защитный чехол	AX-MX-39
Кабель RS-232C (2м, 25 - 9 штырьков)	AX-MX-40
Калибровочная гиря (20г, эквивалент гири класса F1 OIML)	AX-MX-41
WinCT-Moisture (CD-ROM: Программное обеспечение Windows)	AX-MX-42
Калибратор температуры (только для MS-70 и MX-50)	AX-MX-43

Периферийное оборудование

AD-8121 Компактный матричный принтер

Функции: статистическая, интервальная печать, печать таблиц

Символы: 5x7 точек, высота 2.5мм, 16 символов в строке

Источник питания: AC адаптер или алкалиновая батарейка

Analyzer side
D-Sub 25 pins
Male connector
Metric screw thread

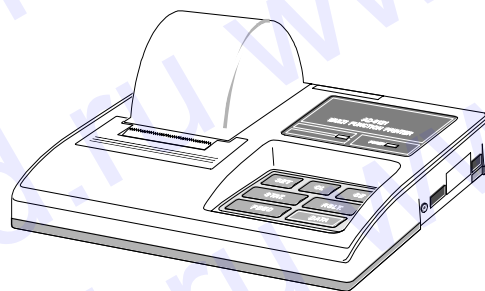



ФИРМА-ИЗГОТОВИТЕЛЬ

A&D Company, Limited

3-23-14 Higashi-Ikebukuro, Toshima-ku, Tokyo 170-0013 JAPAN

Telephone: [81] (3) 5391-6132 Fax: [81] (3) 5391-6148

Эй энд ДИ, Япония

170-0013, Япония, г. Токио, Тошима-Ку, Хигаши-икебукуро, 3-23-14

Тел: [81](3)5391-6132

Факс: [81](3)53916148

ФИРМА-ПОСТАВЩИК

A&D RUS CO., LTD, Russia

Vereyskaya st., 17, Moscow, 121357 RUSSIA

Tel: [7](495)937-33-44

Fax: [7](495)937-55-66

Компания Эй энд ДИ РУС, Россия

121357, Россия, г. Москва, ул. Верейская, 17

Тел: [7](495)937-33-44

Факс: [7](495)937-55-66

Дата изготовления:

IMADMSMXMFL1108