



Руководство по эксплуатации

Multimedia Projector

EB-710Ui

EB-700U

Условные Обозначения, Используемые в Данном Руководстве 8

Первое знакомство с проектором 10

Функции проектора 11

Долговечный лазерный источник света	11
Уникальные функции Interactive Function	11
Быстрая и простая настройка	12
Универсальная функция подключения.....	12
Подключение к компьютерам	12
Подключение к мобильным устройствам.....	13
Увеличение и проецирование файлов с помощью камеры для документов	13

Детали и функции проектора 14

Детали проектора – спереди/сзади	14
Детали проектора – сверху/сбоку.....	15
Детали проектора – интерфейс.....	16
Детали проектора - на основании	18
Детали проектора - панель управления	19
Детали проектора - пульт дистанционного управления.....	20
Детали проектора – интерактивные перья	22
Детали проектора – лоток для перьев.....	23
Детали проектора – сенсорный блок.....	23

Настройка проектора 26

Размещение проектора 27

Настройка проектора и варианты установки.....	28
Меры предосторожности при выполнении установки.....	28
Настройки при использовании функций Interactive Features.....	29
Настройки при использовании сенсорного блока	30

Соединения проектора 31

Подключение к компьютеру	31
Присоединение к компьютеру для передачи видео- и аудиосигнала через VGA	31
Присоединение к компьютеру для передачи видео- и аудиосигнала через USB.....	32
Подключение к компьютеру для передачи видео- и аудиосигнала через HDMI	33
Соединение со смартфонами или планшетами.....	34
Соединение с источниками видеосигнала	35
Соединение с источником видеосигнала через порт HDMI.....	35
Соединение с источником компонентного видеосигнала через VGA.....	35
Соединение с источником композитного видеосигнала	36
Соединение с внешними устройствами USB.....	37
Проецирование с устройства USB.....	37
Подключение к устройству USB.....	38
Отсоединение устройства USB.....	38
Соединение с камерой для документов	38
Соединение с внешними выходными устройствами	38
Подключение к монитору VGA.....	39
Подключение к внешним динамикам	39
Подключение микрофона.....	40
Подключение нескольких проекторов одной модели.....	40

Установка батареек в пульт дистанционного управления 43

Установка батареек в интерактивное перо 44

Работа с пультом дистанционного управления 45

Использование основных функций проектора 46

Включение проектора 47

Главный экран.....	48
--------------------	----

Выключение проектора 50

Настройка даты и времени 51

Выбор языка для меню проектора	53
Режимы проецирования.....	54
Изменение режима проецирования с помощью пульта дистанционного управления.....	54
Изменение режима проецирования с помощью меню	54
Фокусировка изображения	56
Настройка высоты изображения	59
Форма изображения.....	60
Корректировка формы изображения с помощью кнопок корректировки трапецеидального искажения.....	60
Корректировка формы изображения с помощью функции Quick Corner.....	61
Корректировка формы изображения с помощью функции изогнутой поверхности.....	63
Загрузка из памяти настройки формы изображения.....	66
Изменение размера изображения с помощью кнопок	67
Регулировка положения изображения.....	68
Выбор источника изображения	69
Формат изображения.....	71
Изменение формата изображения	71
Доступные форматы изображения	71
Вид проецируемого изображения в каждом формате изображения.....	72
Цветовой режим.....	73
Изменение цветового режима.....	73
Доступные цветовые режимы	73
Включение автоматической регулировки светимости	74
Настройка цвета изображения.....	75
Регулировка оттенка, насыщенности и яркости	75
Регулировка гаммы	76
Регулировка яркости	78
Время работы в "Постоянный режим"	79
Ресурс источника света	80

Управление громкостью с помощью кнопок громкости	81
---	-----------

Использование интерактивных функций 82

Режимы интерактивных функций	83
---	-----------

Подготовка к использованию интерактивных функций	85
---	-----------

Правила техники безопасности при использовании интерактивных функций.....	85
Использование интерактивных перьев.....	85
Калибровка пера.....	87
Автоматическая калибровка	87
Ручная калибровка	89
Выполнение операций сенсорного взаимодействия с помощью пальца	91
Калибровка для сенсорных операций, выполняемых пальцем.....	93
Правила техники безопасности для выполнения операций сенсорного взаимодействия.....	95

Рисование на проецируемом изображении (Режим аннотации)	97
--	-----------

Использование проецируемого экрана в качестве белой доски (Режим белой доски)	99
--	-----------

Функции управления компьютером с проецируемого экрана (компьютерный интерактивный режим)	101
---	------------

Системные требования к компьютерному интерактивному режиму	101
Использование компьютерного интерактивного режима	102
Регулировка зоны работы пера	104
Установка драйвера Easy Interactive Driver на Mac.....	106

Взаимодействие с экраном	107
---------------------------------------	------------

Переключение интерактивного режима	107
Панели управления режима аннотации и режима белой доски	107
Выбор ширины и цвета линии	109
Выбор шаблонов белой доски	110
Нижняя панель инструментов для управления проектором	110
сохранение нарисованного контента	112

Печать нарисованного контента	112	Временное прекращение подачи видеосигнала.....	132
Выбор сетевого устройства отображения	112	Масштабирование изображений	133
Использование интерактивных функций по сети	114	Использование пульта дистанционного управления в качестве беспроводной мыши	134
Меры предосторожности при подключении к проектору в различных подсетях	114	Использование пульта дистанционного управления в качестве указателя	136
Инструменты ввода с помощью пера и рукописного ввода	116	Сохранение изображения логотипа пользователя	137
Включение функций рукописного ввода и ввода с помощью пера Windows.....	116	Сохранение пользовательского шаблона	140
Использование функций рукописного ввода и ввода с помощью пера Windows.....	117	Использование нескольких проекторов	142
Использование интерактивных функций при одновременном проецировании двух изображений	118	Система идентификации проектора для управления несколькими проекторами	142
Включение полиэкранного проецирования.....	118	Настройка ID проектора	142
Выбор параметров разделения экрана для интерактивных функций.....	118	Выбор проектора, с которым нужно работать	143
Использование интерактивных функций при проецировании с двух проекторов	120	Включение функции Однородность цвета	144
Временное использование интерактивных функций в режиме только одного из проекторов	120	Подбор цветов изображения.....	146
Регулировка функций проектора	122	Регулировка RGBCMY	147
Одновременное проецирование двух изображений	123	Проецирование изображений с порта HDMI3 с помощью дополнительного интерфейсного модуля	149
Неподдерживаемые сочетания источников входного сигнала для проецирования на полиэкран.....	125	Функции защиты проектора	151
Ограничения проецирования на полиэкран	125	Типы защиты паролем.....	151
Проецирование презентации PC Free	126	Настройка пароля.....	151
Поддерживаемые типы файлов PC Free.....	126	Выбор типов защиты паролем.....	152
Меры предосторожности при проецировании с функцией PC Free	126	Ввод пароля для пользования проектором.....	153
Запуск показа слайдов PC Free	127	Блокировка кнопок проектора	154
Запуск презентации фильмов PC Free	129	Разблокировка кнопок проектора.....	155
Параметры отображения в функции PC Free	130	Установка защитного тросика	155
Временное отключение изображения и звука.....	131	Использование проектора в сети	156
		Проецирование по проводной сети	157
		Подключение к проводной сети.....	157
		Выбор настроек проводной сети	157

Проецирование по беспроводной сети	160
Установка модуля беспроводной ЛВС	160
Выбор настроек беспроводной сети вручную	161
Выбор настроек беспроводной сети в Windows	164
Выбор настроек беспроводной сети в Mac.....	164
Настройка безопасности беспроводной сети.....	164
Поддерживаемые сертификаты: клиента и ЦС	166
Использование QR-кода для подключения мобильного устройства	167
Подключение к компьютеру на базе ОС Windows с помощью USB-ключа...	167
Безопасное HTTP-соединение.....	169
Импортирование сертификата веб-сервера с помощью меню.....	169
Поддерживаемые сертификаты веб-сервера.....	170
Контролирование проектора и управление им	171
<hr/>	
Epson Projector Management	172
Контролирование сетевого проектора с помощью веб-браузера	173
Регистрация цифрового сертификата из веб-браузера	175
Настройка отправки предупреждений о состоянии проектора по эл. почте	177
Предупреждающие сообщения по эл. почте о состоянии проектора.....	178
Настройка контролирования с помощью SNMP	179
Использование команд ESC/VP21	180
Список команд ESC/VP21	180
Схема подключения кабелей	180
Поддержка PLink.....	182
Поддержка приложения Crestron RoomView	183
Настройка поддержки системы Crestron RoomView.....	183
Контролирование сетевого проектора с помощью Crestron RoomView	184
Рабочее окно функции Crestron RoomView.....	184

Окно средств управления системы Crestron RoomView.....	185
Настройка графиков действий проектора	187
Регулировка параметров меню	190
<hr/>	
Использование меню проектора	191
Использование экранной клавиатуры.....	192
Допустимые символы для ввода с помощью экранной клавиатуры.....	192
Настройки качества изображения - Меню Изображен.....	193
Настройки входного сигнала - Меню Сигнал	195
Настройки функций проектора - Меню Настройки	197
Настройка проектора - Меню Расширен	200
Меню Расширен. - Easy Interactive Function	204
Общие сведения	204
Интерактив с ПК.....	205
Сетевые настройки проектора - Меню Сеть	207
Меню Сеть - Меню Основные	208
Меню Сеть – Меню беспроводная ЛВС	209
Меню Сеть - Меню Пр. сеть.....	211
Меню Сеть – Меню Уведомл.....	212
Меню Сеть - Меню Другое.....	213
Меню Сеть - Меню Сброс.....	214
Настройка проектора - Меню ECO.....	215
Отображение информации о проекторе - Меню Информация.....	217
Меню Информация - Меню Инф. о проекторе	217
Список кодов идентификации действий	218
Меню "Информация" — Меню "Свед. об ист. св."	219
Сброс настроек проектора - Меню Сброс.....	220

Копирование меню Настройки на все проекторы (пакетная настройка)	221
Настройки передачи с флеш-накопителя USB	221
Настройки передачи от компьютера	222
Уведомление об ошибке пакетной настройки	223

Техническое обслуживание проектора 224

Техническое обслуживание проектора	225
Очистка окна проецирования.....	226
Очистка датчика обнаружения препятствий.....	227
Очистка корпуса проектора	228
Техническое обслуживание воздушного фильтра и вентиляционных отверстий.....	229
Очистка воздушного фильтра.....	229
Замена воздушного фильтра.....	231
Замена батареек пульта дистанционного управления.....	233
Замена батареек в интерактивном пере	234
Замена наконечника интерактивного пера	235
Замена мягкого наконечника пера	235
Замена мягкого наконечника пера на твердый.....	236

Решение проблем 237

Проблемы с проектором	238
Состояние индикаторов проектора.....	239
Использование экрана справки по проектору	241
Решение проблем с изображением или звуком	242
Решения, если изображение не появляется	242

Решения, если изображения, проецируемые с помощью функции USB Display, неправильные.....	243
Решения, когда появляется сообщение "Нет сигнала"	243
Отображение с ноутбука	244
Отображение с ноутбука Mac.....	244
Решения, когда появляется сообщение "Не поддерживается"	244
Решения, когда появляется только часть изображения.....	244
Решения, когда изображение не прямоугольное	245
Решения, когда изображение имеет шум или помехи	245
Решения, когда изображение расплывчатое или смазанное.....	246
Решения, когда яркость или цвета изображения неправильные	246
Решения проблем со звуком.....	247
Решения проблем с микрофоном	247
Решения, когда имена файлов изображений в функции PC Free отображаются неправильно.....	248

Решение проблем при работе проектора и пульта дистанционного управления

Решения проблем с питанием проектора или его отключением.....	249
Решения проблем с пультом дистанционного управления	249
Решения проблем с паролем	250
Решение, когда появляется сообщение "Зарядка батареи, обеспечивающей индикацию времени, заканчивается"	250

Решение проблем с интерактивными функциями

Решения, если появляется сообщение «Ошибка Easy Interactive Function.»	251
Решения, если не работают интерактивные перья	251
Решения, если не работает ручная калибровка	252
Решения, когда невозможно управлять компьютером с проецируемого экрана.....	252
Решения, если нарушена точность позиционирования интерактивного пера	252
Решения, если интерактивные перья работают слишком медленно или с ними трудно работать	253
Решения, если не работает операция сенсорного взаимодействия	253

Решение проблем с сетью

Решения в случае ошибки беспроводной аутентификации	254
---	-----

Решения, когда невозможно получить доступ к проектору через сеть	254
Решения, когда по эл. почте не приходят предупреждения	254
Решения, когда изображение во время проецирования по сети имеет помехи	255

Приложение 256

Дополнительные принадлежности и запасные части 257

Кабели	257
Кронштейны	257
Функции Interactive Features.....	257
Подключение по беспроводной сети.....	257
Внешние устройства	258
Запасные части.....	258

Размер экрана и расстояние проецирования 259

Разрешение отображения, поддерживаемое монитором... 261

Технические характеристики проектора 263

Спецификации соединителя 264

Внешние размеры 265

Системные требования для функции USB Display..... 267

Системные требования к драйверу Easy Interactive Driver.. 268

Список символов техники безопасности (в соответствии с IEC60950-1 A2) 269

Инструкции по безопасности при работе с лазерными устройствами 271

Наклейки с предупреждениями о лазерном устройстве	271
Этикетки "Предупреждения лазера" - Сенсорный блок.....	272

Глоссарий..... 273

Примечания 276

Indication of the manufacturer and the importer in accordance with requirements of EU directive.....	276
--	-----



Ограниченное применение	276
Рекомендации по операционной системе	276
Торговые марки.....	277
Уведомление об авторских правах	277
Определение авторского права	278

Условные Обозначения, Используемые в Данном Руководстве





Символы техники безопасности

Для проектора и в его руководстве пользователя используются графические символы и метки для указания на информацию, указывающую на то, как безопасно пользоваться проектором.

Прочитайте инструкции (и неукоснительно следуйте им), которые помечены этими символами и метками во избежание травм персонала или порчи имущества.

 Предупреждение	Данный символ указывает на информацию, игнорирование которой может привести к травме или даже смерти людей.
 Предостережение	Данный символ сообщает информацию, игнорирование которой может причинить вред или физические повреждения людям из-за неправильного обращения.

Общая информация по условным обозначениям

 Внимание	Эта метка указывает на процедуры, которые при недостаточной осторожности могут привести к повреждению оборудования или травме персонала.
	Эта метка указывает на дополнительную информацию, которая может быть полезна.
[Название кнопки]	Указывает названия кнопок на пульте дистанционного управления или на панели управления. Пример: кнопка [Esc]
Название меню / настройки	Указывает названия пунктов меню и настроек проектора. Пример: Выберите пункт меню Изображен .  Изображен . > Дополнительно
	Эта метка указывает на соответствующие страницы.



Эта метка указывает на уровень текущего меню проектора.

Первое знакомство с проектором

Обратитесь к этим разделам, чтобы узнать больше о функциях и названиях деталей проектора.

» **Дополнительная информация**

- "Функции проектора" [стр.11](#)
- "Детали и функции проектора" [стр.14](#)

Проектор поставляется со специальными функциями. Подробные сведения см. в этих разделах.

» **Дополнительная информация**

- "Долговечный лазерный источник света" [стр.11](#)
- "Уникальные функции Interactive Function" [стр.11](#)
- "Быстрая и простая настройка" [стр.12](#)
- "Универсальная функция подключения" [стр.12](#)

Долговечный лазерный источник света

Полупроводниковый лазерный источник света практически не требует обслуживания до тех пор, пока не снизится его яркость.

Уникальные функции Interactive Function

Удобный режим аннотации на проецируемом изображении с помощью интерактивного пера или пальца (EB-710Ui).

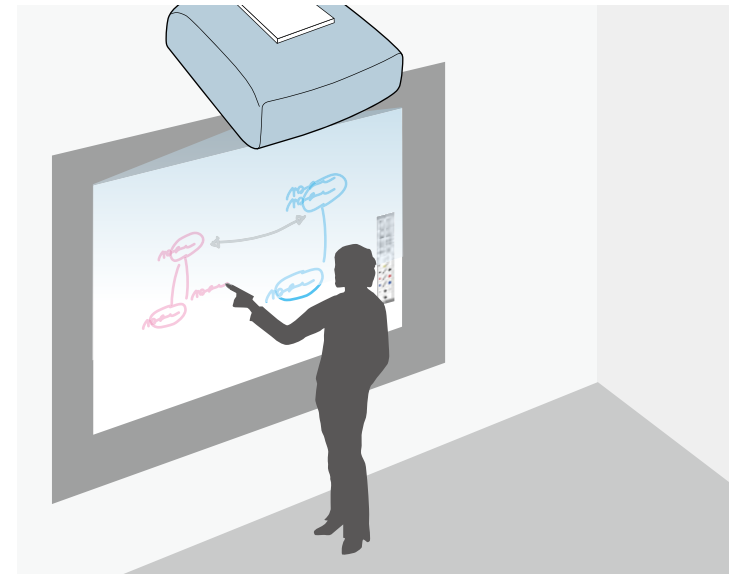

- Аннотация с компьютером или без него.
- Не допускается вводить аннотацию с помощью двух перьев одновременно.
- Панель инструментов позволяет быстро и легко ввести аннотацию на экране.
- Работа с проектором на проецируемом экране.
- Удобная печать, сохранение и показ презентаций.
- Работа с компьютером на проецируемом экране.
- Сенсорное взаимодействие, используя пальцы рук.

» **Дополнительная информация**

- "Использование интерактивных функций" [стр.82](#)

Быстрая и простая настройка

- Функция Direct Power On для включения проектора непосредственно после присоединения вилки к розетке.
 - Функция Автовкл. питания предназначена для включения проектора после того, как он распознает сигнал изображения с порта, указанного в качестве источника **Автовкл. питания**.
 - На Главном экране можно легко выбрать источник сигнала изображения и воспользоваться полезными функциями.
- » **Дополнительная информация**
- "Включение проектора" [стр.47](#)
 - "Главный экран" [стр.48](#)

Универсальная функция подключения

Как показано ниже проектор можно легко подключать различными способами.

- » **Дополнительная информация**
- "Подключение к компьютерам" [стр.12](#)
 - "Подключение к мобильным устройствам" [стр.13](#)
 - "Увеличение и проецирование файлов с помощью камеры для документов" [стр.13](#)

Подключение к компьютерам

- Подключите компьютер с помощью кабеля USB для проецирования изображений и вывода звука (USB Display).

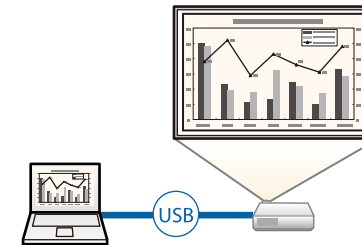

- Функция Epson iProjection (Windows/Mac) предназначена для проецирования одновременно до четырех изображений посредством разделения проецируемого экрана. Можно проецировать изображения с компьютеров по сети или на смартфонах или планшетах, на которых установлено приложение Epson iProjection. Подробные сведения см. в *Руководство по эксплуатации Epson iProjection (Windows/Mac)*.

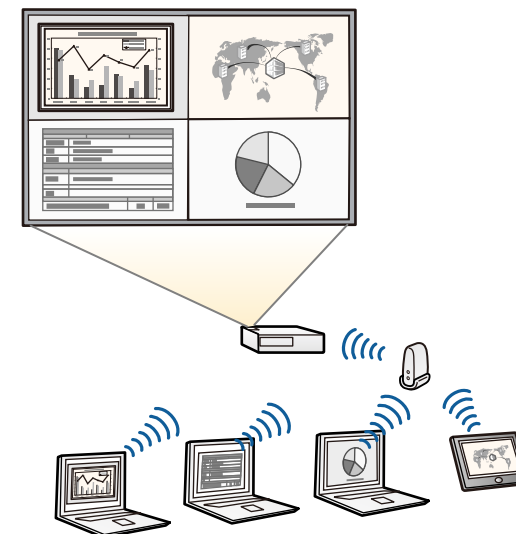



- При проецировании изображений по беспроводной сети необходимо установить модуль беспроводной локальной сети (LAN) Epson 802.11b/g/n, а затем настроить проектор и компьютер на беспроводное проецирование. Модуль беспроводной ЛВС Epson 802.11b/g/n может не входить в комплект поставки проектора.
- Программу и руководство можно загрузить со следующего веб-сайта:
<http://www.epson.com/>

» Дополнительная информация

- "Подключение к компьютеру" [стр.31](#)
- "Использование проектора в сети" [стр.156](#)

Подключение к мобильным устройствам

- Порт HDMI/MHL используется для подключения кабеля MHL к мобильному устройству и проектору.

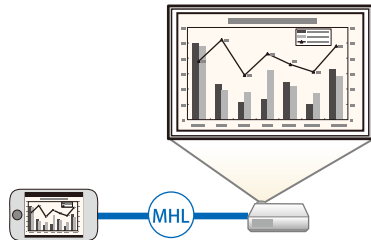

- Приложение Epson iProjection (iOS/Android) предназначено для беспроводного подключения проектора к мобильному устройству посредством приложения, имеющегося в App Store или Google Play.



Все расходы, связанные с использованием App Store или Google Play, несет пользователь.

- Приложение Epson iProjection (Chromebook) предназначено для беспроводного подключения проектора к устройству (Chromebook) посредством приложения, имеющегося в Chrome Web Store.



Все расходы, связанные с получением данных из Chrome Web Store, несет пользователь.

» Дополнительная информация

- "Соединение со смартфонами или планшетами" [стр.34](#)

Увеличение и проецирование файлов с помощью камеры для документов

Дополнительная камера для документов предназначена для проецирования документов и других объектов, представленных на бумаге.

С дополнительной камерой для документов можно работать с проецируемого изображения (EB-710Ui).

С устройствами ELPDC06/ELPDC11/ELPDC12/ELPDC20 невозможно работать с проецируемого экрана.

» Дополнительная информация

- "Соединение с камерой для документов" [стр.38](#)

В следующих разделах описываются детали проектора и их функции.

Если не указано иное, все функции, описанные в настоящем руководстве, поясняются на изображениях модели EB-710Ui.

» **Дополнительная информация**

- "Детали проектора – спереди/сзади" [стр.14](#)
- "Детали проектора – сверху/сбоку" [стр.15](#)
- "Детали проектора – интерфейс" [стр.16](#)
- "Детали проектора - на основании" [стр.18](#)
- "Детали проектора - панель управления" [стр.19](#)
- "Детали проектора - пульт дистанционного управления" [стр.20](#)
- "Детали проектора – интерактивные перья" [стр.22](#)
- "Детали проектора – лоток для перьев" [стр.23](#)
- "Детали проектора – сенсорный блок" [стр.23](#)

Детали проектора – спереди/сзади

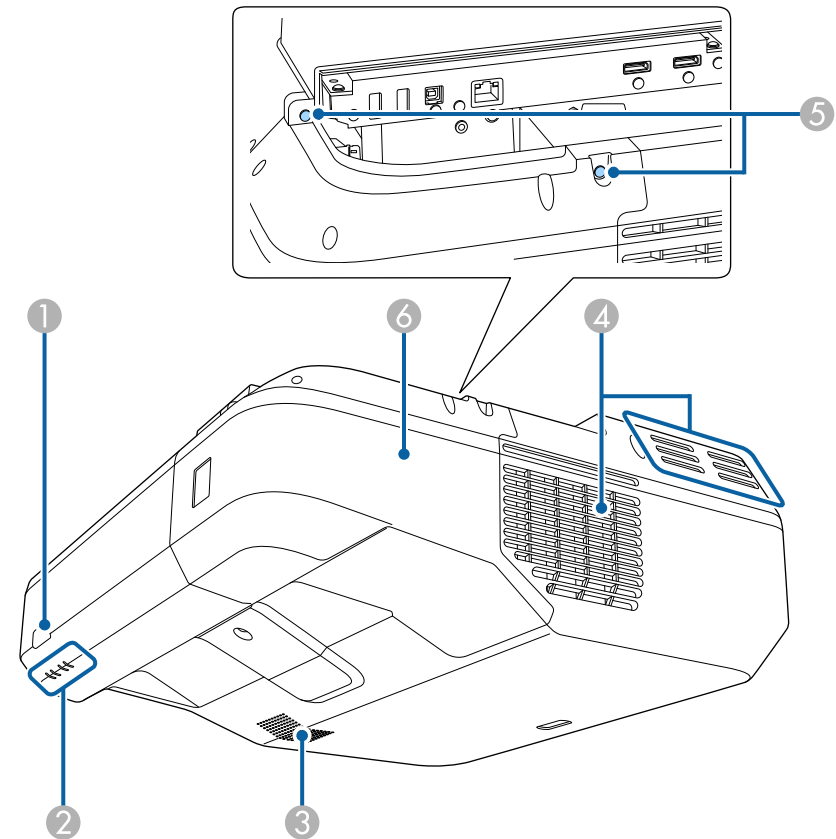

Название		Функция
①	Приемник сигнала от пульта дистанционного управления	Принимает сигналы от пульта дистанционного управления.
②	Индикаторы	Показывает состояние проекционной лампы.
③	Динамик	Вывод звука.

Название	Функция
4 Выходное отверстие для воздуха	<p>Выходное вентиляционное отверстие служит для внутреннего охлаждения проектора.</p> <p>⚠ Предостережение</p> <p>Не приближайте к этому отверстию лицо и руки и не ставьте перед ним предметы, которые могут испортиться от нагрева выходящим из отверстия воздухом. Горячий воздух из выходного вентиляционного отверстия может стать причиной ожогов, деформации или несчастных случаев.</p>
5 Винты крышки отсека кабелей	Завинчиваются для закрепления крышки отсека кабелей на своем месте.
6 Крышка отсека кабелей	Ослабьте два винта и откройте крышку, чтобы подключить внешние устройства с помощью кабелей или установить беспроводный адаптер локальной сети.

» **Дополнительная информация**

- "Состояние индикаторов проектора" [стр.239](#)
- "Работа с пультом дистанционного управления" [стр.45](#)

Детали проектора – сверху/сбоку

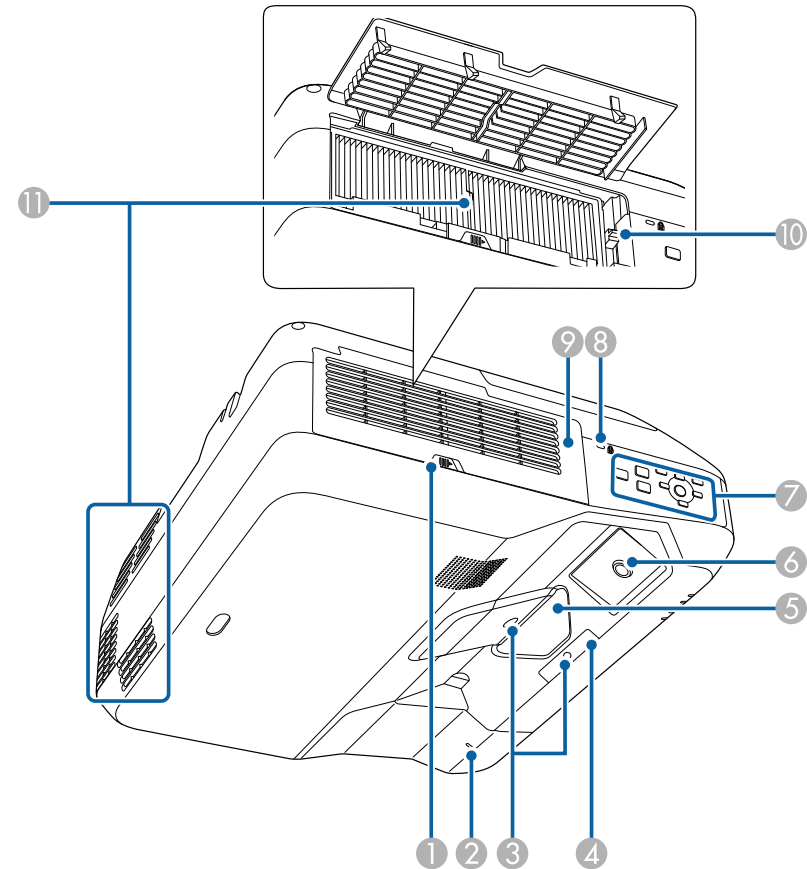

Название	Функция
1 Фиксатор крышки воздушного фильтра	Открытие крышки воздушного фильтра.

Название	Функция
2 Индикатор беспроводной ЛВС	Показывает состояние доступа к модулю беспроводной ЛВС.
3 Датчик обнаружения препятствий	Обнаруживает препятствия, которые создают помехи для проекционной зоны.
4 Приемник сигнала от пульта дистанционного управления	Принимает сигналы от пульта дистанционного управления.
5 Окно проецирования	Обеспечивает проецирование изображение. ⚠ Предупреждение <ul style="list-style-type: none"> Во время проецирования не смотрите в окно проецирования. Не размещайте какие-либо предметы и не кладите ваши руки рядом с окном проецирования. Это может стать причиной ожогов, пожара и деформации предметов, поскольку область перед концентрированным пучком света нагревается до высокой температуры.
6 Приемник интерактивного пера (EB-710Ui)	Принимает сигналы от интерактивного пера.
7 Панель управления	Используется для управления проектором.
8 Гнездо защиты	Гнездо защиты поддерживается системой Microsaver Security System производства компании Kensington.
9 Крышка воздушного фильтра	Открывается при замене воздушного фильтра или при работе с ручкой фокусировки.
10 Ручка фокусировки	Служит для фокусировки изображения. Откройте крышку воздушного фильтра, чтобы работать с ней.

Название	Функция
11 Отверстие воздухозаборника (воздушный фильтр)	Служит для забора воздуха для внутреннего охлаждения проектора.

» **Дополнительная информация**

- "Установка защитного тросика" [стр.155](#)
- "Фокусировка изображения" [стр.56](#)

Детали проектора – интерфейс

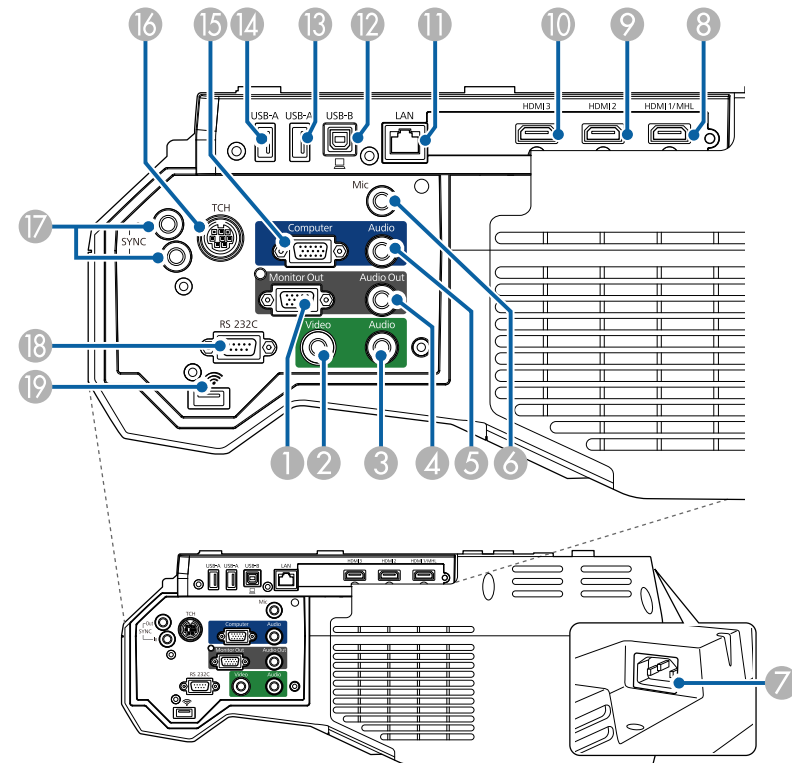

Название	Функция
1 Порт Monitor Out	Вывод аналогового сигнала RGB с порта Computer на внешний монитор. Вывод сигналов с других портов или компонентных видеосигналов невозможен.
2 Порт Video	Для компонентных видеосигналов от источников видеосигнала.
3 Порт Audio	Вход звукового сигнала с оборудования, подключенного к порту Video. Вход звукового сигнала с других устройств при проецировании изображений с устройства, подключенного к порту USB-A. В дальнейшем именуемый портом Audio 2.
4 Порт Audio Out	Служит для вывода звука из текущего источника входного сигнала или порта микрофона Mic (EB-710Ui) через внешний динамик.
5 Порт Audio	Вход звукового сигнала от оборудования, подключенного к порту Computer. В дальнейшем именуемый портом Audio 1.
6 Порт Mic (EB-710Ui)	Звуковой вход с микрофона.
7 Вход для подачи питания	Служит для подключения кабеля питания.
8 Порт HDMI1/MHL	Предназначен для подачи видеосигналов от HDMI-совместимой видеоаппаратуры и компьютеров, или видеосигналов от мобильных устройств, совместимых с MHL (Mobile High-Definition). Этот проектор поддерживает стандарт HDCP.
9 Порт HDMI2	Предназначен для подачи видеосигналов от HDMI-совместимой видеоаппаратуры и компьютеров. Этот проектор поддерживает стандарт HDCP.
10 Порт HDMI3	Предназначен для подачи видеосигналов от HDMI-совместимой видеоаппаратуры и компьютеров. Этот проектор поддерживает стандарт HDCP.
11 Порт LAN	Предназначен для подключения сетевого кабеля к сети.

Название	Функция
12 Порт USB-B	Предназначен для подключения кабеля USB, приобретаемого отдельно, к компьютеру, чтобы проецировать с него изображения, или воспользоваться функцией Беспров.мышь. Подключение проектора к компьютеру кабелем USB (входит в комплект поставки) для использования интерактивного пера в качестве мыши (EB-710Ui).
13 Порт USB-A	Подключите запоминающее устройство USB или цифровую камеру и проецируйте фильмы или изображения с помощью PC Free. Выберите USB1 в качестве источника изображения, если устройство USB подключается к этому порту для использования функций PC Free проектора. Подключение к дополнительной камере для документов. Выберите USB2 в качестве источника изображения, если камера для документов подключается к этому порту.
14 Порт USB-A	Подключите запоминающее устройство USB или цифровую камеру и проецируйте фильмы или изображения с помощью PC Free. Выберите USB1 в качестве источника изображения, если устройство USB подключается к этому порту для использования функций PC Free проектора. Подключение к дополнительной камере для документов. Выберите USB2 в качестве источника изображения, если камера для документов подключается к этому порту.
15 Порт Computer	Для видеосигналов, поступающих с компьютера, и компонентных видеосигналов от других источников видеосигнала.
16 Порт TCH (EB-710Ui)	Подключение соединительного кабеля к сенсорному блоку.

Название	Функция
17 Порты SYNC IN/OUT (EB-710Ui)	При использовании функций interactive features в помещении, где установлено множество версий одного проектора, необходимо подключить комплект кабеля дистанционного управления (не входит в комплект поставки) к проекторам. При подключении комплекта кабеля интерактивное перо работает надежно.
18 Порт RS-232C	Предназначен для подключения кабеля RS-232C, чтобы управлять проектором с компьютера. (Этот порт предназначен для управления и обычно не используется.)
19 Слот модуля беспроводной ЛВС	Установка модуля беспроводной ЛВС.

» **Дополнительная информация**

- "Соединения проектора" [стр.31](#)

Детали проектора - на основании

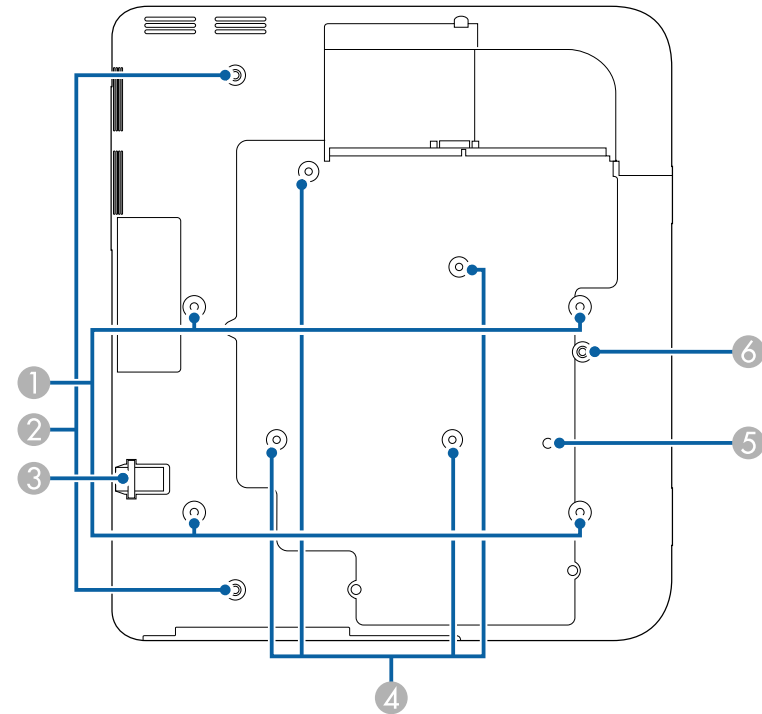

Название	Функция
1 Точки крепления кронштейнов подвески (четыре точки)	При подвешивании проектора к потолку в этих точках следует закрепить дополнительный потолочный кронштейн.
2 Точки крепления задней опоры (две точки)	Закрепите опоры, когда используете проектор, устанавливаемый на поверхность, например, на стол. (Только для моделей с входящими в комплект поставки опорами.)

Название	Функция
3 Точка крепления защитного тросика	Пропустите через проем тросик с замком (приобретается отдельно), прикрепите к месту установки и закройте замок. При подвешивании проектора к потолку или при установке на стену не пропускайте тросики через это место.
4 Точки крепления при настенном монтаже (четыре точки)	При монтаже на стену присоедините монтажную пластину (входящую или не входящую в комплект поставки).
5 Датчик освещения (EB-710Ui)	Позволяет определить яркость окружающего пространства и автоматически отрегулировать яркость экрана. Установите для параметра Режим света значение Авто в меню проектора ECO. ☛ ECO > Парам. Яркость > Режим света > Авто
6 Точка крепления передней опоры	Закрепите опору с помощью регулировочной шайбы в случае, когда проектор устанавливается на поверхность, например, на стол. (Только для моделей с входящими в комплект поставки опорами.)

» **Дополнительная информация**

- "Установка защитного тросика" [стр.155](#)

Детали проектора - панель управления

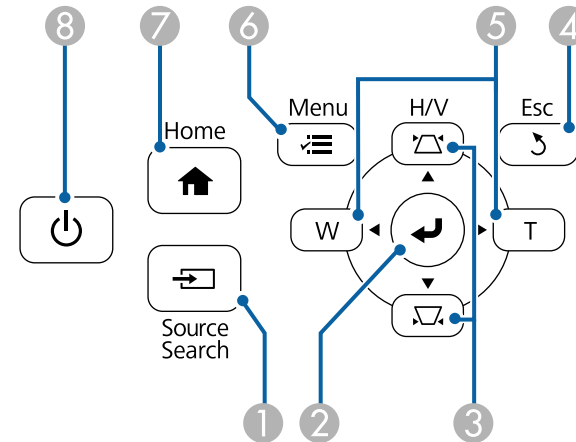

Название	Функция
1 Кнопка [Source Search]	Переход к следующему источнику входного сигнала.
2 Кнопка [Enter] [↵]	Ввод текущего варианта выбора и переход на следующий уровень при отображении меню и справочной информации проектора. Оптимизирует параметры Трекинг , Синхронизация и Позиция в меню проектора Сигнал во время проецирования аналогового RGB-сигнала с порта Computer. В дальнейшем именуемая кнопкой [Enter].
3 Кнопки регулировки трапецеидальных искажений и кнопки со стрелками	Отображает экран Корр-ия трапеции, на котором можно откорректировать трапецеидальный искажения. Выбор пунктов при отображении меню или справочной информации.



Название	Функция
4 Кнопка [Esc]	Служит для прекращения выполнения текущей функции. Возврат к предыдущему уровню меню при его отображении меню проектора.
5 Кнопки Wide/Tele и кнопки со стрелками	<p>W: Увеличение проецируемого изображения.</p> <p>T: Уменьшение проецируемого изображения.</p> <p>Служит для коррекции трапецидальных искажений по горизонтали при отображении экрана Корр-ия трапеции.</p> <p>Выбор пунктов при отображении меню или справочной информации.</p>
6 Кнопка [Menu]	Открытие и закрытие меню проектора.
7 Кнопка [Home]	Открытие и закрытие Home.
8 Кнопка питания [⏻]	Включение и выключение питания проектора. В дальнейшем именуемая кнопкой питания.

» Дополнительная информация

- "Главный экран" [стр.48](#)
- "Выбор источника изображения" [стр.69](#)
- "Корректировка формы изображения с помощью кнопок корректировки трапецидального искажения" [стр.60](#)
- "Изменение размера изображения с помощью кнопок" [стр.67](#)

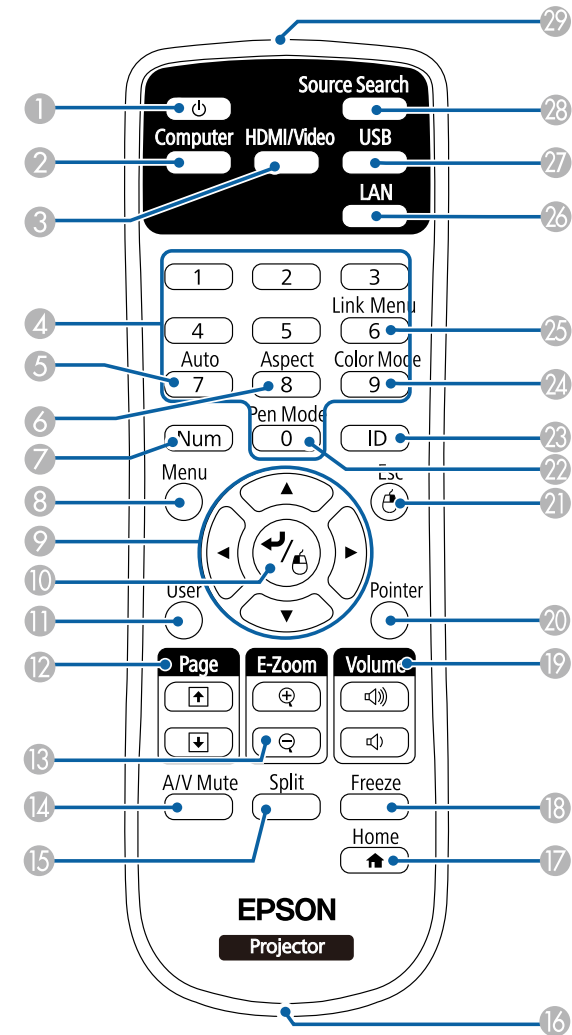
Детали проектора - пульт дистанционного управления



Название	Функция
1 Кнопка питания []	Включение и выключение питания проектора. В дальнейшем именуемая кнопкой питания.
2 Кнопка [Computer]	Выбор порта Computer в качестве источника входного сигнала изображения.
3 Кнопка [HDMI/Video]	Переключает источник сигнала изображения между портами HDMI и Video.
4 Цифровые кнопки	При удержании кнопки [Num] позволяют ввести цифры в меню проектора.
5 Кнопка [Auto]	Оптимизирует параметры Трекинг , Синхронизация и Позиция в меню проектора Сигнал во время проецирования аналогового RGB-сигнала с порта Computer.
6 Кнопка [Aspect]	Изменение режима формата.
7 Кнопка [Num]	Удержите эту кнопку нажатой, чтобы ввести числа с помощью цифровых кнопок.
8 Кнопка [Menu]	Открытие и закрытие меню проектора.
9 Кнопки со стрелками	Выбор пунктов при отображении меню или справочной информации.
10 Кнопка [Enter] []	Ввод текущего варианта выбора и переход на следующий уровень при отображении меню и справочной информации проектора. При использовании функции Беспров. мышь действует аналогично левой кнопке мыши. В дальнейшем именуемая кнопкой [Enter].
11 Кнопка [User]	Выполнение настройки с помощью параметра Польз. кнопка в меню проектора Настройки .
12 Кнопка [Page] для перехода вверх/вниз по страницам	Переход на страницу вверх и вниз на компьютере, когда проектор и компьютер соединены кабелем USB или по сети. Отображение предыдущего или следующего экрана при использовании функции PC Free.
13 Кнопки [E-Zoom] +/-	Увеличение или уменьшения области изображения.

Название	Функция
14 Кнопка [A/V Mute]	Временное включение или выключение видео- или аудиосигнала.
15 Кнопка [Split]	Одновременное проецирование двух изображений из различных источников путем разделения проецируемого экрана.
16 Отверстие для крепления ремешка	Используется для закрепления приобретаемого отдельно ремешка пульта дистанционного управления.
17 Кнопка [Home]	Открытие и закрытие Home.
18 Кнопка [Freeze]	Приостановка и возобновление воспроизведения изображений.
19 Кнопка [Volume] для увеличения/уменьшения громкости	Корректировка уровня звука динамика.
20 Кнопка [Pointer]	Выводит на экран указатель.
21 Кнопка [Esc]	Служит для прекращения выполнения текущей функции. Возврат к предыдущему уровню меню при его отображении меню проектора. При использовании функции Беспров. мышь действует аналогично правой кнопке мыши.
22 Кнопка [Pen Mode] (EB-710Ui)	Служит для переключения между режимом компьютера и рисования с помощью интерактивного пера.
23 Кнопка [ID]	Удерживая эту кнопку, нажимайте на цифровые кнопки, чтобы выбрать ID проектора, которым вы хотите управлять с помощью пульта.
24 Кнопка [Color Mode]	Изменение режима цветности.
25 Кнопка [Link Menu]	Служит для отображения меню настроек устройства, подключенного к порту HDMI проектора.
26 Кнопка [LAN]	Изменяет источник изображения между устройствами, подключенными в сеть.

Название	Функция
27 Кнопка [USB]	Переключение источника изображения между USB Display, USB1 и USB2.
28 Кнопка [Source Search]	Переход к следующему источнику входного сигнала.
29 Зона излучения света на пульте дистанционного управления	Служит для подачи сигналов пульта дистанционного управления.

» Дополнительная информация

- "Формат изображения" [стр.71](#)
- "Цветовой режим" [стр.73](#)
- "Настройки входного сигнала - Меню Сигнал" [стр.195](#)
- "Настройка проектора - Меню Расширен" [стр.200](#)
- "Одновременное проецирование двух изображений" [стр.123](#)
- "Использование пульта дистанционного управления в качестве беспроводной мыши" [стр.134](#)
- "Использование пульта дистанционного управления в качестве указателя" [стр.136](#)
- "Проецирование презентации PC Free" [стр.126](#)
- "Использование проектора в сети" [стр.156](#)

Детали проектора – интерактивные перья

Интерактивные перья поставляются только с моделями EB-710Ui.

Удерживайте перо для автоматического включения. Перо автоматически выключается через 15 секунд.

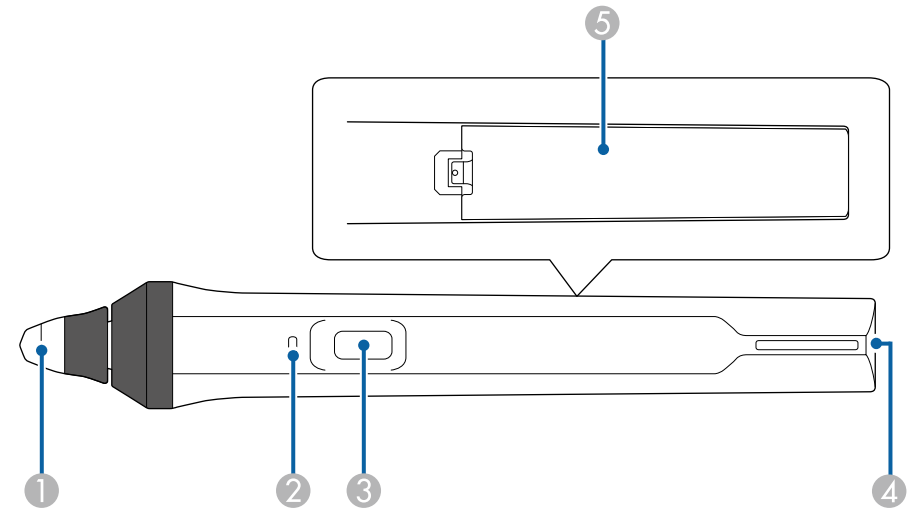

Название	Функция
1 Кончик пера	Съемный мягкий наконечник пера. Если мягкий наконечник не подходит для работы на текстурированной поверхности, замените его на твердый.
2 Индикатор заряда батареи	Нажмите на кнопку на боковой стороне пера для отображения оставшегося заряда батареи. <ul style="list-style-type: none"> • При полной зарядке батареи индикатор светится синим цветом, пока удерживается кнопка. • Если заряд батареи на исходе, индикатор мигает синим цветом, пока удерживается кнопка. • Не светится, когда батарейка полностью разряжена. Замените батарейку.

Название	Функция
3 Кнопка	<p>Если для параметра Дейст. кн. пера установлено значение Ластик в меню проектора Расширен., нажмите кнопку во время работы, чтобы переключаться между функциями наконечника: перо и ластик.</p> <p>Если для параметра Дейст. кн. пера установлено значение Отк. пан. ин. рис., нажмите кнопку, чтобы отобразить панель инструментов рядом с наконечником пера.</p> <p>Если для параметра Дейст. кн. пера установлено значение Очистить экран, нажмите кнопку, чтобы удалить все содержимое, нарисованное на проецируемом экране.</p> <p>☛ Расширен. > Easy Interactive Function > Общие сведения > Дополнительно > Дейст. кн. пера</p> <p>Нажмите на кнопку, чтобы щелкнуть правой кнопкой при использовании пера в качестве мыши.</p>
4 Отверстие для крепления ремешка	Позволяет закрепить приобретаемый отдельно ремешок.
5 Крышка батарейного отсека	Откройте эту крышку при замене батарейки.

» **Дополнительная информация**

- "Замена наконечника интерактивного пера" [стр.235](#)

Детали проектора – лоток для перьев

Лоток для перьев поставляется только с моделями EB-710Ui.

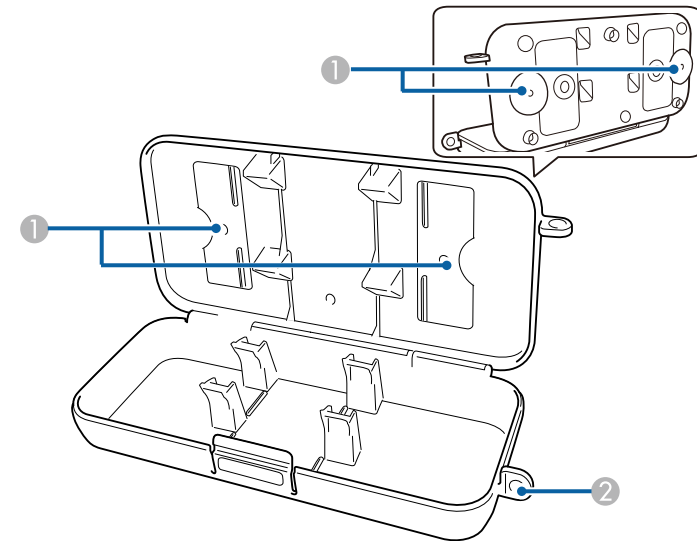

Название	Функция
1 Точки крепления	Прикрепляйте лоток для перьев к белой доске или к стене.
2 Проушина для замка Security Lock	Здесь через эту проушину продевается дужка приобретаемого отдельно замка.



Настоятельно рекомендуется, чтобы лоток для перьев был закреплен при помощи двух приобретаемых отдельно болтов M5.

Детали проектора – сенсорный блок

Сенсорный блок поставляется только с моделями EB-710Ui.

Переднее

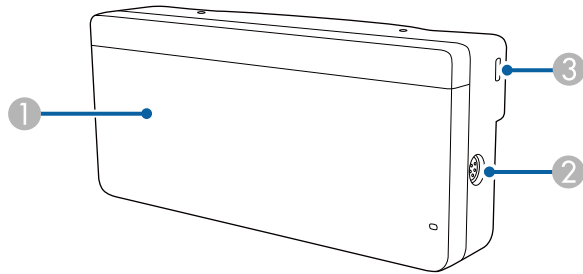

Если крышка дисков не присоединена

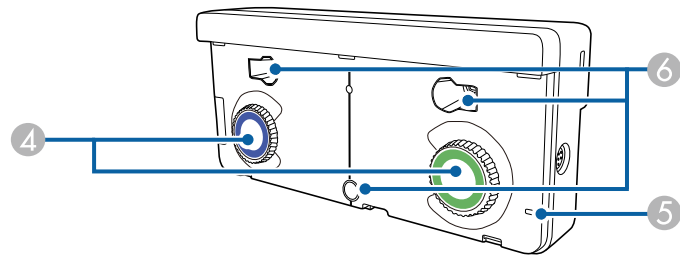

Название	Функция
1 Крышка дисков	Снимите, чтобы открыть диски настройки.
2 Порт TCH	Служит для подключения проектора к сенсорному блоку соединительным кабелем.
3 Гнездо защиты	Гнездо защиты поддерживается системой Microsaver Security System производства компании Kensington.
4 Диски настройки	Выполняются настройки угла.
5 Индикатор	Горит при включении сенсорного блока.
6 Отверстие под винты (для монтажа)	Отверстия под винты для закрепления сенсорного блока.

Заднее

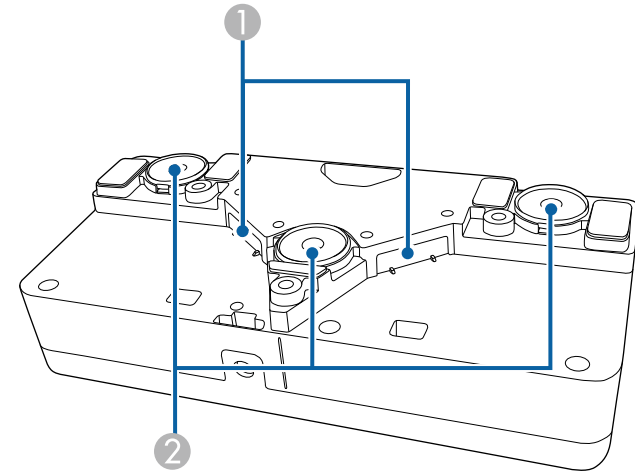

Название	Функция
1 Порты лазерной диффузии	Испускает лазерный луч для обнаружения положения пальцев.
2 Магниты установки	Магниты применяются для установки.

Предупреждение

Не используйте сенсорный блок вблизи медицинского оборудования, такого как кардиостимуляторы. Кроме того, при использовании сенсорного блока убедитесь в отсутствии таких приборов поблизости. Электромагнитные помехи могут привести к сбоям в работе медицинского оборудования.

Предостережение

- Не устанавливайте сенсорный блок рядом с магнитными накопителями данных, такими как магнитные карты, точные электронные устройства (компьютеры, цифровые часы или сотовые телефоны). Это может привести к повреждению данных или сбоям в работе.
- При установке сенсорного блока на магнитной поверхности соблюдайте осторожность, избегайте зажатия пальцев или других частей тела между магнитом и установочной поверхностью.

Внимание

- Подключайте сенсорный блок только к устройствам EB-710Ui. Подключение к другим устройствам может вызвать их повреждение, а лазерный луч может стать источником повышенной опасности.
- Разрешается использовать только соединительный кабель из комплекта поставки сенсорного блока. Работа блока с другим кабелем невозможна.
- При утилизации сенсорного блока не разбирайте его, выполните эту операцию в соответствии с местными и государственными нормами и законодательством.



Способы настройки угла и установки сенсорного блока содержатся в *Руководство по установке*.

Настройка проектора

Ниже приводятся инструкции по настройке проектора.

» **Дополнительная информация**

- "Размещение проектора" [стр.27](#)
- "Соединения проектора" [стр.31](#)
- "Установка батареек в пульт дистанционного управления" [стр.43](#)
- "Установка батареек в интерактивное перо" [стр.44](#)
- "Работа с пультом дистанционного управления" [стр.45](#)

Проектор можно установить на стене или на столе для проецирования изображений.

Для подвешивания проектора к потолку, монтирования на стену или для вертикальной установки на столе потребуются кронштейны (заказываются отдельно).

При выборе местоположения проектора обратите внимание на следующие моменты:

- Проектор должен устанавливаться на прочной и ровной поверхности или крепиться с помощью подходящего кронштейна.
- Оставьте вокруг проектора и под ним достаточно места для вентиляции и не располагайте его на чем-либо или рядом с чем-либо, что может закрыть вентиляционные отверстия.
- Проектор должен располагаться параллельно экрану.



Если это невозможно, исправьте трапециевидные искажения с помощью элементов управления проектора.

Предупреждение

- При подвешивании проектора на стене или потолке необходимо использовать специальный метод установки. Если установить проектор неправильно, он может упасть, что может привести к его повреждению или травмам людей.
- Не используйте клей в точках крепления настенного или потолочного кронштейна, чтобы избежать ослабления затяжки винтов, а также смазочные материалы, масла или похожие вещества на проекторе; корпус проектора может треснуть, что приведет к его падению. Это может привести к серьезному травмированию человека, находящегося под креплением, а также к повреждению проектора.
- Не закрывайте входные и выходные вентиляционные отверстия проектора. В противном случае повысится температура внутри устройства и может произойти возгорание.
- Не устанавливайте проектор на неустойчивую поверхность или на место, которое не выдержит вес проектора. Иначе он может упасть или опрокинуться, что может привести к несчастному случаю или травме.
- При его установке на высоте, примите меры против падения путем применения проводов для обеспечения безопасности в чрезвычайных ситуациях, например при землетрясении, и предотвращения несчастных случаев. При неправильной установке возможно падение проектора, приводящее к несчастным случаям и травмам.

Внимание

- Если проектор используется на высоте более 1500 м над уровнем моря, установите для параметра **Высотный режим** значение **Вкл.** в меню проектора **Расширен.**, чтобы обеспечить правильный температурный режим внутри проектора.
 **Расширен. > Управление > Высотный режим**
- Не рекомендуется устанавливать проектор в местах, подверженных воздействию высокой влажности и запыленности, а также дыма от источников огня или сигаретного дыма.

» Дополнительная информация

- "Настройка проектора и варианты установки" [стр.28](#)
- "Настройки при использовании функций Interactive Features" [стр.29](#)
- "Дополнительные принадлежности и запасные части" [стр.257](#)
- "Настройка проектора - Меню Расширен" [стр.200](#)

Настройка проектора и варианты установки

Настроить и установить проектор можно следующим образом:
Спереди/Сзади

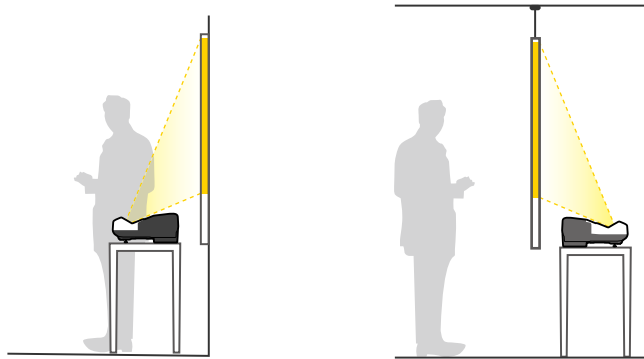

Закрепите опоры (при наличии в комплекте), когда используете проектор, устанавливаемый на поверхность, например, на стол.

Передне/потол., Задне/потол.

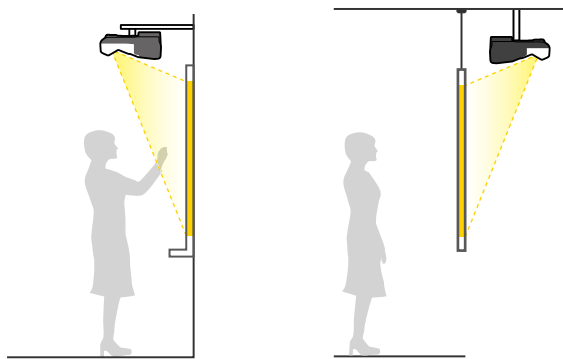

Передне/потол., Задне/потол. (вертикально)

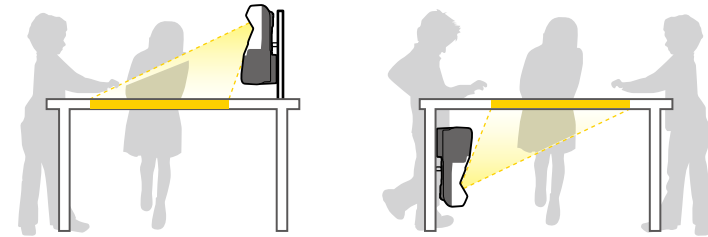

Проверьте, что выбран параметр **Проецирование** в меню **Расширен.** проектора в зависимости от используемого способа установки.



- По умолчанию для параметра **Проецирование** установлено значение **Передне/потол.**
- Вы можете изменить параметр **Проецирование**, как изложено ниже, путем нажатия кнопки [A/V Mute] на пульте дистанционного управления на время приблизительно равное пяти секундам.
 - Переключение **Переднее** в/с **Передне/потол.**
 - Переключение **Заднее** в/с **Задне/потол.**

» Дополнительная информация

- "Меры предосторожности при выполнении установки" [стр.28](#)
- "Режимы проецирования" [стр.54](#)

Меры предосторожности при выполнении установки

Проектор можно установить или повесить к потолку под любым горизонтальным или вертикальным углом. При установке проектора под углом следует соблюдать перечисленные ниже меры предосторожности (EB-700U).

Внимание

- Установка проектора под углом должна производиться квалифицированными специалистами с использованием монтажных приспособлений, предназначенных для данного проектора.
- Соблюдайте правила установки проектора, чтобы избежать его падения.
- С помощью винтов М4 (длиной до 12 мм) закрепите проектор на потолочном креплении в четырех точках крепления кронштейнов подвески.

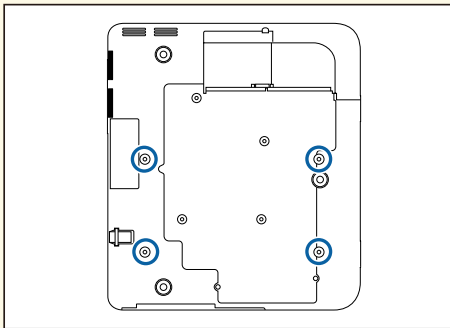

- Устанавливая проектор в положении на боку, не забудьте оставить указанное ниже пространство вокруг него.

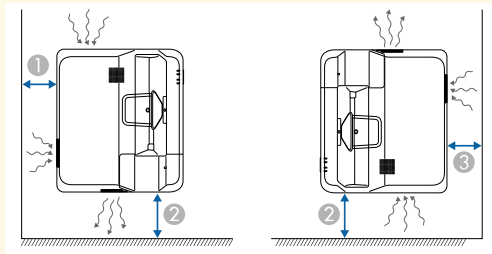

- ① 50 mm
- ② 150 mm
- ③ 50 mm

Настройки при использовании функций Interactive Features

Используя интерактивные функции, проецируйте изображение из положения перед экраном (EB-710Ui).

Установите для параметра **Проецирование** значение **Передне/потол.** или **Переднее**.

Внимание

Функции interactive features работают на основе оптической связи в инфракрасном диапазоне. При установке проектора обратите внимание на следующие моменты.

- Не устанавливайте проектор под наклоном более 3° . Интерактивные функции могут работать некорректно.
- Убедитесь в том, что на приемник интерактивного пера, проецируемый экран, сам проектор или на его заднюю часть не попадает яркий или солнечный свет.
- Не устанавливайте проектор под прямыми солнечными лучами, проходящими через окно. Это приводит к сбоям в работе функций interactive features.
- Устанавливайте проектор так, чтобы приемник интерактивного пера не располагался слишком близко к лампам дневного света. Функции interactive features могут работать неправильно при слишком ярком внешнем освещении.
- Пыль, появившаяся в приемнике интерактивного пера, может влиять на оптическую связь в инфракрасном диапазоне и ухудшать работу функций interactive features. При загрязнении приемника очистите его.
- Не наносите краску или любые наклейки на крышку приемника интерактивного пера.
- Не используйте инфракрасные пульты управления или микрофоны в одной комнате с проектором. Могут возникнуть сбои в работе интерактивного пера.
- Не пользуйтесь устройствами, которые создают сильный шум, например, поворотные устройства или трансформаторы рядом с проектором. Это может привести к неправильной работе функций interactive features.



- Рекомендуется использовать гладкий экран без неровностей. Они могут вызвать искажение изображения.
- Кроме того, искажения проецируемого изображения могут возникнуть из-за материала экрана и способа установки проектора.
- При использовании функций interactive features выполняйте монтаж так, чтобы проецируемый экран имел прямоугольную форму без перекосов.
- Во время применения функций interactive features в одной комнате с несколькими проекторами интерактивное перо может работать нестабильно. В этой ситуации подключите комплект кабеля дистанционного управления к проекторам, установите для параметра **Синхр. проекторов** значение **Проводное** в меню **Расширен.**
☛ **Расширен.** > **Easy Interactive Function** > **Общие сведения** > **Дополнительно** > **Синхр. проекторов**

» Дополнительная информация

- "Настройки при использовании сенсорного блока" [стр.30](#)

Настройки при использовании сенсорного блока

При использовании сенсорного блока установите проектор одним из следующих способов. Следует использовать только один из этих способов.

- Закрепление проектора на стене или потолке и проецирование изображений из положения перед экраном (требуется монтажная пластина или комплект для потолочного монтажа).
- Вертикальная установка на столе и проецирование из положения перед столом (требуется комплект interactive table mount).

» Дополнительная информация

- "Дополнительные принадлежности и запасные части" [стр.257](#)

Проектор можно подключать к разнообразным компьютерам, источникам видео- и аудиосигнала, чтобы воспроизвести презентации, фильмы или другие изображения со звуком или без него.

Внимание

Проверьте форму и ориентацию разъемов на всех кабелях, которые необходимо присоединить. Если разъем не соответствует порту, не вставляйте его с силой. Устройство или проектор могут быть повреждены или работать неправильно.



Перечень кабелей, поставляемых с проектором, см. *Руководство по быстрой установке*. Приобретите дополнительные кабели, если необходимо.

- Подключите компьютер, имеющий порт USB, стандартный порт видеовыхода (монитор) или порт HDMI.
 - Для проецирования видео присоедините устройства, такие как DVD-плееры, игровые консоли, цифровые камеры и смартфоны, к совместимым портам видеовыхода.
 - Если презентация или видео имеет звук, можно присоединить выходные аудиокабели.
 - Для слайд-шоу или презентаций без компьютера можно подключить устройства USB (напр., флеш-накопитель или камеру) или дополнительную камеру для документов Epson.
- » **Дополнительная информация**
- "Подключение к компьютеру" [стр.31](#)
 - "Соединение со смартфонами или планшетами" [стр.34](#)
 - "Соединение с источниками видеосигнала" [стр.35](#)
 - "Соединение с внешними устройствами USB" [стр.37](#)
 - "Соединение с камерой для документов" [стр.38](#)
 - "Соединение с внешними выходными устройствами" [стр.38](#)
 - "Подключение нескольких проекторов одной модели" [стр.40](#)
 - "Дополнительные принадлежности и запасные части" [стр.257](#)

Подключение к компьютеру

Ниже приводятся инструкции для подключения компьютера к проектору.

» Дополнительная информация

- "Присоединение к компьютеру для передачи видео- и аудиосигнала через VGA" [стр.31](#)
- "Присоединение к компьютеру для передачи видео- и аудиосигнала через USB" [стр.32](#)
- "Подключение к компьютеру для передачи видео- и аудиосигнала через HDMI" [стр.33](#)

Присоединение к компьютеру для передачи видео- и аудиосигнала через VGA

Подключить проектор к компьютеру можно с помощью компьютерного кабеля VGA.

Чтобы воспроизвести звук через систему динамиков проектора, подключите приобретаемый отдельно стерео аудиокабель длиной 3,5 мм с разъемом мини-гнездо.



- Для подключения компьютера, не имеющего видео порта VGA, необходимо использовать адаптер, позволяющий подключаться к видео порту VGA проектора.
- Кроме того, задайте порт для аудиовхода в меню проектора.
☛ **Расширен. > Настройки A/V > Выход аудио**
- Убедитесь, что аудиокабель имеет маркировку "No resistance" (Нет сопротивления).



1 Подключите кабель VGA к порту монитора компьютера.

2 Другой конец подключите к порту проектора Computer.

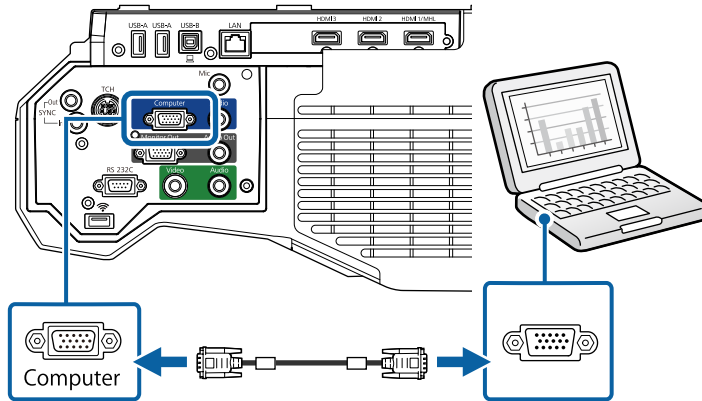

3 Затяните винты на разъеме VGA.

4 Подключите аудиокабель к гнезду наушников или аудиовыходу ноутбука или к порту динамиков или порту аудиовыхода настольного компьютера.

5 Присоедините другой конец кабеля к порту проектора Audio 1.

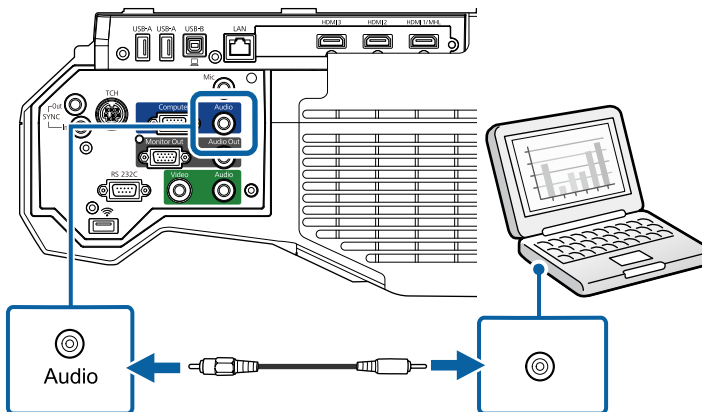

Присоединение к компьютеру для передачи видео- и аудиосигнала через USB

Если компьютер отвечает системным требованиям, можно передать на проектор видео- и аудиосигнал через порт USB компьютера. Эта функция называется USB Display. Подключите проектор к компьютеру кабелем USB.



- Соединение может работать неправильно при использовании концентратора USB. Подключайте кабель USB непосредственно к проектору.
- Чтобы воспользоваться функцией USB Display, выберите **USB Display/Easy Interactive Function** или **Беспров.мышь/USB Display** в качестве значения для параметра **USB Type B** в меню проектора **Расширен.** (EB-710Ui).

1 Присоедините кабель к порту проектора USB-B.

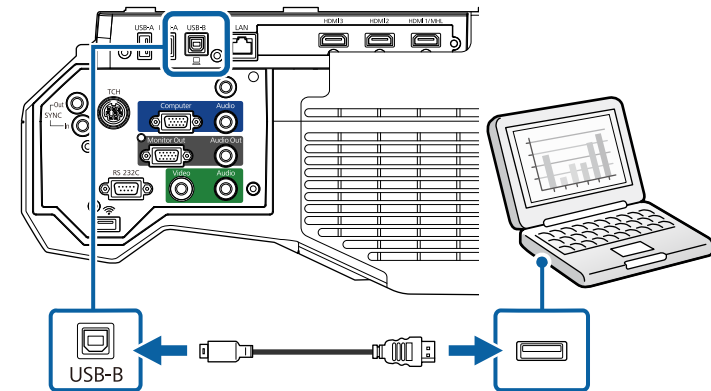

2 Другой конец соедините с любым свободным портом USB компьютера.

3 Включите проектор и компьютер.

- 4** Чтобы установить программное обеспечение Epson USB Display, выполните одно из следующих действий:



Прежде чем подключить проектор к компьютеру, необходимо установить это программное обеспечение (ПО).

- Windows: выберите **Выполнить EMP_UDSE.EXE** в диалоговом окне установки программного обеспечения Epson USB Display.
- Mac: папка настройки Epson USB Display отображается на экране. Выберите **USB Display Installer** и следуйте инструкциями на экране по установке программы Epson USB Display. Если папка USB Display **Setup** автоматически не появляется, дважды нажмите **EPSON_PJ_UD > USB Display Installer**.

- 5** Следуйте инструкциям на экране.

Пока проецируются изображения, не отсоединяйте кабель USB и не выключайте питание проектора.

Проектор проецирует изображение с вашего рабочего стола и воспроизводит звук, если в презентации он есть.



- Если проектор не показывает изображение, выполните одно из следующих действий:
 - Windows: нажмите **Все программы > EPSON Projector > Epson USB Display > Epson USB Display Ver.x.xx**.
 - Mac: дважды щелкните значок **USB Display** в папке **Application**.
- После завершения проецирования выполните одно из следующих действий:
 - Windows: Отсоедините кабель USB. Не требуется использовать функцию **Безопасное удаление устройства**.
 - Mac: выберите **Отключить** в меню пиктограммы **USB Display** на панели меню или **Dock** и отсоедините кабель USB.

» Дополнительная информация

- "Системные требования для функции USB Display" [стр.267](#)

Подключение к компьютеру для передачи видео- и аудиосигнала через HDMI

Если в компьютере имеется порт HDMI, можно подключить его к проектору с помощью приобретаемого отдельно кабеля HDMI и передавать изображение со звуком с компьютера.



Для подключения компьютера Mac, не имеющего порта HDMI, необходимо использовать адаптер, позволяющий подключаться к порту HDMI проектора. Обратитесь в компанию Apple за информацией о совместимых адаптерах. Более старые компьютеры Mac (до 2009 года) могут не поддерживать передачу аудиосигнала через порт HDMI.

- 1** Подключите кабель HDMI к выходному порту HDMI компьютера.
- 2** Присоедините другой конец кабеля к порту проектора HDMI.

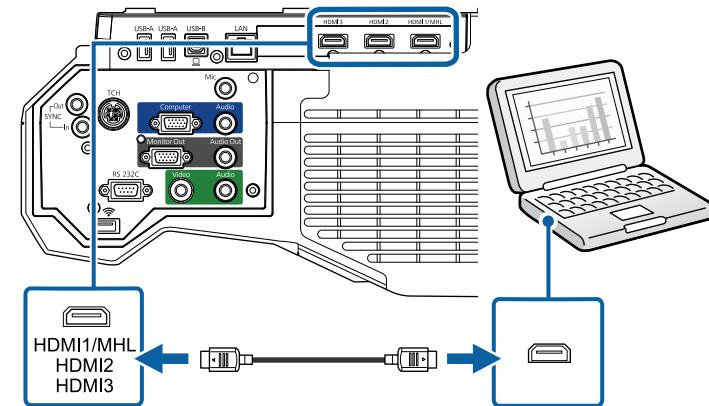



Если при прослушивании звука через HDMI-соединение имеются проблемы, подключите один конец приобретаемого отдельно 3,5 мм стерео аудиокабеля с разъемом мини-гнездо к порту Audio, а другой конец к выходному аудиопорту компьютера. Выберите аудио вход, подключенный в меню **Расширен.** проектора.

- ☛ **Расширен.** > **Настройки A/V** > **Выход аудио HDMI1**
- ☛ **Расширен.** > **Настройки A/V** > **Выход аудио HDMI2**
- ☛ **Расширен.** > **Настройки A/V** > **Выход аудио HDMI3**

» **Дополнительная информация**

- "Настройка проектора - Меню Расширен" [стр.200](#)

Соединение со смартфонами или планшетами

Проектор можно подключить к смартфонам и планшетам с помощью кабеля MHL и передавать проецируемое изображение со звуком.



- В зависимости от модели смартфона или планшета проекция может быть неправильной.
- Возможно, не получится подключить кабель MHL ко всем устройствам. Узнать, поддерживает ли ваш смартфон или планшет MHL, можно у производителя этих устройств.

1 Подключите кабель MHL к порту Micro-USB вашего устройства.

2 Другой конец кабеля подключите к порту HDMI1/MHL проектора.

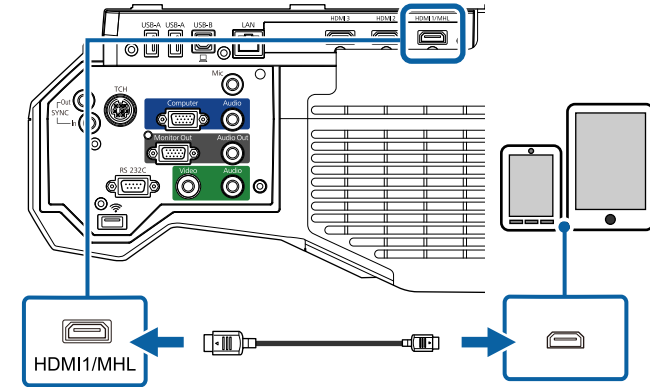

Внимание

При подключении кабеля MHL, который не поддерживает стандарты MHL, смартфон или планшет может нагреться, потечь или взорваться.

Во время проецирования изображений присоединенный смартфон или планшет будет заряжаться. При подключении с помощью адаптера MHL-HDMI зарядка смартфона или планшета может не происходить, или будет невозможно управлять проектором с помощью пульта дистанционного управления.



- Зарядка может не работать из-за большого потребления мощности, например, при воспроизведении видеороликов.
- Зарядка не работает, если проектор находится в режиме ожидания или батарея в смартфоне или планшете почти разрядилась.



Если изображения проецируются неправильно, отсоедините и снова присоедините кабель MHL.

Соединение с источниками видеосигнала

Ниже приводятся инструкции для подключения к проектору видеоустройств.



- Если порт на присоединяемом устройстве имеет нестандартную форму, для подключения к проектору воспользуйтесь кабелем из комплекта поставки устройства или дополнительным кабелем.
- Кабели отличаются в зависимости от выходного сигнала подключенного видеоборудования.
- Некоторые типы видеоборудования могут выводить разные типы сигналов. Ознакомьтесь с руководством пользователя, поставляемым в комплекте с видеоборудованием, чтобы узнать тип сигналов на выходе.
- Если звук не выводится ненадлежащим образом, проверьте установки **Устройс. аудиовых.**
 🖱️ **Настройки > Связь HDMI > Устройс. аудиовых.**

» Дополнительная информация

- "Соединение с источником видеосигнала через порт HDMI" [стр.35](#)
- "Соединение с источником компонентного видеосигнала через VGA" [стр.35](#)
- "Соединение с источником композитного видеосигнала" [стр.36](#)

Соединение с источником видеосигнала через порт HDMI

Если в источнике видеосигнала имеется порт HDMI, чтобы передать проецируемое изображение со звуком, сигнал на проектор подается с помощью кабеля HDMI.

Внимание

Не включайте источник видеосигнала до подключения его к проектору. В противном случае проектор может быть поврежден.

- 1** Подключите кабель HDMI к выходному порту HDMI источника видеосигнала.

- 2** Присоедините другой конец кабеля к порту проектора HDMI.

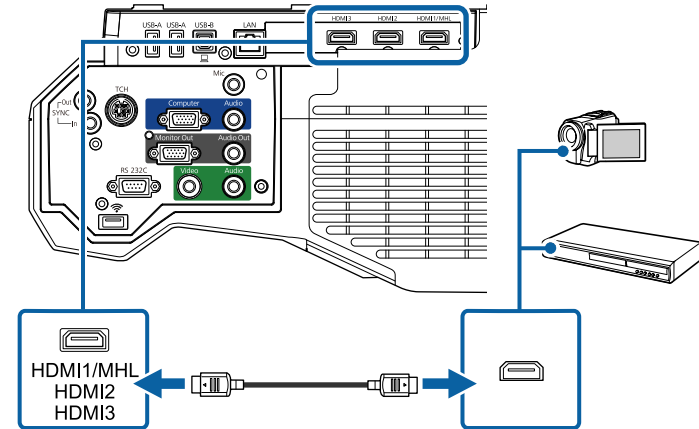

Если при прослушивании звука через HDMI-соединение имеются проблемы, подключите один конец приобретаемого отдельно 3,5 мм стерео аудиокабеля с разъемом мини-гнездо к порту Audio, а другой конец к выходному аудиопорту источника видеосигнала. Выберите аудио вход, подключенный в меню **Расширен.** проектора.

- 🖱️ **Расширен. > Настройки A/V > Выход аудио HDMI1**
- 🖱️ **Расширен. > Настройки A/V > Выход аудио HDMI2**
- 🖱️ **Расширен. > Настройки A/V > Выход аудио HDMI3**

» Дополнительная информация

- "Настройка проектора - Меню Расширен" [стр.200](#)

Соединение с источником компонентного видеосигнала через VGA

Если источник видеосигнала имеет порты компонентного видеосигнала, проектор подключается к нему с помощью кабеля «компонентный видеосигнал-VGA». В зависимости от портов компонентного видеосигнала, возможно, понадобится вместе с кабелем компонентного видеосигнала использовать соединительный кабель.

Чтобы воспроизвести звук через систему динамиков проектора, подключите стерео аудиокабель мини-гнездо.



- Кроме того, задайте порт для аудио входа в меню **Расширен.** проектора.
 ➤ **Расширен.** > **Настройки A/V** > **Выход аудио**
- Убедитесь, что аудиокабель имеет маркировку "No resistance" (Нет сопротивления).

1 Присоедините соединители компонентного видеосигнала к выходам компонентного видеосигнала с цветной маркировкой источника видеосигнала.



Как правило, маркировка портов следующая Y, Pb, Pr или Y, Cb, Cr. При использовании адаптера присоедините кабель компонентного видеосигнала к этим разъемам.

2 Присоедините разъем VGA к порту проектора Computer.

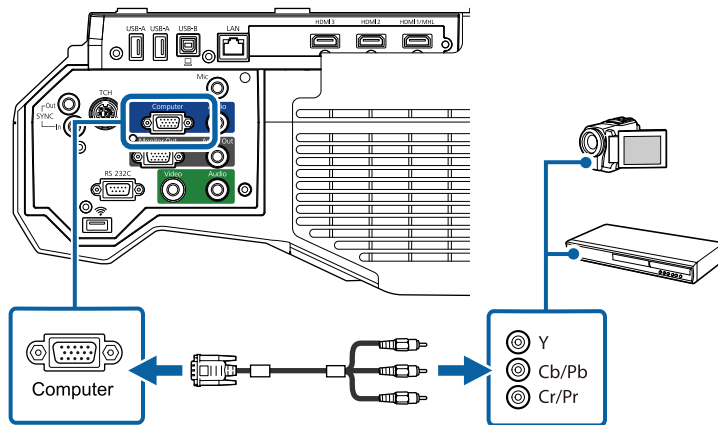

3 Затяните винты на разъеме VGA.

4 Подключите аудиокабель к портам аудиовыхода источника видеосигнала.

5 Присоедините другой конец кабеля к порту проектора Audio 1.

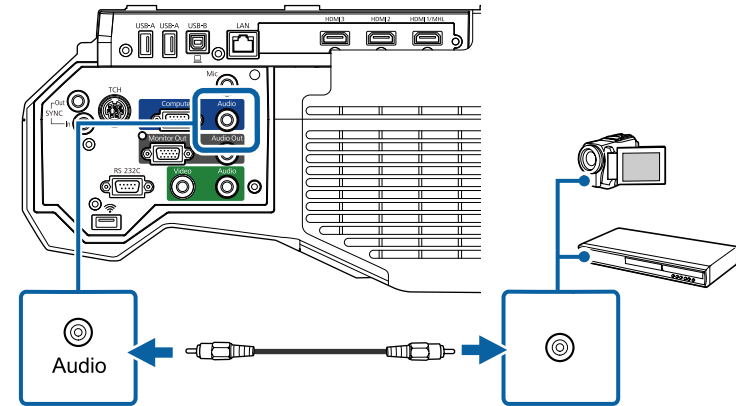

Если цвета изображения показаны неправильно, измените параметр **Входной сигнал** в меню проектора **Сигнал**.

➤ **Сигнал** > **Дополнительно** > **Входной сигнал**

» **Дополнительная информация**

- "Настройки входного сигнала - Меню Сигнал" [стр.195](#)

Соединение с источником композитного видеосигнала

Если источник видеосигнала имеет порт композитного видеосигнала, можно присоединить его к проектору с помощью видеокабеля RCA или кабеля A/V.

Чтобы воспроизвести звук через систему динамиков проектора, подключите стерео аудиокабель мини-гнездо.



Убедитесь, что аудиокабель имеет маркировку "No resistance" (Нет сопротивления).

- 1** Подключите кабель с желтым разъемом к желтому выходному видеопорту источника видеосигнала.
- 2** Присоедините другой конец кабеля к порту проектора Video.

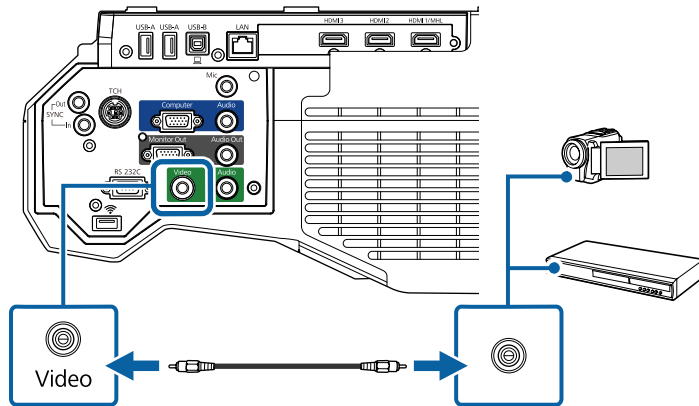

- 3** Подключите аудиокабель к портам аудиовыхода источника видеосигнала.
- 4** Присоедините другой конец кабеля к порту проектора Audio 2.

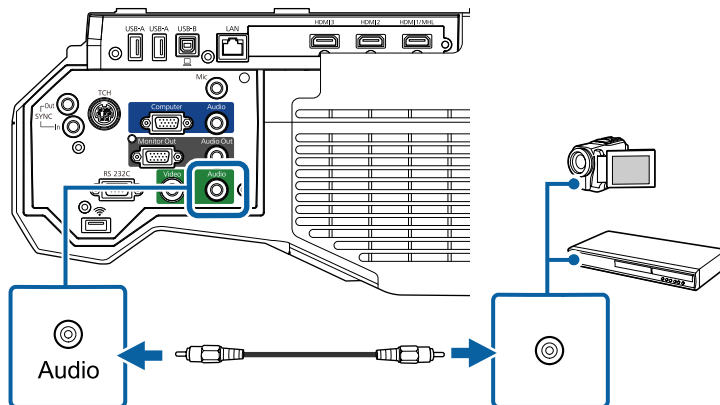

Соединение с внешними устройствами USB

Ниже приводятся инструкции для подключения к проектору устройств USB.

» Дополнительная информация

- "Проецирование с устройства USB" [стр.37](#)
- "Подключение к устройству USB" [стр.38](#)
- "Отсоединение устройства USB" [стр.38](#)

Проецирование с устройства USB

Можно проецировать изображения и другое содержимое без использования компьютера или устройства видеосигнала, присоединив к проектору следующие устройства:

- Флеш-накопитель USB
- Цифровая камера или смартфон
- Жесткий диск USB
- Запоминающее устройство для мультимедиа



- Цифровые камеры или смартфоны должны быть устройствами с подключением по USB, а не TWAIN-совместимыми устройствами, и должны соответствовать классу массовой памяти USB.
- Жесткие диски USB должны соответствовать следующим требованиям:
 - Соответствие классу массовой памяти USB (поддерживаются не все устройства с любым классом массовой памяти USB)
 - Отформатировано в FAT16/32
 - Питание от собственного источника питания перем. тока (жесткие диски с питанием от шины не рекомендуются)
 - Нежелательно использовать жесткие диски с несколькими разделами

Файлы изображений с устройства USB можно проецировать в режиме слайд-шоу.

» Дополнительная информация

- "Проецирование презентации PC Free" [стр.126](#)

Подключение к устройству USB

Можно присоединить устройство USB к порту проектора USB-A и использовать его для проецирования изображений и другого содержимого.

- 1** Если устройство USB идет с сетевым адаптером, вставьте устройство в розетку.
- 2** Присоедините кабель USB или флеш-накопитель USB к порту проектора USB-A, как показано ниже.

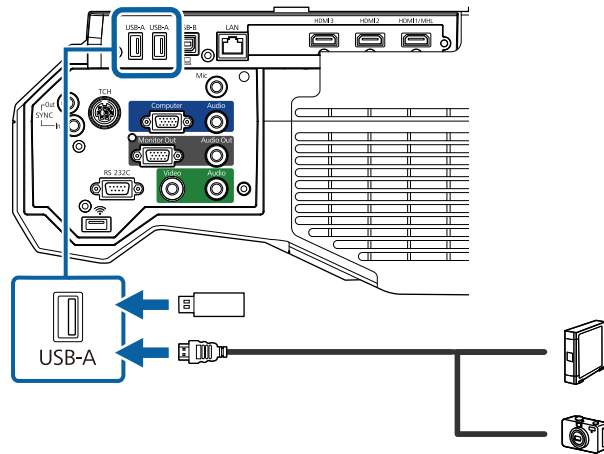

Внимание

- Используйте кабель USB из комплекта поставки или предназначенный для использования с устройством.
- Не присоединяйте концентратор USB или кабель USB длиной более 3 метров. В этом случае устройство может работать неправильно.



Выберите **USB1** в качестве источника изображения, если устройство USB подключено к одному из портов USB-A.

- 3** Присоедините другой конец кабеля к своему устройству, если необходимо.

Отсоединение устройства USB

После завершения презентации с помощью присоединенного устройства USB отсоедините устройство от проектора.

- 1** Выключите и отсоедините устройство, если необходимо.
- 2** Отсоедините устройство USB от проектора.

Соединение с камерой для документов

К проектору можно подключить камеру для документов, чтобы проецировать изображения, полученные камерой.

Способ соединения зависит от модели камеры для документов Epson. Детальную информацию см. в руководстве к камере для документов.



- Выберите **USB2** в качестве источника изображения, если камера для документов USB подключается к одному из портов USB-A.
- Одновременно невозможно подключить несколько камер для документов USB.

Соединение с внешними выходными устройствами

Ниже приводятся инструкции для подключения к проектору внешних устройств.

» Дополнительная информация

- "Подключение к монитору VGA" [стр.39](#)
- "Подключение к внешним динамикам" [стр.39](#)
- "Подключение микрофона" [стр.40](#)

Подключение к монитору VGA

Если проектор подключен к компьютеру с помощью порта Computer, к проектору можно подключить внешний монитор. Это позволит показывать презентацию на внешнем мониторе даже в том случае, когда проецируемое изображение не показывается.



- Для вывода изображений на внешний монитор при отключении проектора выберите **Всегда** в качестве параметра **Выход A/V** в меню проектора **Расширен.**
 ⚙ **Расширен.** > **Настройки A/V** > **Выход A/V**
- Рисунки, созданные на экране с помощью интерактивных функций, не отображаются на внешнем мониторе. Чтобы их отобразить, воспользуйтесь Easy Interactive Tools (входит в комплект поставки) (EB-710Ui).
- Мониторы с частотой обновления экрана ниже 60 Гц могут не отображать изображение правильно.

- 1 Убедитесь, что компьютер подключен к порту Computer проектора.



- На внешний монитор могут выводиться только аналоговые сигналы RGB с порта Computer. Вывод сигналов с других портов или компонентных видеосигналов невозможен.

- 2 Подключите кабель внешнего монитора к порту Monitor Out проектора.

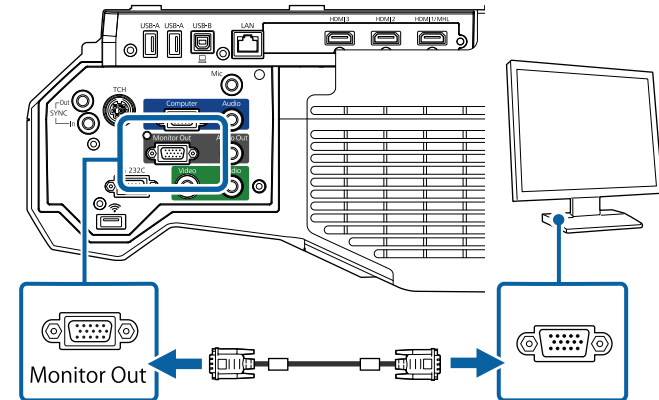

Подключение к внешним динамикам

Чтобы улучшить качество звука на презентации, подключите проектор к внешним динамикам с собственным источником питания. Громкостью можно управлять с пульта дистанционного управления проектора.

Чтобы вывести звуковой сигнал с внешних динамиков, выберите значение **Проектор** для параметра **Устройс. аудиовых.** в меню проектора **Настройки**. Если система audio/video не подключена к проектору, звук выводится с внешних динамиков, даже если параметр **Устройс. аудиовых.** установлен в значение **Система AV**.

- ⚙ **Настройки** > **Связь HDMI** > **Устройс. аудиовых.**



- Для вывода звука через внешние динамики при отключении проектора выберите **Всегда** в качестве параметра **Выход A/V** в меню проектора **Расширен.**
 ⚙ **Расширен.** > **Настройки A/V** > **Выход A/V**
- Кроме того, проектор можно подключить к усилителю с динамиками.
- При подключении внешних динамиков внутренние динамики проектора отключаются.

- 1** Убедитесь, что источник видеосигнала с компьютера или с видеоустройства подключается к проектору с помощью кабелей аудио и видео, если необходимо.
- 2** Найдите подходящий кабель для подключения к внешним динамикам, такой как кабель стереосигнала мини-гнездо-однополюсное гнездо, или другой тип кабеля или переходника.
- 3** Подключите один конец кабеля к внешним динамикам, если необходимо.
- 4** Подключите конец кабеля стереосигнала с мини-гнездом к порту Audio Out проектора.

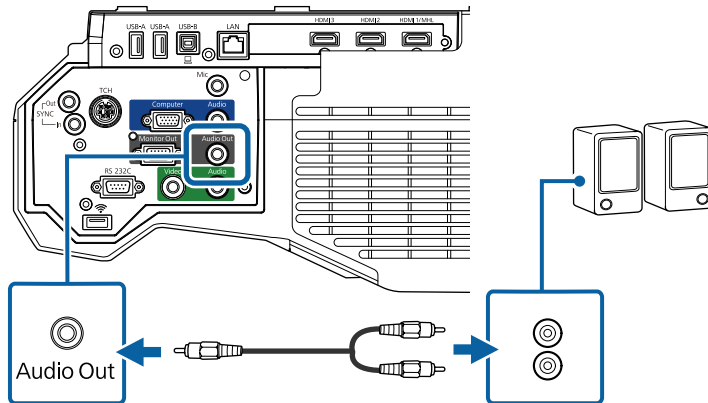

Подключение микрофона

К порту Mic проектора можно подключить микрофон для звукового сопровождения презентаций (EB-710Ui).

Для вывода звука с микрофона при отключении проектора выберите **Всегда** в качестве параметра **Выход A/V** в меню проектора **Расширен.**

☛ **Расширен.** > **Настройки A/V** > **Выход A/V**



- Съемный источник питания не поддерживается.
- Отрегулируйте **Вх. громк. микр.**, если поступающий с микрофона звук слабый или, наоборот, слишком мощный, что приводит к треску.
- ☛ **Настройки** > **Вх. громк. микр.**

- 1** Подключите кабель к порту проектора Mic.

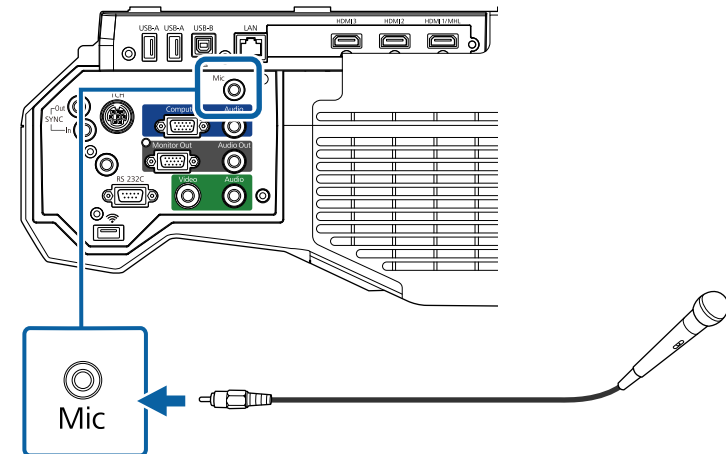



- 2** Включите микрофон, если необходимо.

Подключение нескольких проекторов одной модели

Если используются интерактивные функции нескольких проекторов одной модели в одном помещении, проекторы необходимо синхронизировать. Для этого подключите приобретаемый отдельно комплект кабеля дистанционного управления к порту SYNC каждого проектора (EB-710Ui).

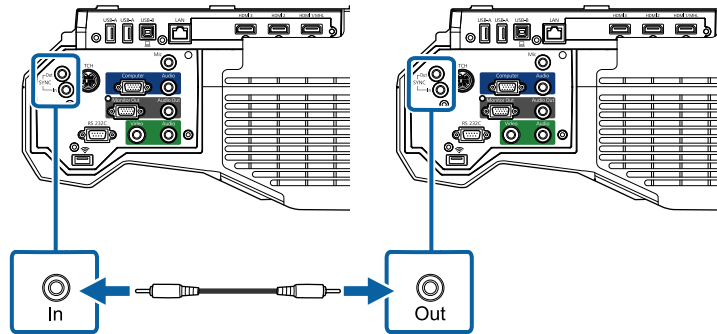
- 1** Подключите один конец кабеля к порту SYNC IN одного проектора, а другой – к порту SYNC OUT другого проектора.



 При подключении более трех проекторов подключите их последовательно, как показано на рисунке.

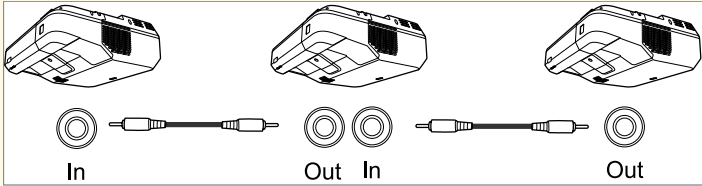

The diagram illustrates a daisy-chain connection for three projectors. The first projector's SYNC OUT port is connected to the SYNC IN port of the second projector, which is then connected to the SYNC IN port of the third projector. Labels 'In' and 'Out' are placed under the respective ports.

- 2** Нажмите кнопку [Menu] на пульте дистанционного управления или на панели управления.

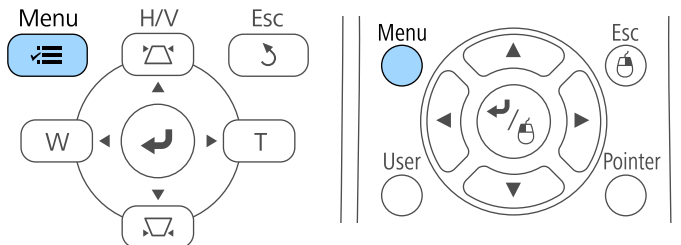

- 3** Выберите меню **Расширен.** и нажмите кнопку [Enter].



- 4** Выберите параметр **Easy Interactive Function** и нажмите кнопку [Enter].



- 5** В разделе **Общие сведения** выберите **Дополнительно** и нажмите [Enter].

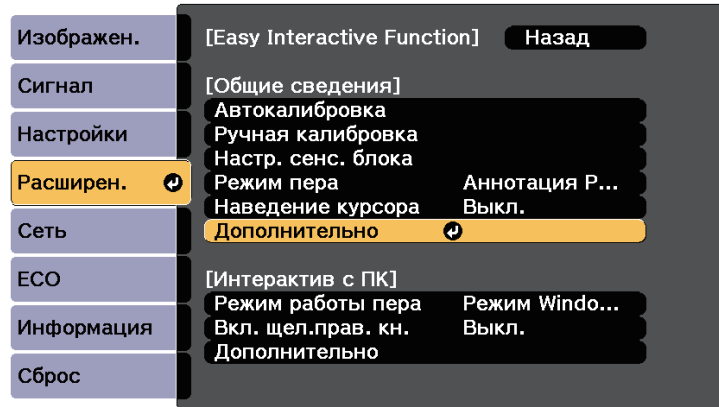

- Если проектор используется в одном помещении с другим проектором, не поддерживающим кабельное соединение, установите для параметра **Реж.провод.синх.** значение **Режим 2** в меню **Расширен.**
☛ Расширен. > Easy Interactive Function > Общие сведения > Дополнительно > Реж.провод.синх.
- Если у вас отсутствует комплект кабеля дистанционного управления, измените значение параметра **Расст.между проект.** в меню **Расширен.**
☛ Расширен. > Easy Interactive Function > Общие сведения > Дополнительно > Расст.между проект.

- 6** Выберите параметр **Синхр. проекторов** и нажмите кнопку [Enter].

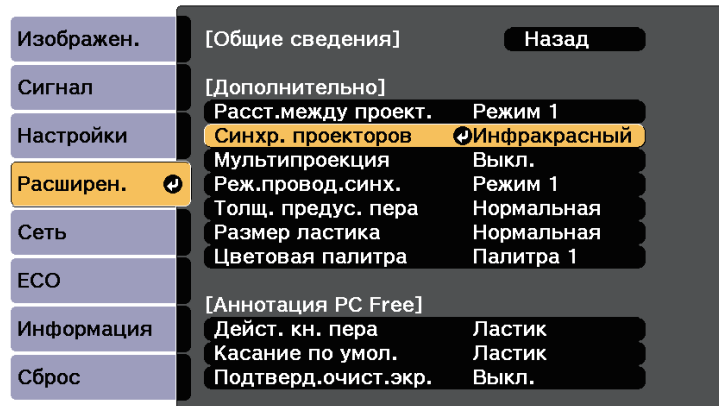

- 7** Выберите параметр **Проводное** и нажмите кнопку [Enter].

- 8** Для выхода из меню нажмите кнопку [Menu] или [Esc].

В пульте дистанционного управления используются две батарейки AA, поставляемые с проектором.

Внимание

Перед выполнением манипуляций с батарейками обязательно ознакомьтесь с правилами техники безопасности.

- 1 Откройте крышку батарейного отсека, как показано.

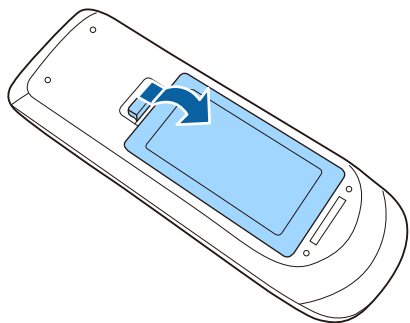

- 2 Установите батарейки, соблюдая полярность + и -, как показано на рисунке.

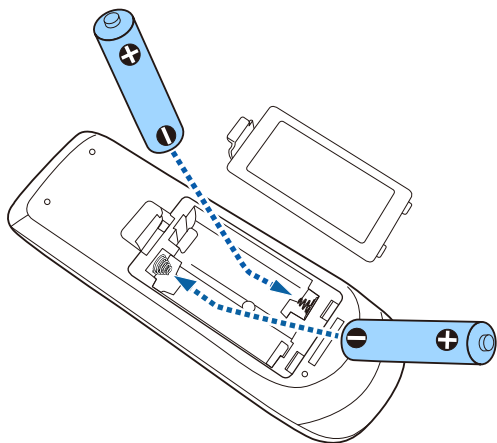

⚠ Предупреждение

Проверьте расположение меток (+) и (-) внутри держателя для батареек, чтобы убедиться, что они вставляются правильно. При неправильном использовании батареек возможен взрыв или утечка, что может стать причиной пожара, травмы или повреждения устройства.

- 3 Установите на свое место крышку батарейного отсека, нажав ее вниз до щелчка.

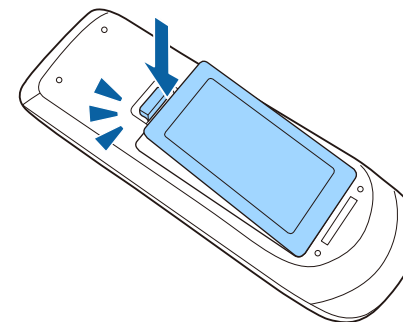

В каждое перо устанавливается батарейка типоразмера AA (EB-710Ui).

Внимание

Перед выполнением манипуляций с батарейкой обязательно ознакомьтесь с *правилами техники безопасности*.

- 1** Откройте крышку батарейного отсека, как показано.

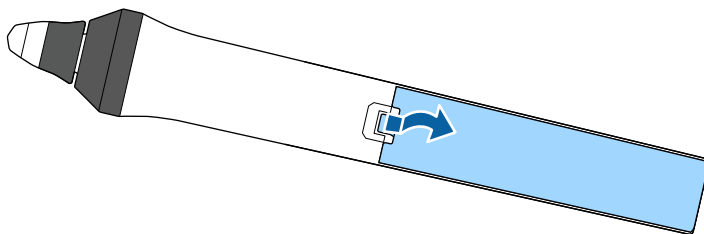

- 2** Установите батарейку, соблюдая полярность + и -, как показано на рисунке.

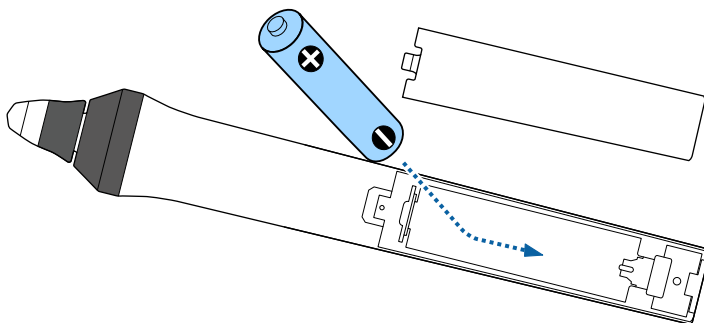

⚠ Предупреждение

Проверьте расположение меток (+) и (-) внутри держателя для батарейки, чтобы убедиться, что она вставляется правильно. При неправильном использовании батарейки возможен взрыв или утечка, что может стать причиной пожара, травмы или повреждения устройства.

- 3** Установите на свое место крышку батарейного отсека, нажав ее вниз до щелчка.

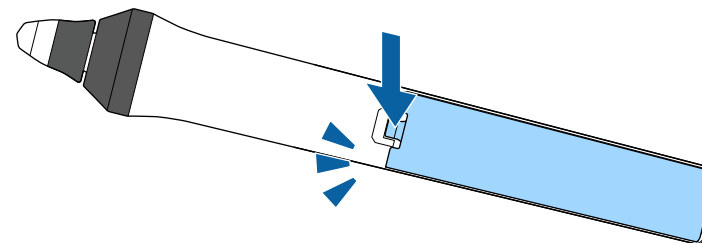

Пульт дистанционного управления позволяет управлять проектором почти из любого места в помещении.

Убедитесь, что пульт дистанционного управления направляется на приемники проектора под углами, показанными ниже.

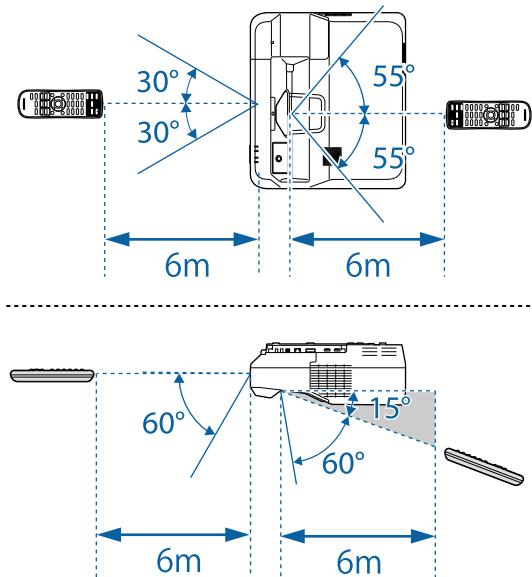

Не пользуйтесь пультом дистанционного управления при наличии яркого флуоресцентного света или прямых солнечных лучей. В этом случае проектор может не отвечать на команды. Если пульт дистанционного управления не будет использоваться в течение длительного времени, батарейки необходимо вытащить.

Использование основных функций проектора

Для использования основных функций проектора следуйте инструкциям из этих разделов.

» **Дополнительная информация**

- "Включение проектора" [стр.47](#)
- "Выключение проектора" [стр.50](#)
- "Настройка даты и времени" [стр.51](#)
- "Выбор языка для меню проектора" [стр.53](#)
- "Режимы проецирования" [стр.54](#)
- "Фокусировка изображения" [стр.56](#)
- "Настройка высоты изображения" [стр.59](#)
- "Форма изображения" [стр.60](#)
- "Изменение размера изображения с помощью кнопок" [стр.67](#)
- "Регулировка положения изображения" [стр.68](#)
- "Выбор источника изображения" [стр.69](#)
- "Формат изображения" [стр.71](#)
- "Цветовой режим" [стр.73](#)
- "Настройка цвета изображения" [стр.75](#)
- "Регулировка яркости" [стр.78](#)
- "Управление громкостью с помощью кнопок громкости" [стр.81](#)

После включения проектора включите компьютер или видеооборудование, которое нужно использовать.

- 1** Присоедините кабель питания к входу для подачи питания, а вилку кабеля к электрической розетке.

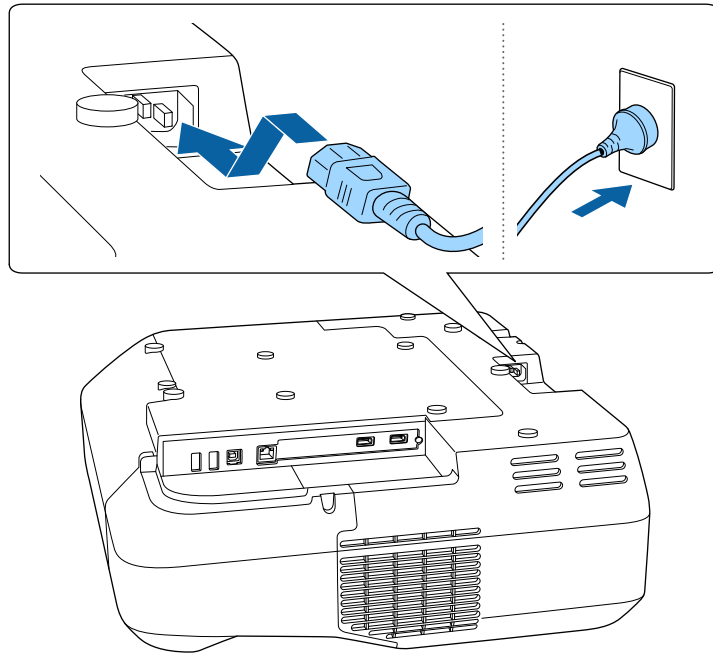

Индикатор питания проектора загорается синим. Это свидетельствует о том, что на проектор поступает питание, но он еще не включен (находится в режиме ожидания).

- 2** Чтобы включить проектор, нажмите кнопку питания на панели управления или пульте дистанционного управления.

Проектор издает звуковой сигнал и индикатор состояния мигает синим, что указывает на прогревание проектора. Как только проектор прогрелся, индикатор состояния перестает мигать и горит синим.



- Если параметр **Быстрый запуск** включен в меню проектора **Расширен.**, в следующий раз проектор будет готов к работе через несколько секунд после нажатия кнопки питания.
- ☛ **Расширен.** > **Управление** > **Быстрый запуск**

Если проецируемого изображения не видно, попробуйте сделать следующее:

- Включите присоединенный компьютер или видеоустройство.
- Если используется ноутбук, измените вывод на экран с компьютера.
- Вставьте DVD-диск или другой источник видеосигнала и нажмите кнопку воспроизведения (при необходимости).
- Нажмите кнопку [Source Search] на пульте дистанционного управления или на панели управления, чтобы определить источник.
- Нажмите кнопку нужного источника видеосигнала на пульте дистанционного управления.
- При открытии главного экрана выберите необходимый источник для проецирования.

Предупреждение

- Если источник света включен, никогда не смотрите в объектив проектора. Можно повредить глаза. Особенно это опасно для детей.
- При включении проектора на расстоянии с помощью пульта дистанционного управления убедитесь, что никто не смотрит в объектив.
- Во время проецирования не загромождайте свет от проектора книгой или другими объектами. Если заблокировать свет, участок, освещаемый лампой, нагревается. Это может привести к расплавлению или возгоранию материалов, а также стать причиной возникновения пожара. Кроме того, объектив также может нагреться из-за отраженного света. Это может привести к повреждению проектора. Чтобы прекратить проецирование, воспользуйтесь функцией Кнопка A/V mute или выключите проектор.



- Если параметр **Direct Power On** установлен в значение **Вкл.** в меню проектора **Расширен.**, проектор включится. Обратите внимание, что проектор также включится автоматически при восстановлении напряжения в электросети.
☛ Расширен. > Управление > Direct Power On
- Если выбран определенный порт в качестве параметра **Автовкл. питания** в меню проектора **Расширен.**, проектор включится, поскольку он обнаружит сигнал или подключение кабеля от порта.
☛ Расширен. > Управление > Автовкл. питания

» Дополнительная информация

- "Главный экран" [стр.48](#)
- "Настройка проектора - Меню Расширен" [стр.200](#)
- "Настройка проектора - Меню ECO" [стр.215](#)

Главный экран

На Главном экране можно легко выбрать источник сигнала изображения и воспользоваться полезными функциями. Чтобы открыть Главный экран, нажмите кнопку [Home] на панели управления или пульте дистанционного управления. Кроме того, на Главном экране отображается момент включения проектора и отсутствие входного сигнала.

Чтобы выбрать пункт меню, нажимайте кнопки со стрелками, а затем кнопку [Enter].

Кроме того, выбрать пункты меню можно с помощью интерактивного пера или пальца (EB-710Ui).

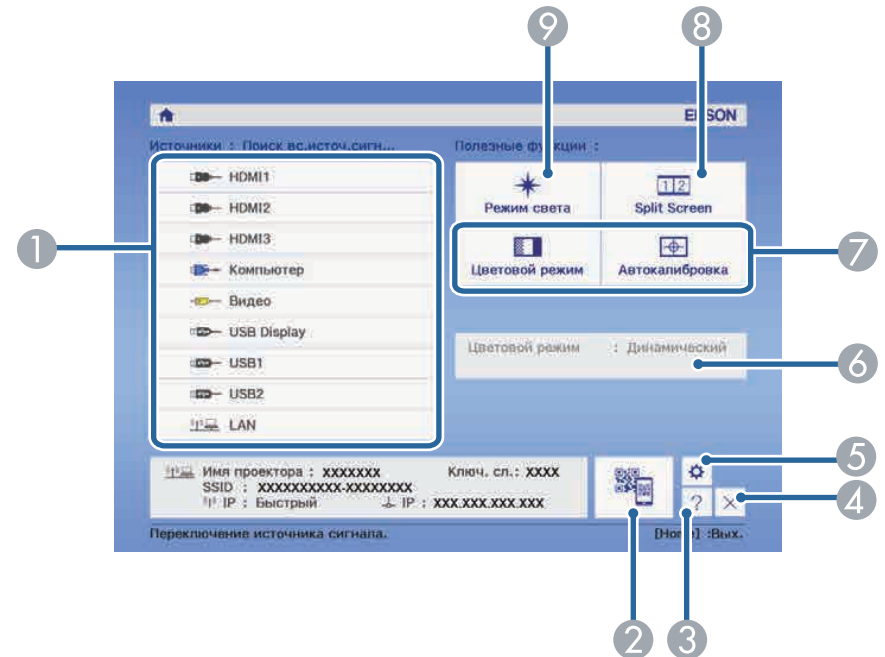

- 1 Выбор источника для проецирования.
- 2 Показ QR-кода и проецирование данных на смартфоне или планшете.
- 3 Отображение экрана справки.
- 4 Закрытие главного экрана.
- 5 Изменение параметров настройки интерактивных функций (EB-710Ui).
- 6 Отображение текущего состояния проектора при изменении параметра, например, **Энергопотребл.** на главном экране с помощью интерактивного пера или пальца (EB-710Ui).
- 7 Настройки параметров **Главный экран** в меню проектора **Расширен.**
- 8 Одновременное проецирование двух изображений из различных источников путем разделения проецируемого экрана.

- 9 Настройка яркости источника света.



Главный экран исчезает при бездействии в течение 10 минут.

► Дополнительная информация

- "Настройка проектора - Меню Расширен" [стр.200](#)
- "Использование QR-кода для подключения мобильного устройства" [стр.167](#)
- "Использование меню проектора" [стр.191](#)
- "Использование экрана справки по проектору" [стр.241](#)

По завершению работы выключите проектор.



- Если компьютер не используется, выключите его, чтобы продлить срок службы проектора. Срок службы источника света зависит от выбранного режима, окружающих условий и использования. Яркость лампы со временем уменьшается.
 - Автоматическая калибровка источника света периодически запускается при выключении проектора. Однако она не запускается автоматически в следующих ситуациях:
 - В случае непрерывной работы проектора в течение 24 часов и более
 - В случае регулярного отключения проектора путем отсоединения от штепсельной розетки.
- Установите график периодических событий **Калибр. ист. света** в меню проектора **Расширен.** (EB-700U):
☛ **Расширен.** > **Настройки графика**
- Отключить проектор можно, непосредственно нажав на выключатель, так как проектор поддерживает функцию прямого завершения работы.

- 1** Нажмите кнопку питания на панели управления или на пульте дистанционного управления.

Проектор отображает экран подтверждения отключения.

Отключить питание?

Да : Нажмите на кнопку 
Нет: Нажмите друг. кнопку

- 2** Нажмите кнопку питания снова. Чтобы оставить проектор включенным, нажмите любую другую кнопку.

Проектор подает два звуковых сигнала, выключаются источник света и индикатор состояния.

- 3** Перед транспортировкой или хранением проектора убедитесь, что индикатор питания горит синим (но не мигает), а индикатор состояния выключен, затем отсоедините кабель питания.

На проекторе можно установить дату и время.

- 1** Включите проектор.
- 2** Нажмите кнопку [Menu] на пульте дистанционного управления или на панели управления.

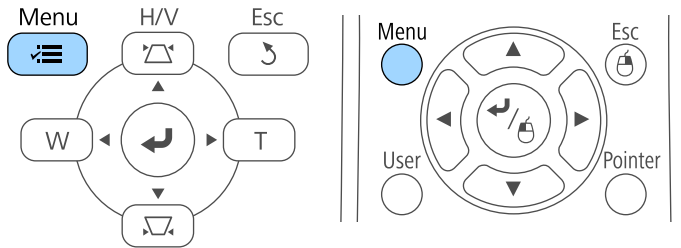

- 3** Выберите меню **Расширен.** и нажмите кнопку [Enter].
- 4** Выберите параметр **Управление** и нажмите кнопку [Enter].
- 5** Выберите параметр **Дата и время** и нажмите кнопку [Enter].

Появляется этот экран:

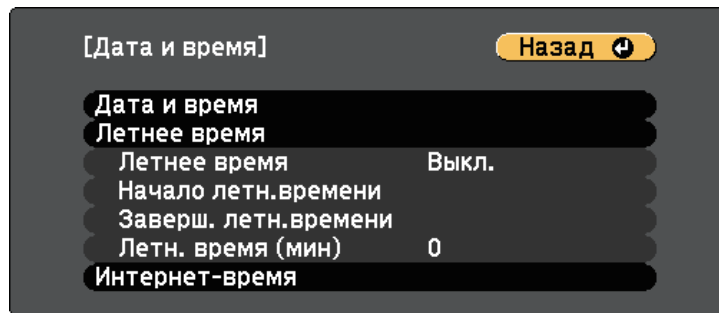

- 6** Выберите параметр **Дата и время** и нажмите кнопку [Enter].

Появляется этот экран:

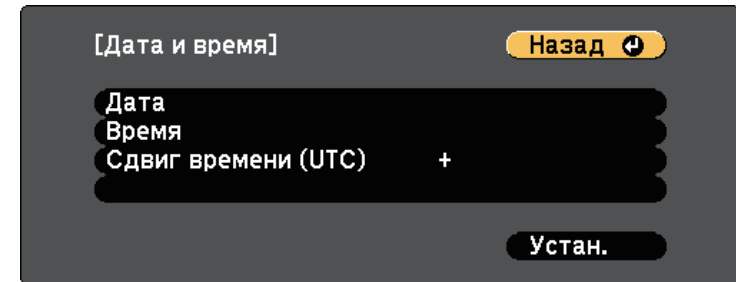

- 7** Выберите **Дата**, нажмите кнопку [Enter]. Чтобы ввести текущую дату, воспользуйтесь экранной клавиатурой.
- 8** Выберите **Время**, нажмите кнопку [Enter]. Чтобы ввести текущее время, воспользуйтесь экранной клавиатурой.
- 9** Выберите **Сдвиг времени (UTC)**, нажмите кнопку [Enter]. Установите разницу во времени по сравнению со всемирным временем.
- 10** После этого выберите **Установить** и нажмите кнопку [Enter].

- 11** Чтобы включить переход на летнее время, выберите **Летнее время** и нажмите кнопку [Enter]. Затем выполните настройку.

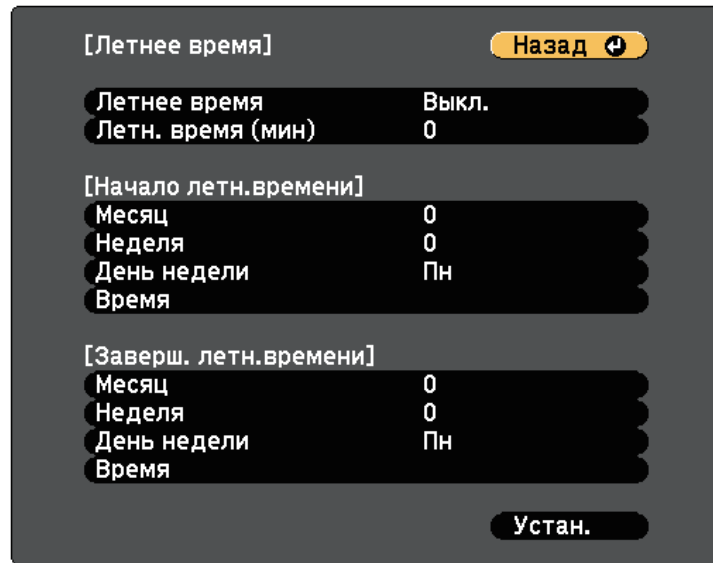

- 12** После этого выберите **Установить** и нажмите кнопку [Enter].

- 13** Чтобы автоматически получать точное время с сервера времени, выберите **Интернет-время** и нажмите кнопку [Enter]. Затем выполните настройку.

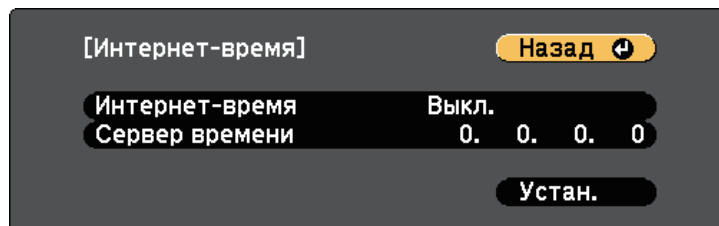

- 14** После этого выберите **Установить** и нажмите кнопку [Enter].

- 15** Для выхода из меню нажмите кнопку [Menu] или [Esc].

Если нужно видеть меню и сообщения проектора на другом языке, можно изменить параметр **Язык**.

- 1** Включите проектор.
- 2** Нажмите кнопку [Menu] на пульте дистанционного управления или на панели управления.

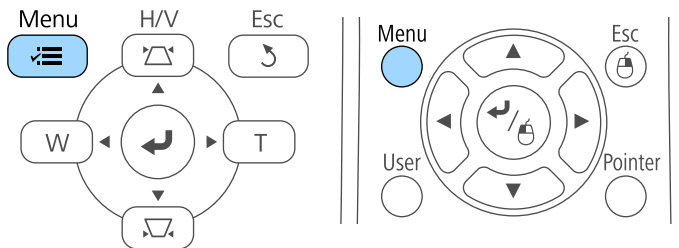

- 5** Выберите необходимый язык и нажмите кнопку [Enter].
- 6** Для выхода из меню нажмите кнопку [Menu] или [Esc].

- 3** Выберите меню **Расширен.** и нажмите кнопку [Enter].



- 4** Выберите параметр **Язык** и нажмите кнопку [Enter].

В зависимости от местоположения проектора может понадобиться изменить режим проецирования, чтобы изображение было правильным.

- Режим **Переднее** позволяет проецировать со стола перед экраном.
- Режим **Передне/потол.** (по умолчанию) переворачивает изображение «вверх ногами», чтобы проецировать сверху вниз с потолка или со стены.
- Режим **Заднее** переворачивает изображение по горизонтали, чтобы проецировать из-за полупрозрачного экрана.
- Режим **Задне/потол.** переворачивает изображение «сверху вниз» и по горизонтали, чтобы проецировать с потолка или со стены и позади полупрозрачного экрана.

» Дополнительная информация

- "Изменение режима проецирования с помощью пульта дистанционного управления" [стр.54](#)
- "Изменение режима проецирования с помощью меню" [стр.54](#)
- "Настройка проектора и варианты установки" [стр.28](#)

Изображение на короткое время исчезает и снова появляется перевернутым "вверх ногами".

- 3** Для возврата проецирования в первоначальный режим снова удержите кнопку [A/V Mute] в течение 5 секунд.

Изменение режима проецирования с помощью меню

Режим проецирования можно изменить, чтобы перевернуть изображения "вверх ногами" и/или слева направо, с помощью меню проектора.

- 1** Включите проектор и отобразите изображение.
- 2** Нажмите кнопку [Menu] на пульте дистанционного управления или на панели управления.

Изменение режима проецирования с помощью пульта дистанционного управления

Режим проецирования можно изменить, чтобы перевернуть изображение "вверх ногами".

- 1** Включите проектор и отобразите изображение.
- 2** Удерживайте кнопку [A/V Mute] на пульте дистанционного управления в течение 5 секунд.

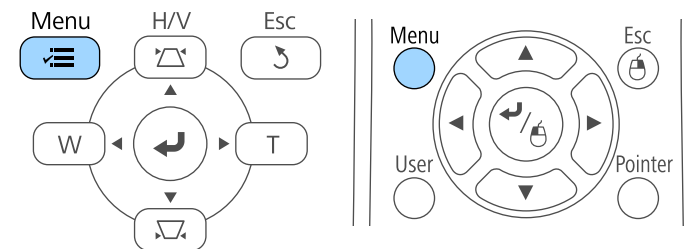
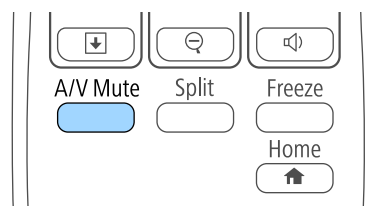

3 Выберите меню **Расширен.** и нажмите кнопку [Enter].



4 Выберите параметр **Проецирование** и нажмите кнопку [Enter].

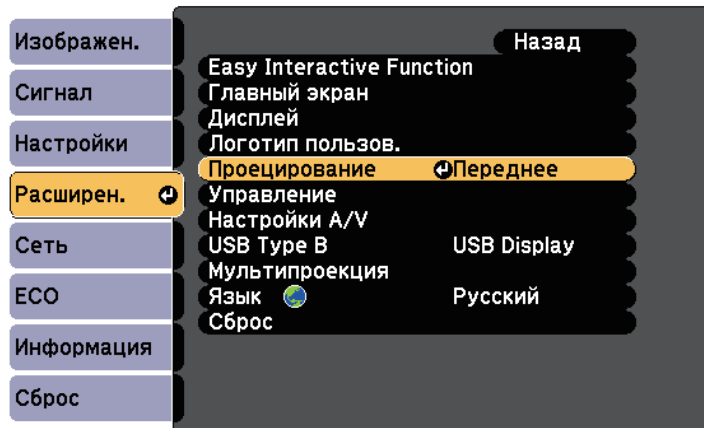

5 Выберите режим проецирования и нажмите кнопку [Enter].

6 Для выхода из меню нажмите кнопку [Menu] или [Esc].

Отобразите тестовый шаблон и настройте фокус.



Рекомендуется настраивать фокус не ранее, чем через 10 минут после запуска проецирования, поскольку изображения нестабильны сразу после включения проектора.

1 Нажмите кнопку [Menu] на пульте дистанционного управления или на панели управления.

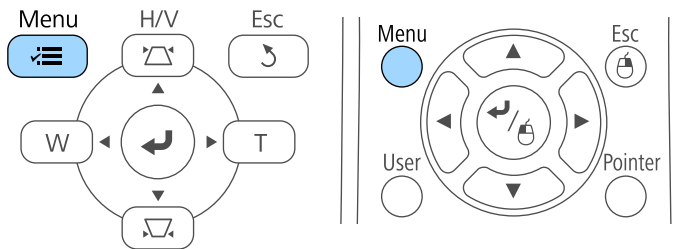

2 Выберите меню **Настройки** и нажмите кнопку [Enter].

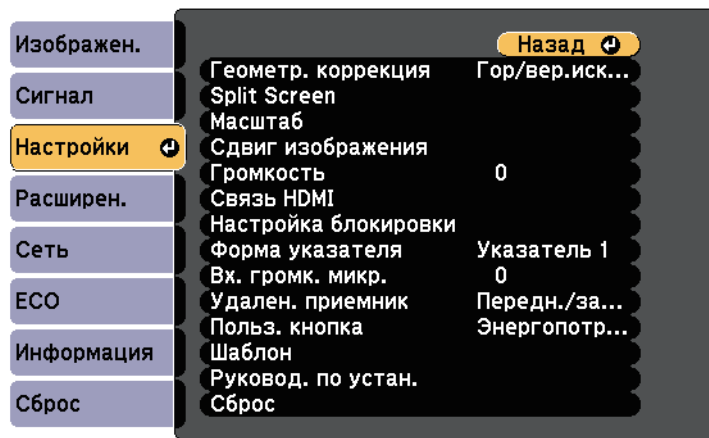

3 Выберите **Шаблон** и нажмите кнопку [Enter].

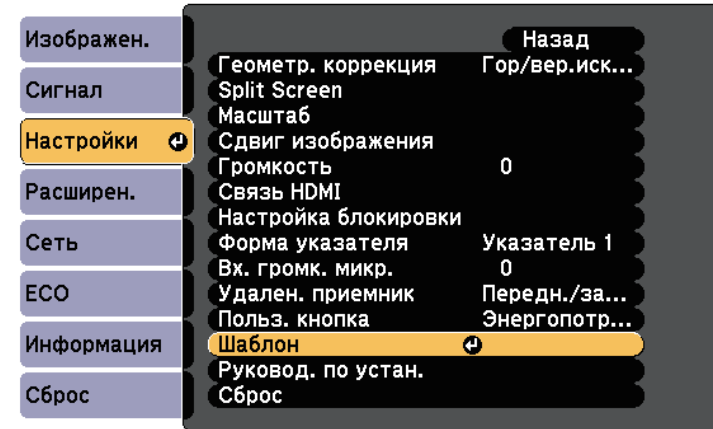

4 Выберите **Тестовый шаблон** и нажмите кнопку [Enter].

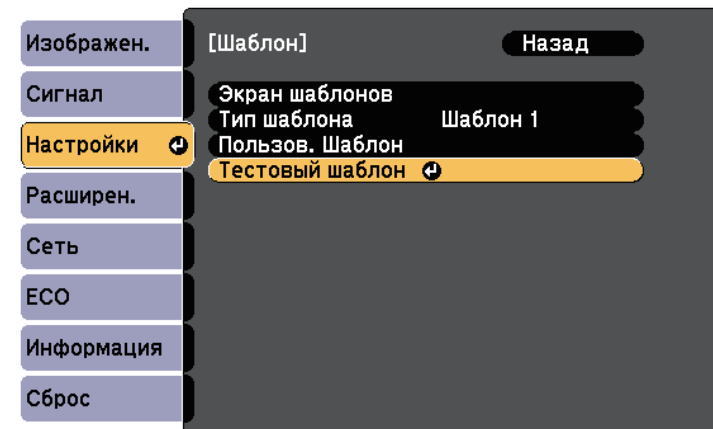

- 5** Откройте крышку воздушного фильтра.

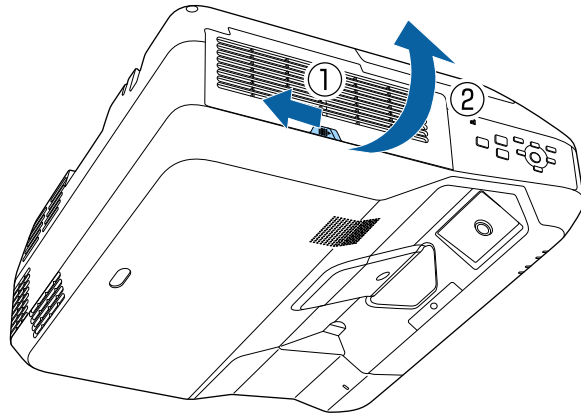

- 6** С помощью ручки фокусировки подстройте фокус в центре нижней части изображения проецируемого экрана.

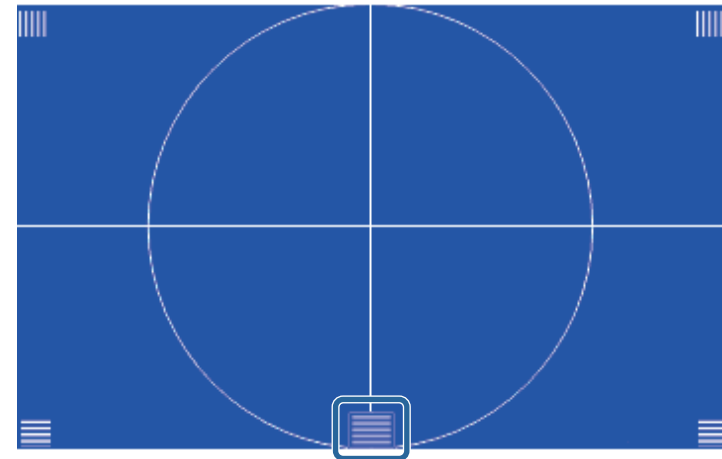
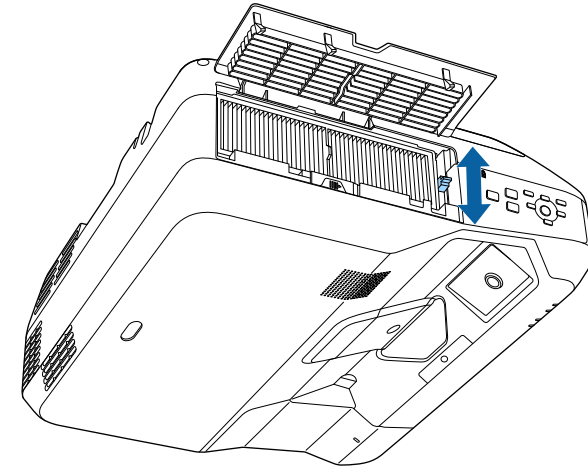

7 Проверьте фокусировку по углам проецируемого экрана.

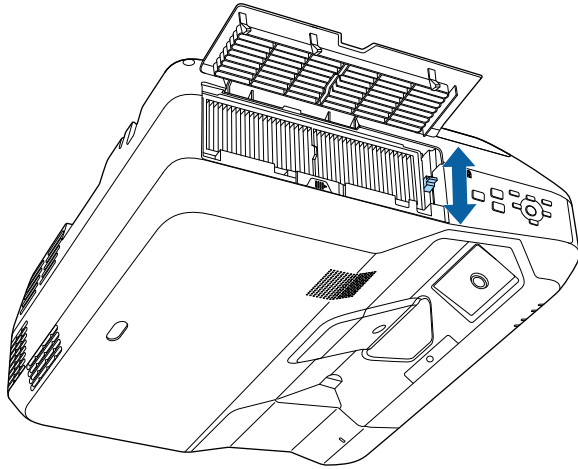

8 Чтобы убрать тестовый шаблон, нажмите на кнопку [Esc] на пульте дистанционного управления или панели управления.

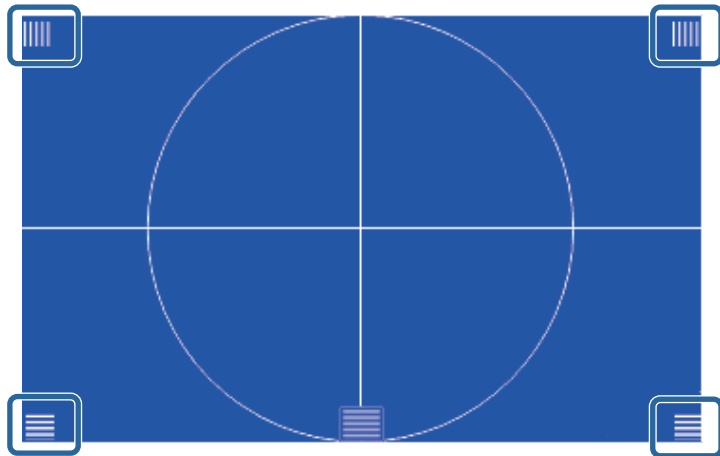

При наличии областей, находящихся не в фокусе, подстройте его с помощью соответствующей ручки.

Если проецирование производится со стола или другой плоской поверхности и находится слишком высоко или низко, можно отрегулировать высоту изображения с помощью регулируемой опоры проектора (только для моделей, поставляемых с этими опорами).

Чем больше угол наклона, тем сложнее фокусировка. Расположите проектор таким образом, чтобы требовался наклон только на небольшой угол.

- 1** Включите проектор и отобразите изображение.
- 2** Для установки нужной высоты изображения поверните передние или задние опоры, чтобы выдвинуть или втянуть их.

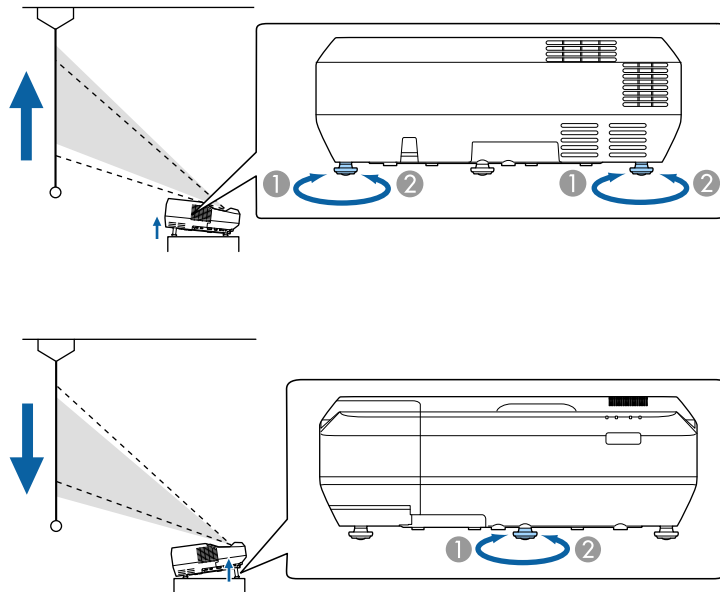

- 1** Выдвиньте передние и задние опоры.
- 2** Втяните передние и задние опоры.

- 3** Если изображение наклонено, вращением отрегулируйте высоту задней опоры.

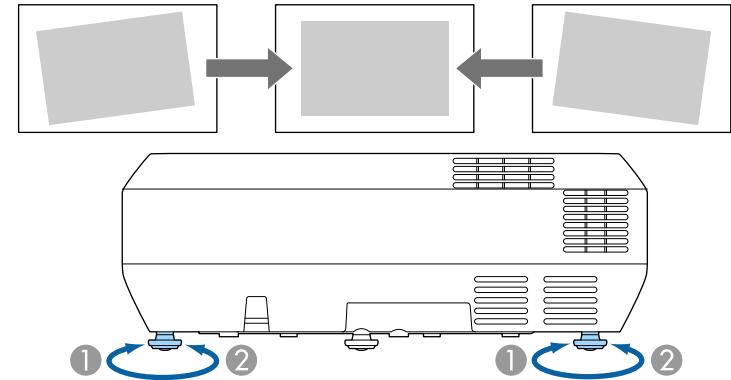

- 1** Выдвижение задней опоры
- 2** Втягивание задней опоры

Если проецируемое изображение имеет форму неправильного прямоугольника, необходимо отрегулировать его форму.

» Дополнительная информация

- "Форма изображения" [стр.60](#)

Правильное прямоугольное изображение можно проецировать, расположив проектор непосредственно перед центром экрана и поддерживая его уровень. Если расположить проектор под углом к экрану или наклонить его вверх или вниз, или в сторону может потребоваться корректировка формы изображения.



Скорректировать форму изображения одновременно несколькими способами невозможно.

» Дополнительная информация

- "Корректировка формы изображения с помощью кнопок корректировки трапецеидального искажения" [стр.60](#)
- "Корректировка формы изображения с помощью функции Quick Corner" [стр.61](#)
- "Корректировка формы изображения с помощью функции изогнутой поверхности" [стр.63](#)

Корректировка формы изображения с помощью кнопок корректировки трапецеидального искажения

Для корректировки формы изображения в виде неправильного прямоугольника можно использовать кнопки корректировки трапецеидального искажения.

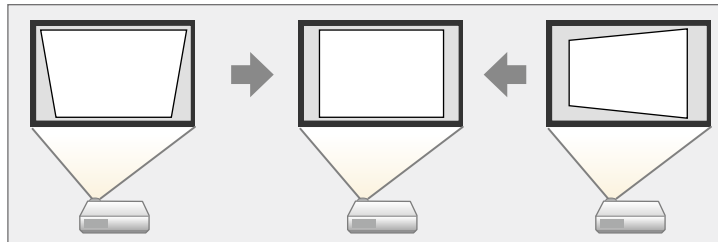

Можно использовать эти кнопки для корректировки изображений под углом до 3° вправо, влево вверх или вниз.

1 Включите проектор и отобразите изображение.

2 Нажмите одну из кнопок регулировки трапецеидального искажения на панели управления, чтобы отобразить экран регулировки Корр-ия трапеции.

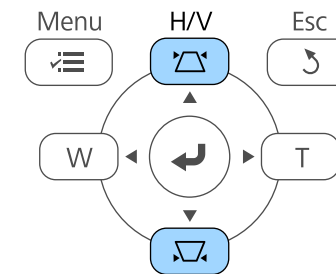

[Корр-ия трапеции]

Верт. искажение 0

Гориз. искажение 0

3 Нажмите кнопку регулировки трапецеидального искажения, чтобы отрегулировать форму изображения.

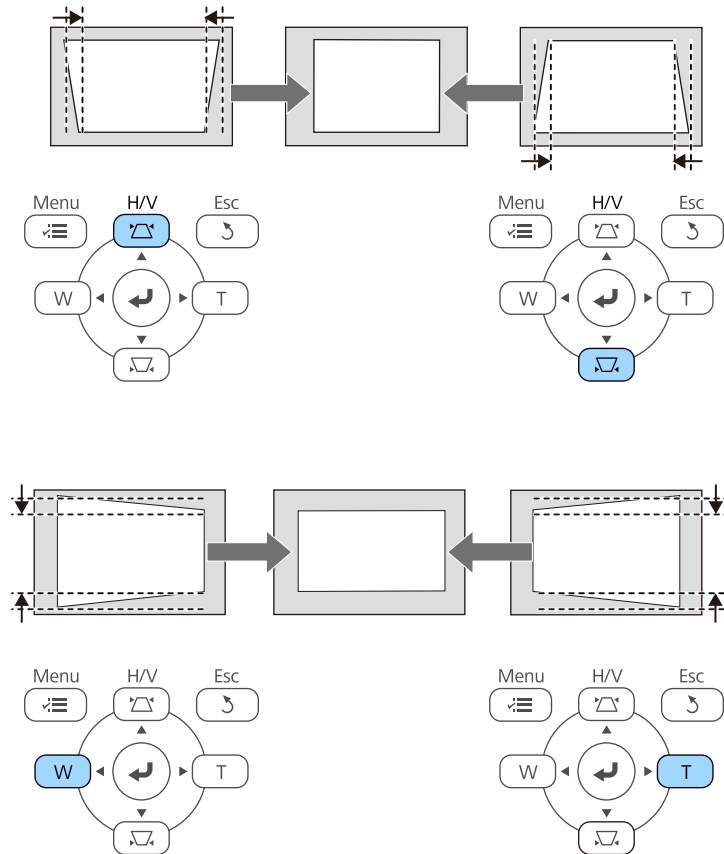

После корректировки изображение становится немного меньше.



Если проектор установлен вне зоны досягаемости, форму изображения можно регулировать с помощью пульта дистанционного управления.

Настройки > Геометр. коррекция > Гор/вер.искаж.

» Дополнительная информация

- "Настройки функций проектора - Меню Настройки" [стр.197](#)

Корректировка формы изображения с помощью функции Quick Corner

Для корректировки формы изображения в виде неправильного прямоугольника можно использовать параметр Quick Corner из меню проектора.

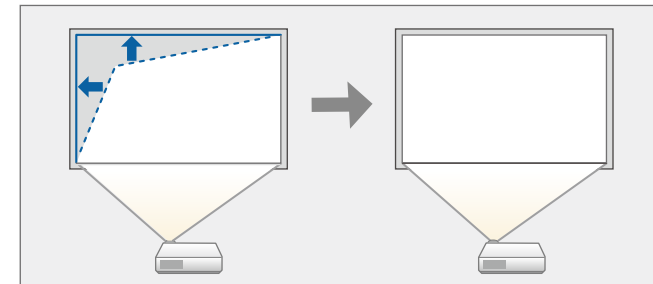

- 1** Включите проектор и отобразите изображение.
- 2** Нажмите кнопку [Menu] на пульте дистанционного управления или на панели управления.

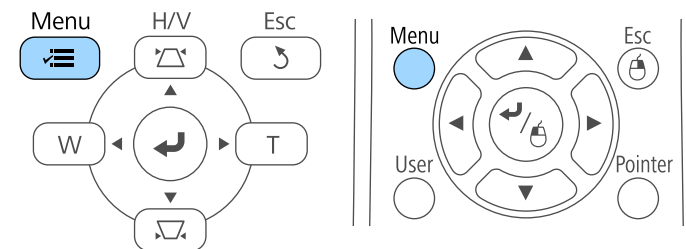

3 Выберите меню **Настройки** и нажмите кнопку [Enter].

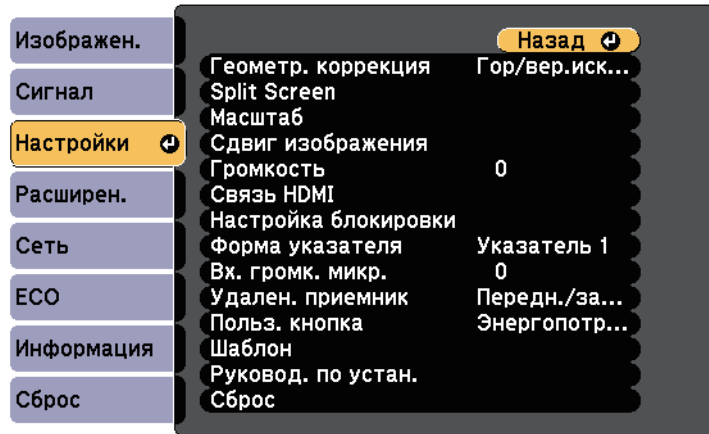

4 Выберите **Геометр. коррекция** и нажмите кнопку [Enter].

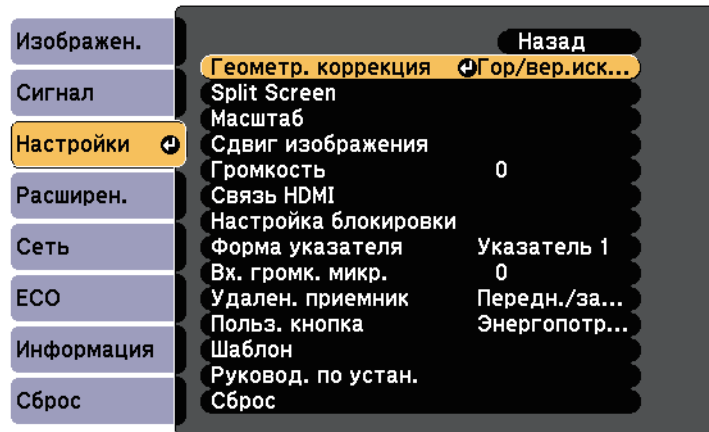

5 Выберите параметр **Quick Corner** и нажмите кнопку [Enter]. При необходимости нажмите кнопку [Enter] еще раз.

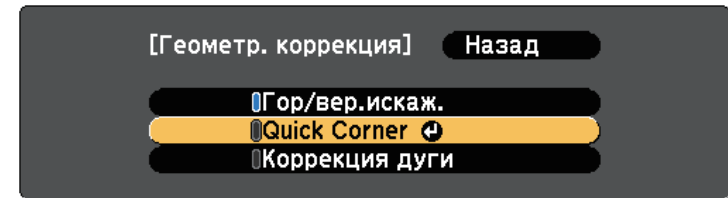

Проявляется экран выбора области.

6 Для выбора угла изображения, который необходимо отрегулировать, воспользуйтесь кнопками со стрелками. Затем нажмите кнопку [Enter].

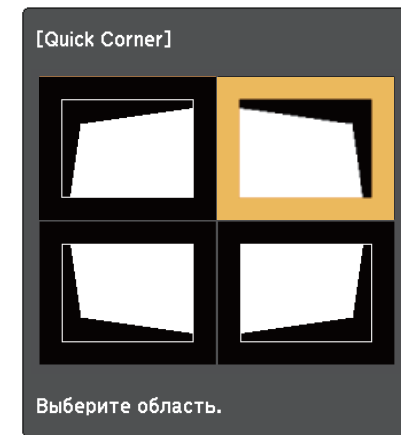

Для сброса корректировок, выполненных функцией Quick Corner, удержите кнопку [Esc] около двух секунд, пока отображается экран выбора области, и выберите **Да**.

7 Нажмите кнопки со стрелками, чтобы отрегулировать форму изображения, при необходимости.

Чтобы вернуться к экрану выбора области, нажмите кнопку [Enter].

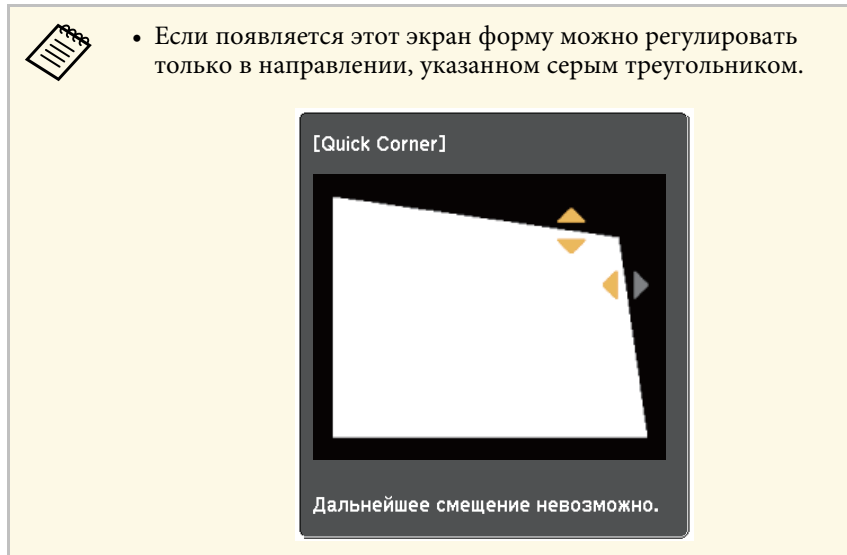

8 При необходимости повторите этапы 6 и 7 для регулировки остальных углов.

9 После завершения действий нажмите кнопку [Esc].

Для параметра **Геометр. коррекция** теперь установлено значение **Quick Corner** в меню проектора **Настройки**. Если нажать кнопки регулировки трапецидального искажения на панели управления в следующий раз, появится экран выбора области.

» **Дополнительная информация**

- "Настройки функций проектора - Меню Настройки" [стр.197](#)

Корректировка формы изображения с помощью функции изогнутой поверхности

Для корректировки формы проецируемого изображения на искривленной или сферической поверхности используется параметр **Коррекция дуги**.

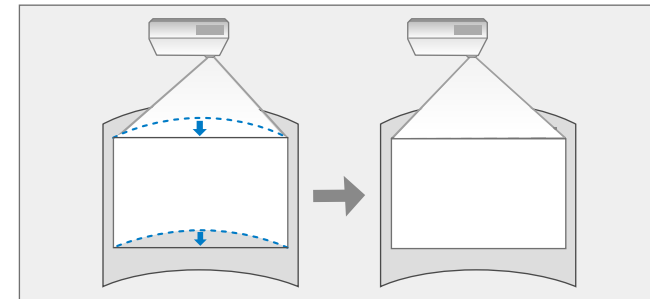

1 Включите проектор и отобразите изображение.

2 Нажмите кнопку [Menu] на пульте дистанционного управления или на панели управления.

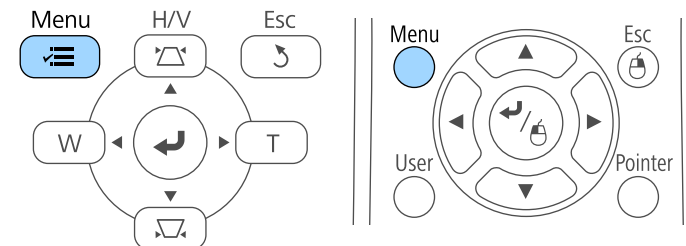

3 Выберите меню **Настройки** и нажмите кнопку [Enter].

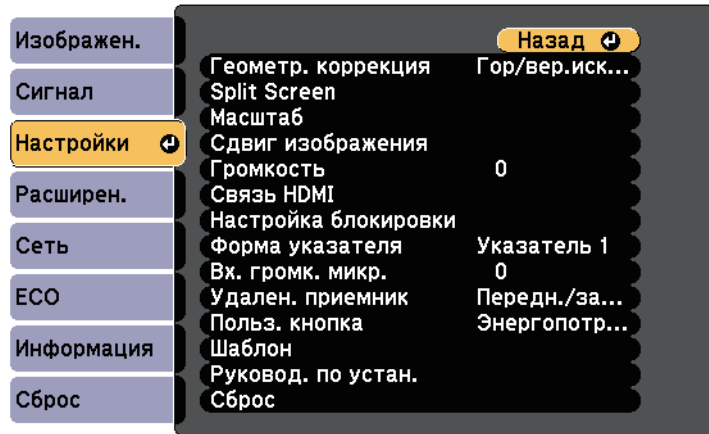

4 Выберите **Геометр. коррекция** и нажмите кнопку [Enter].

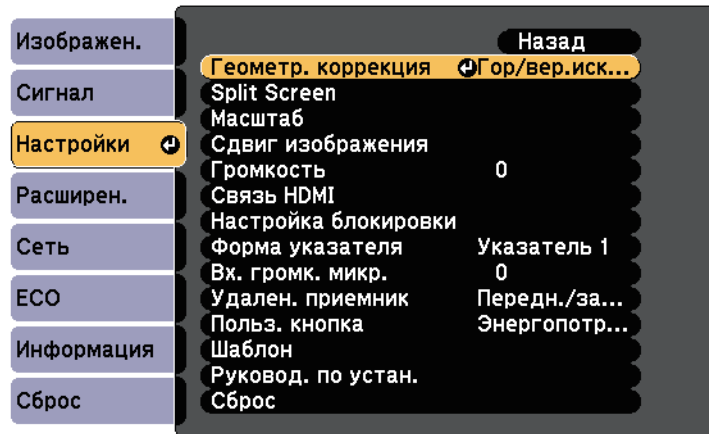

5 Выберите **Коррекция дуги** и нажмите кнопку [Enter].

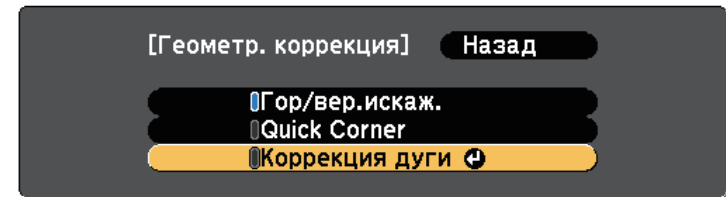

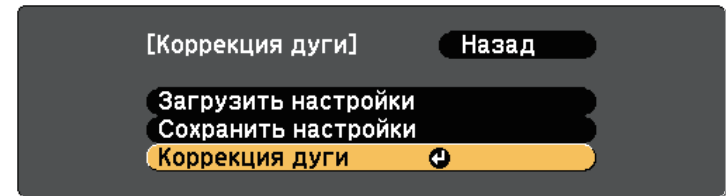

6 Выберите **Коррекция дуги** и нажмите кнопку [Enter].

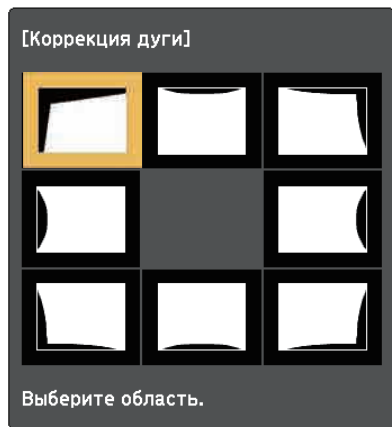

Проявляется экран выбора области.

- 7** Для выбора области изображения, которую необходимо отрегулировать, воспользуйтесь кнопками со стрелками, затем нажмите кнопку [Enter].



 Для сброса корректировок, выполненных функцией Коррекция дуги, удержите кнопку [Esc] около 2 секунд, пока отображается экран выбора области, и выберите **Да**.

- 8** Нажмите кнопки со стрелками, чтобы отрегулировать форму изображения выбранной области, если необходимо.
Чтобы вернуться к экрану выбора области, нажмите кнопку [Enter].

 Если появляется этот экран форму можно регулировать только в направлении, указанном серым треугольником.

- 9** При необходимости повторите этапы 7 и 8 для регулировки остальных областей.
- 10** После завершения действий нажмите кнопку [Esc].

 Чтобы сохранить текущую отрегулированную форму изображения, выберите **Сохранить настройки** в параметрах **Коррекция дуги**. Можно сохранить до трех форм изображения в настройках Коррекция дуги.

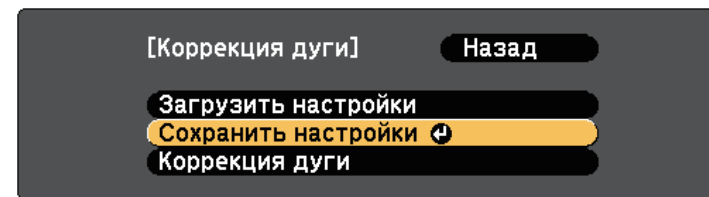

» Дополнительная информация

- "Загрузка из памяти настройки формы изображения" [стр.66](#)

Загрузка из памяти настройки формы изображения

Настройки, сделанные и сохраненные вами в памяти функции **Коррекция дуги**, можно загрузить.



Перед загрузкой убедитесь, что параметр **Геометр. коррекция** установлен на значение **Коррекция дуги** в меню проектора **Настройки**.

- 1** Включите проектор и отобразите изображение.
- 2** Удерживайте кнопку [Num] на пульте дистанционного управления, затем нажмите числовую кнопку (1, 2 или 3), соответствующую номеру сохраненной настройки.

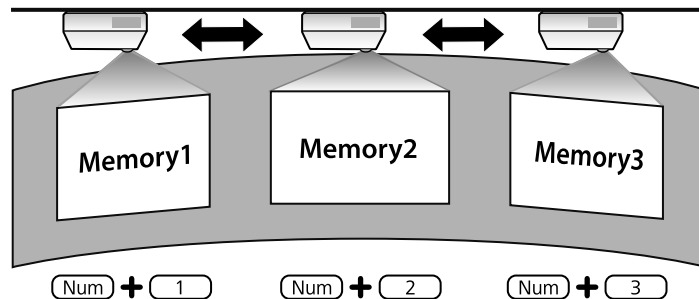

Изображение выше приводится исключительно для примера.

- 3** После завершения загрузки настройки следуйте инструкциям, появляющимся на экране.



- Кроме того, настройки можно загрузить из **Загрузить настройки** в меню **Настройки** проектора.
 - Если к проектору подключено мобильное устройство, совместимое с MHL, настройки можно загрузить из **Загрузить настройки** в меню **Настройки** проектора.
- ☛ **Настройки > Геометр. коррекция > Коррекция дуги > Загрузить настройки**

Изменить размер изображения можно с помощью кнопок Wide и Tele.



Рекомендуется регулировать размер изображения не ранее, чем через 10 минут после запуска проецирования, поскольку изображения нестабильны сразу после включения проектора.

- 1** Включите проектор и отобразите изображение.
- 2** Нажмите кнопку Wide на панели управления проектора, чтобы увеличить размер изображения. Нажмите кнопку Tele, чтобы уменьшить его.

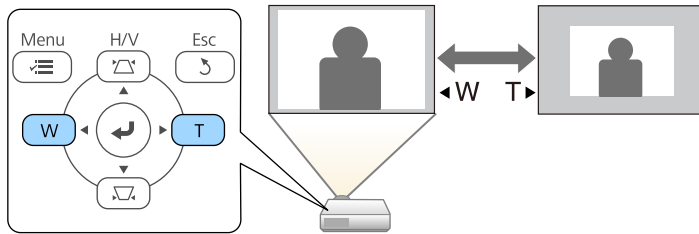

Кроме того, можно регулировать **Масштабирование** в меню **Настройки** проектора.

Чтобы изменить положение изображения без перемещения проектора, воспользуйтесь функцией Сдвиг изображения.



- Эта функция не доступна, если для параметра Масштабирование установлено значение для самого широкого изображения.
- Рекомендуется настраивать позицию изображения не ранее, чем через 10 минут после запуска проецирования, поскольку изображения нестабильны сразу после включения проектора.

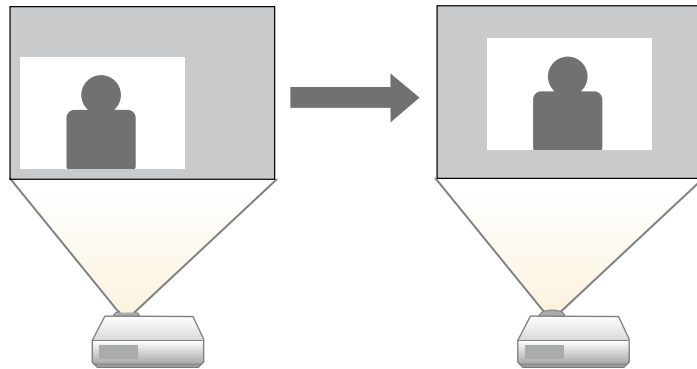

1 Включите проектор и отобразите изображение.

2 Отрегулируйте размер изображения с помощью кнопок Wide и Tele.

После изменения размера изображения автоматически откроется экран Сдвиг изображения.

3 Для регулировки положения изображения воспользуйтесь кнопками со стрелками на проекторе или на пульте дистанционного управления.

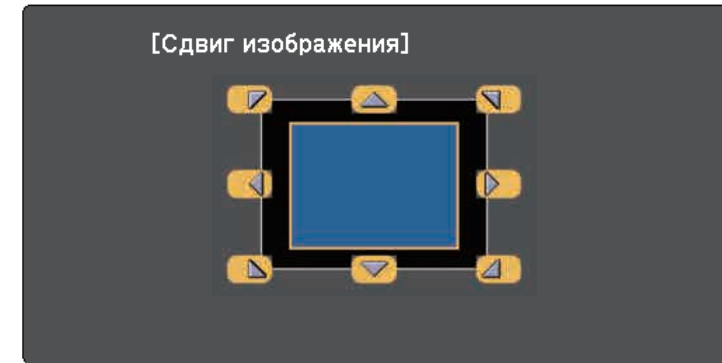

Сместить изображение по диагонали можно, нажав любую пару кнопок со стрелками на панели управления или пульте дистанционного управления.

4 Нажимайте на кнопку [Esc], чтобы закрыть экран коррекции.

Экран коррекции исчезает сам по себе, если никакая операция не совершается за время, приблизительно равное 10 секундам.



- Настройка Сдвиг изображения сохраняется, даже если проектор выключается. Вам необходимо повторно отрегулировать позицию, если вы изменили место установки или угол проектора.
- Вы можете также использовать меню **Настройки**, чтобы отрегулировать **Сдвиг изображения**.

Если к проектору присоединены несколько источников передачи изображений, таких как компьютер и DVD-плеер, можно переключаться с одного источника на другой.

- 1** Убедитесь, что присоединенный источник изображения включен.
- 2** В случае использования источников передачи видео, вставьте в привод DVD-диск или другой источник видео и нажмите кнопку воспроизведения.
- 3** Выполните одно из следующих действий:
 - Нажмите кнопку [Source Search] на панели управления или пульте дистанционного управления, пока с нужного источника не будет передаваться изображение.

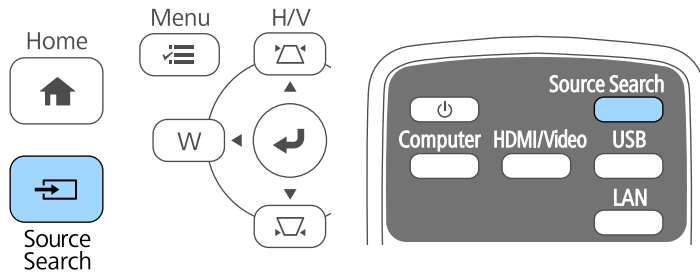

Этот экран показывается, когда изображение не определяется. Проверьте соединения между проектором и источником изображения.

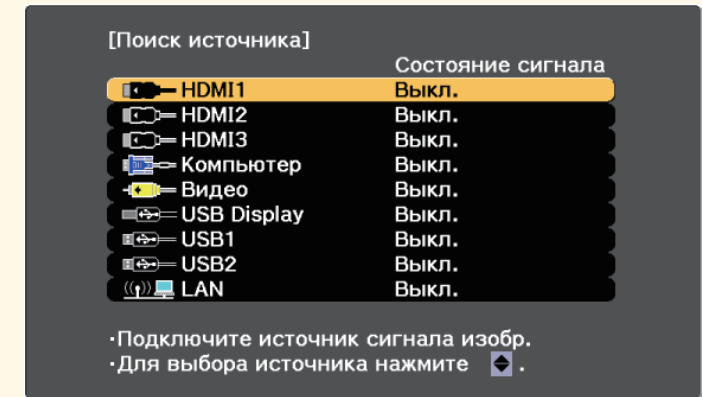

- Нажмите кнопку нужного источника на пульте дистанционного управления. Если для этого источника имеется больше одного порта, еще раз нажмите кнопку, чтобы переключиться на другой источник.

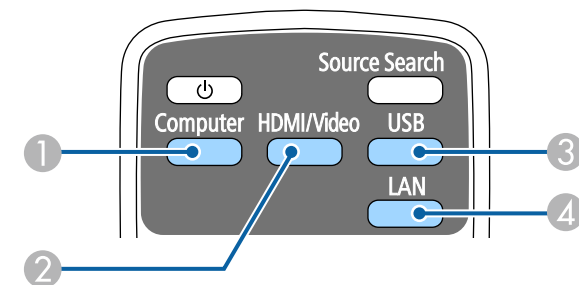

- 1 Источник, поступающий с порта компьютера (порт Computer)
- 2 Источники Video, HDMI и MHL (порты Video, HDMI1/MHL, HDMI2 и HDMI3)
- 3 Источники через порты USB (порт USB-B и внешние устройства, присоединенные к портам USB-A)

4 Источник Сеть (LAN)

- Нажмите кнопку [Home] на панели управления или пульте дистанционного управления.

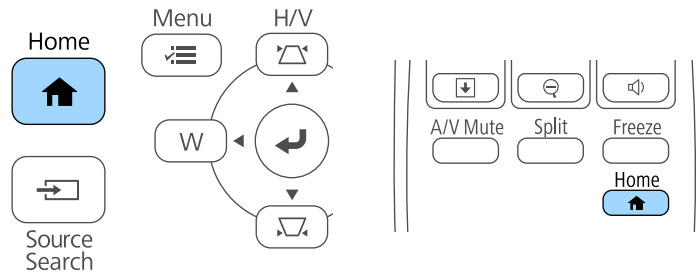

Выберите необходимый источник на текущем экране.

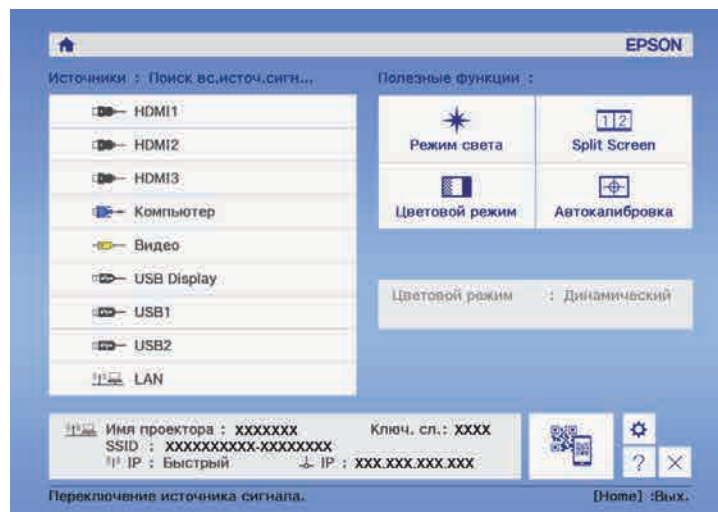

Проектор может показывать изображения с разными отношениями ширины к высоте, которые называются форматом изображения. Обычно формат изображения определяется входным сигналом с источника передачи видеосигнала. Однако для определенных изображений формат можно изменить по размерам экрана.

Если необходимо всегда использовать особый формат изображения для определенного входного источника видеосигнала, можно выбрать его в меню проектора **Сигнал**.

» **Дополнительная информация**

- "Изменение формата изображения" [стр.71](#)
- "Доступные форматы изображения" [стр.71](#)
- "Вид проецируемого изображения в каждом формате изображения" [стр.72](#)
- "Настройки входного сигнала - Меню Сигнал" [стр.195](#)

Изменение формата изображения

Формат отображаемого изображения можно изменить.

- 1** Включите проектор и переключитесь на источник изображения, который нужно использовать.
- 2** Нажмите кнопку [Aspect] на пульте дистанционного управления.

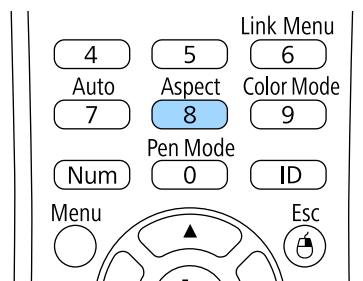

- 3** Чтобы переключиться между имеющимися форматами изображения для входного сигнала, повторно нажимайте кнопку [Aspect].



Для отображения изображений без черных полос настройте параметр **Разрешение** на значение **Широк.** или **Нормальное** в меню проектора **Сигнал** согласно разрешению компьютера.

» **Дополнительная информация**

- "Настройки входного сигнала - Меню Сигнал" [стр.195](#)

Доступные форматы изображения













В зависимости от входного сигнала источника можно выбрать следующие форматы изображения.



- В некоторых форматах, в зависимости от формата и разрешения выходного сигнала, могут проецироваться черные полосы и обрезанные изображения.
- Настройка формата изображения **Авто** возможна только для источников с HDMI.
- Обратите внимание на то, что использование функции формата изображения для уменьшения, увеличения или разделения проецируемого изображения в коммерческих целях или для общественного просмотра может нарушить авторские права владельца соответствующего изображения по законодательству об авторском праве.

Режим соотношения сторон	Описание
Авто	Автоматическая настройка формата изображения в соответствии с входным сигналом и параметром Разрешение .

Режим соотношения сторон	Описание
Нормальное	Показ изображений во всей области проецирования и поддержание формата изображения.
16:9	Преобразование формата изображения к соотношению 16:9.
Полное	Показ изображений с использованием всей области проецирования без поддержания формата.
Масштабирование	Показ изображений во всей ширине области проецирования и поддержание формата.
Нативное	Показ изображений как они есть (поддерживается формат изображения и разрешение).



Режим соотношения сторон	Размер изображения для входных сигналов		
	16:10	16:9	4:3
16:9			
Полное			
Масштабирование			
Нативное			

Вид проецируемого изображения в каждом формате изображения

В некоторых форматах, в зависимости от формата и разрешения выходного сигнала, могут проецироваться черные полосы и обрезанные изображения. См. следующую таблицу для подтверждения положения черных полос и обрезанных изображений.



Изображения для формата **Нативное** разнятся в зависимости от входного сигнала.

Режим соотношения сторон	Размер изображения для входных сигналов		
	16:10	16:9	4:3
Нормальное Авто			

Проектор предлагает разные цветовые режимы для обеспечения оптимальной яркости, контраста и цвета для разных условий просмотра и типов изображений. Можно выбрать режим, разработанный для соответствия изображению и условиям, или поэкспериментировать с имеющимися режимами.

» **Дополнительная информация**

- "Изменение цветового режима" [стр.73](#)
- "Доступные цветовые режимы" [стр.73](#)
- "Включение автоматической регулировки светимости" [стр.74](#)

3 Для переключения между имеющимися цветовыми режимами входного сигнала повторно нажимайте кнопку [Color Mode].

 Параметр **Цветовой режим** можно также настроить в меню проектора **Изображен**.

» **Дополнительная информация**

- "Настройки качества изображения - Меню Изображен" [стр.193](#)

Изменение цветового режима

Параметр проектора Цветовой режим можно изменить с помощью пульта дистанционного управления, чтобы оптимизировать изображение для условий просмотра.

- 1** Включите проектор и переключитесь на источник изображения, который нужно использовать.
- 2** Нажмите кнопку [Color Mode] на пульте дистанционного управления, чтобы изменить параметр Цветовой режим.

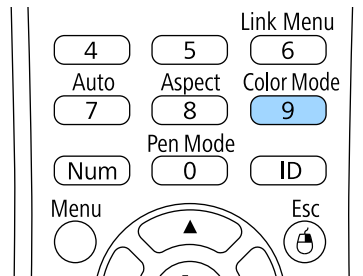

Название Цветового режима кратковременно появляется на экране, а затем изменяется вид изображения.

Доступные цветовые режимы

Можно настроить проектор, чтобы использовать цветовые режимы в зависимости от источника входного сигнала:

Цветовой режим	Описание
Динамический	Это самый яркий режим. Наиболее подходит для приоритизации ярких изображений.
Презентация	Наиболее подходит для проецирования ярких изображений.
Кино	Наиболее подходит для просмотра кинофильмов.
sRGB	Наиболее подходит для точного воспроизведения цвета изображения источника.
Доска (EB-710Ui)	Наиболее подходит для проецирования изображения непосредственно на зеленую доску.
DICOM SIM (EB-700U)	Идеально для проецирования рентгеновских снимков и других медицинских изображений. Этот режим предназначен только для справки и не должен использоваться для постановки медицинских диагнозов.

Включение автоматической регулировки светимости

Чтобы автоматически оптимизировать значение светимости, можно включить функцию Динам. контраст. Она позволяет улучшить контрастность в зависимости от яркости проецируемого содержания.

Эта настройка доступна для цветовых режимов: **Динамический** или **Кино**.

- 1** Включите проектор и переключитесь на источник изображения, который нужно использовать.
- 2** Нажмите кнопку [Menu] на пульте дистанционного управления или на панели управления.

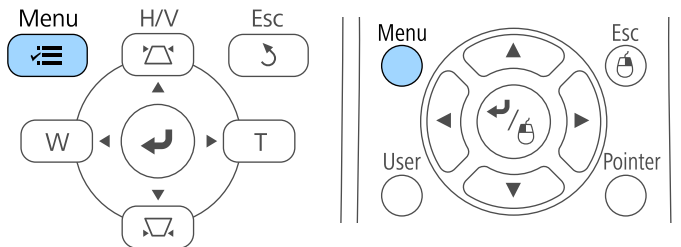

- 3** Выберите меню **Изображен.** и нажмите кнопку [Enter].

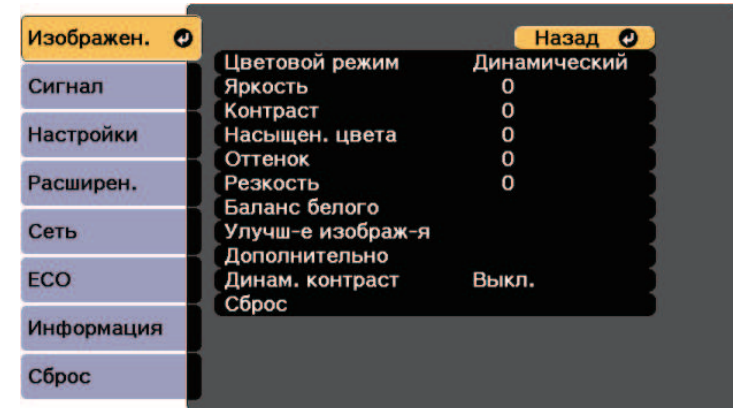

- 4** Выберите параметр **Динам. контраст** и нажмите кнопку [Enter].

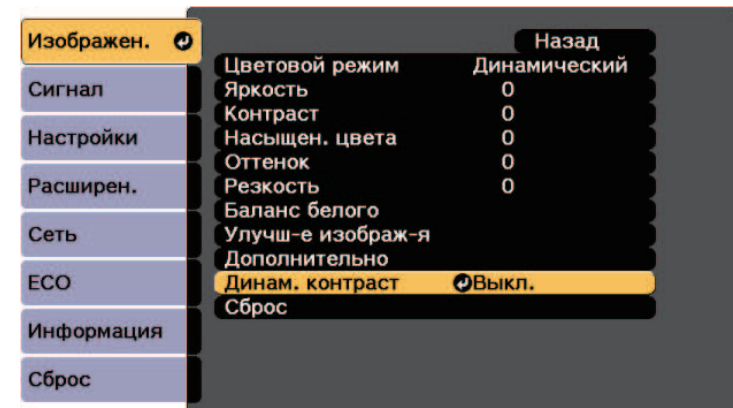

- 5** Выберите один из следующих вариантов и нажмите кнопку [Enter]:
 - **Выс. скорость** для регулировки яркости после смены сцены.
 - **Нормальная** для стандартной регулировки яркости.
- 6** Для выхода из меню нажмите кнопку [Menu] или [Esc].

Цвета проецируемых изображений можно точно настроить различными методами.

» **Дополнительная информация**

- "Регулировка оттенка, насыщенности и яркости" [стр.75](#)
- "Регулировка гаммы" [стр.76](#)

Регулировка оттенка, насыщенности и яркости

Параметры Оттенок, Насыщенность и Яркость можно настроить для отдельных цветов изображения.

- 1** Включите проектор и переключитесь на источник изображения, который нужно использовать.
- 2** Нажмите кнопку [Menu] на пульте дистанционного управления или на панели управления.

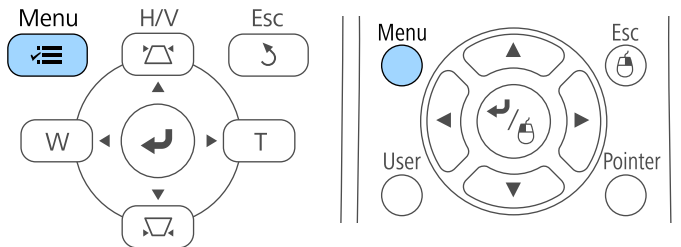

- 3** Выберите меню **Изображен.** и нажмите кнопку [Enter].

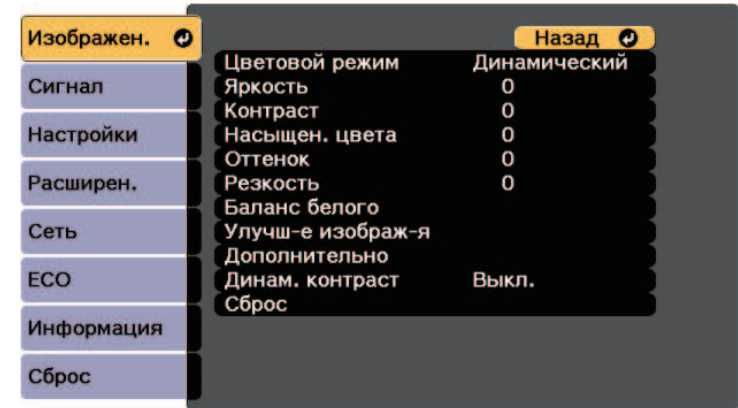

- 4** Выберите параметр **Дополнительно** и нажмите кнопку [Enter].
- 5** Выберите параметр **RGBCMY** и нажмите кнопку [Enter].
- 6** Выберите цвет для регулировки и нажмите кнопку [Enter].

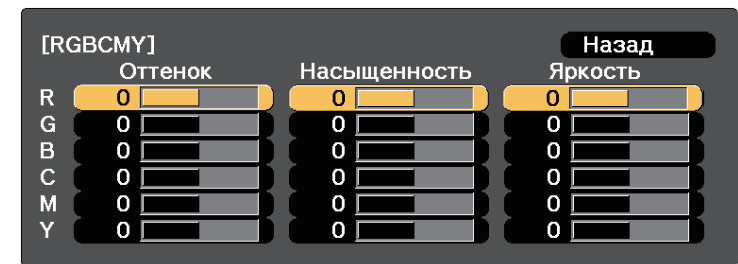

- 7** Для каждого параметра, если необходимо, следующие действия:
 - Чтобы отрегулировать общий оттенок цвета, синеватый – зеленоватый – красноватый, установите параметр **Оттенок**.
 - Чтобы отрегулировать общую четкость цвета, установите параметр **Насыщенность**.

- Чтобы отрегулировать общую яркость цвета, установите параметр **Яркость**.

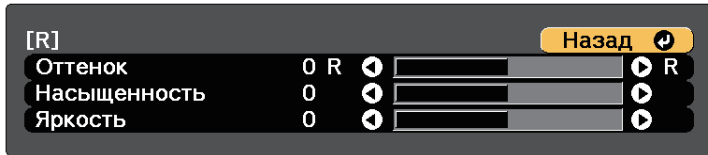

- 8 Для выхода из меню нажмите кнопку [Menu] или [Esc].

Регулировка гаммы

Регулировка степени отличия цветов проецируемого изображения, возникающего между различными источниками изображения, с помощью параметра Гамма.

- 1 Включите проектор и переключитесь на источник изображения, который нужно использовать.
- 2 Нажмите кнопку [Menu] на пульте дистанционного управления или на панели управления.

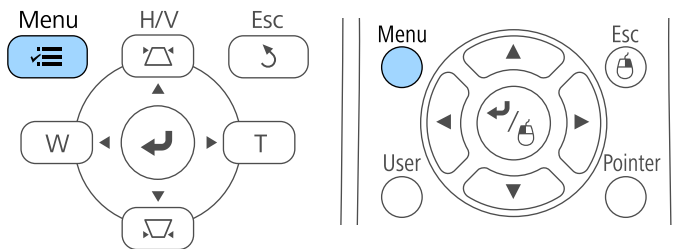

- 3 Выберите меню **Изображен.** и нажмите кнопку [Enter].



- 4 Выберите параметр **Дополнительно** и нажмите кнопку [Enter].
- 5 Выберите параметр **Гамма** и нажмите кнопку [Enter].
- 6 Выберите и установите правильное значение.

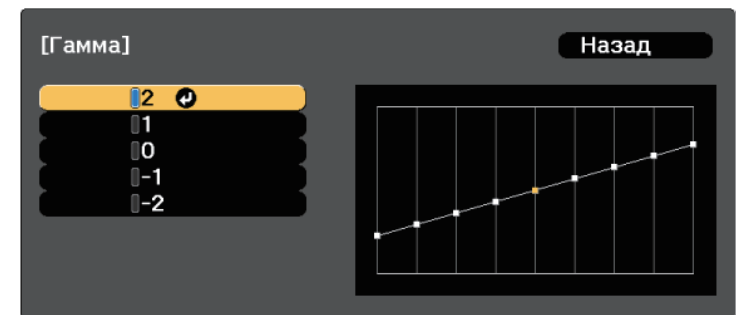

Если выбрано меньшее значение, можно уменьшить общую яркость, чтобы увеличить резкость изображения. Если выбрано

большее значение, темные участки изображений станут ярче, но насыщенность цвета светлых участков уменьшится.

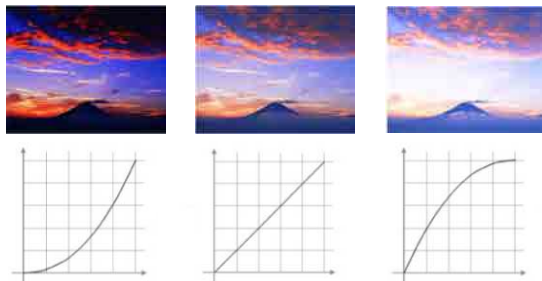

- Если выбрано значение **DICOM SIM** для параметра **Цветовой режим** в меню **Изображен.** проектора, выберите регулируемое значение в соответствии с размером области проецирования (EB-700U).
- Если размер области проецирования не выше дюймов, выберите малое значение.
- Если размер области проецирования равен или выше дюймов, выберите большое значение.
- Медицинские снимки могут отображаться неправильно в зависимости от настроек и технических характеристик экрана.

7 Для выхода из меню нажмите кнопку [Menu] или [Esc].

Регулировка яркости источника света проектора.

 Эта настройка доступна, если для параметра Мультипроекция установлено значение Выкл.
Расширен. > Мультипроекция > Мультипроекция

1 Включите проектор и переключитесь на источник изображения, который нужно использовать.

2 Нажмите кнопку [Menu] на пульте дистанционного управления или на панели управления.

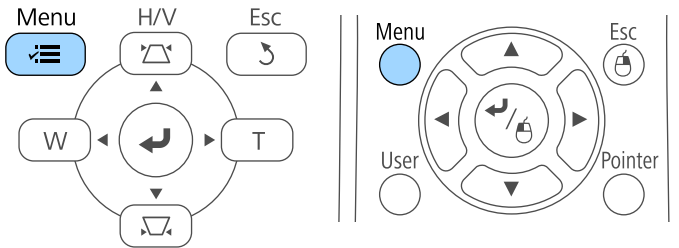

3 Выберите меню **ЕСО** и нажмите кнопку [Enter].

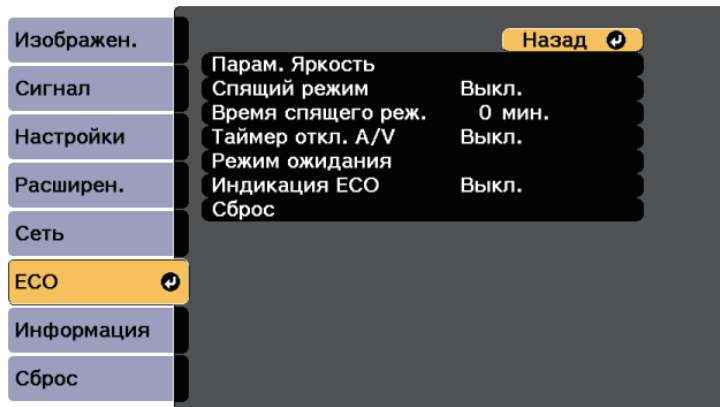

4 Выберите параметр **Парам. Яркость** и нажмите кнопку [Enter].

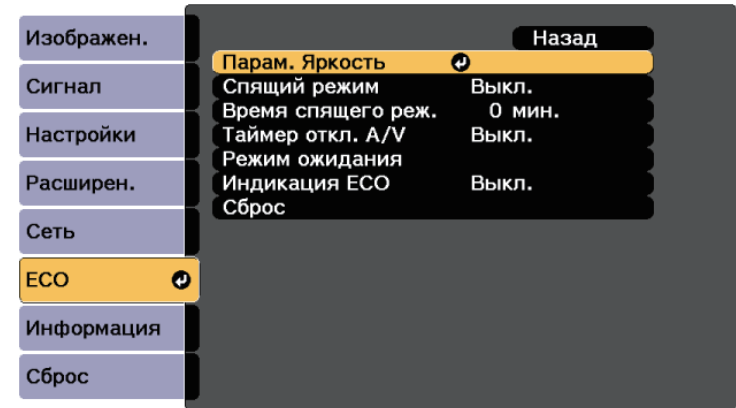

5 Выберите **Режим света** и нажмите кнопку [Enter].

6 Выберите один из следующих пунктов:

- **Авто** позволяет настраивать яркость автоматически (ЕВ-710Ui). Этот пункт включается в том случае, если проектор установлен для проецирования сверху вниз. Расчетный срок службы источника света зависит от условий эксплуатации.
- **Нормальный** позволяет установить максимальный уровень яркости. При использовании данного режима расчетный срок службы источника света составляет около 20 000 часов.
- **Тихий** позволяет установить яркость на значение 70% и уменьшить шум вентилятора. При использовании данного режима расчетный срок службы источника света составляет около 20 000 часов.
- **Расширен.** позволяет установить яркость на значение 70% и увеличить срок службы источника света. При использовании данного режима расчетный срок службы источника света составляет около 30 000 часов.
- **Пользоват.** позволяет выбрать пользовательский уровень яркости от 70 до 100%.

7 При выборе режима **Пользоват.** выберите **Уровень яркости** в окне Парам. Яркость и задайте значение яркости, используя кнопки Arrow buttons "влево" и "вправо".

8 Для использования постоянного значения яркости включите настройку **Постоянный режим**.

 Включив **Постоянный режим**, вы не сможете изменить настройки **Режим света** и **Уровень яркости**. При выключении **Постоянный режим** значение параметра **Уровень яркости** изменяется в зависимости от состояния источника света.

9 Для выхода из меню нажмите кнопку [Menu] или [Esc].

 В следующих ситуациях устанавливается график периодических событий **Калибр. ист. света** в меню проектора **Расширен.** (EB-700U):

- В случае непрерывной работы проектора в течение 24 часов и более
- В случае регулярного отключения проектора путем отсоединения от штепсельной розетки.

В противном случае могут возникнуть нарушения в работе параметра **Постоянный режим**.

 **Расширен. > Настройки графика**





» Дополнительная информация

- "Время работы в "Постоянный режим"" [стр.79](#)
- "Ресурс источника света" [стр.80](#)
- "Технические характеристики проектора" [стр.263](#)
- "Настройка проектора - Меню ECO" [стр.215](#)
- "Настройка графиков действий проектора" [стр.187](#)

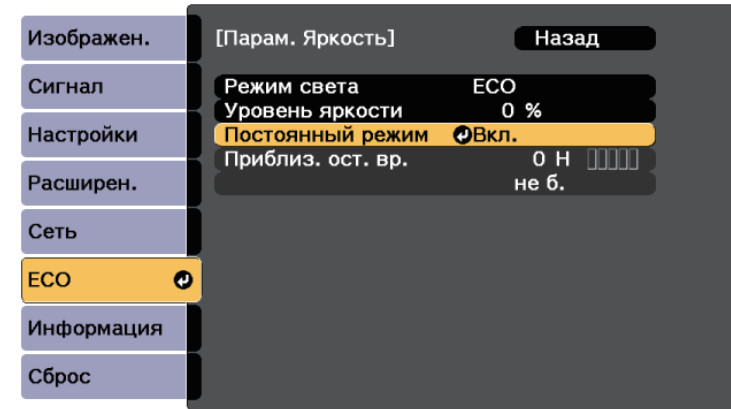
Время работы в "Постоянный режим"

При включении **Постоянный режим** время, которое проектор может находиться в постоянном режиме, отображается как **Приблиз. ост. вр.**



Отображающийся уровень	Приблиз. ост. вр. в часах
	10 000 и более часов
	8000–9999 часов
	6000–7999 часов
	4000–5999 часов
	2000–3999 часов

Отображающийся уровень	Приблиз. ост. вр. в часах
	0–1999 часов

 Значение времени, указанное в **Приблиз. ост. вр.**, является ориентировочным.

Ресурс источника света

Расчетный срок службы источника света зависит от настройки параметра **Уровень яркости** и включения либо выключения параметра **Постоянный режим**.

- 
- Срок службы источника света зависит от условий окружающей среды и эксплуатации.
 - Указанное в данном руководстве время является примерным и не гарантируется.
 - Через 20 000 часов работы может потребоваться замена деталей проектора.
 - Если включен **Постоянный режим**, а указанное в руководстве время работы превышено, вы не сможете установить высокое значение для параметра **Уровень яркости**.

Постоянный режим выкл.

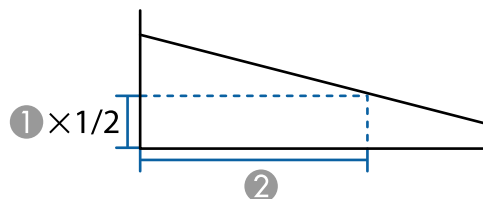

- 1 Уровень яркости
- 2 Время до того, как яркость источника света уменьшится наполовину (приблизительно)

Настройка параметра "Уровень яркости"	Часы
100%	20 000 часов
90%	21 000 часов
80%	24 000 часов
70%	30 000 часов

Постоянный режим вкл.

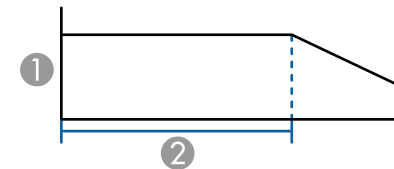

- 1 Уровень яркости
- 2 Время, в течение которого проектор может находиться в постоянном режиме (приблизительно)

Настройка параметра "Уровень яркости"	Часы
90%	6 000 часов
80%	10 000 часов
70%	19 000 часов

С помощью кнопок Volume регулируется громкость звука в системе внутренних динамиков проектора.

Кроме того, можно регулировать громкость внешних динамиков, присоединенных к проектору.

Громкость можно регулировать отдельно для каждого присоединенного источника входного сигнала.

- 1** Включите проектор и начните презентацию.
- 2** Для уменьшения или увеличения громкости нажмите кнопки [Volume] на пульте дистанционного управления, как показано на рисунке.

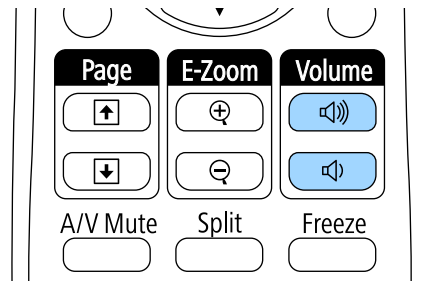

На экране появляется шкала громкости.

- 3** Для установки нужного уровня громкости для источника входного сигнала выберите параметр **Громкость** в меню проектора **Настройки**.

Предостережение

Не начинайте презентацию при высоком уровне громкости. Внезапный громкий звук может привести к потере слуха.

Перед выключением питания также снижайте громкость, чтобы затем при включении питания вы смогли постепенно увеличить громкость.

» Дополнительная информация

- "Настройки функций проектора - Меню Настройки" [стр.197](#)

Использование интерактивных функций

Для применения интерактивных функций следуйте указаниям, приведенным в данных разделах.

» Дополнительная информация

- "Режимы интерактивных функций" [стр.83](#)
- "Подготовка к использованию интерактивных функций" [стр.85](#)
- "Рисование на проецируемом изображении (Режим аннотации)" [стр.97](#)
- "Использование проецируемого экрана в качестве белой доски (Режим белой доски)" [стр.99](#)
- "Функции управления компьютером с проецируемого экрана (компьютерный интерактивный режим)" [стр.101](#)
- "Взаимодействие с экраном" [стр.107](#)
- "Использование интерактивных функций по сети" [стр.114](#)
- "Инструменты ввода с помощью пера и рукописного ввода" [стр.116](#)
- "Использование интерактивных функций при одновременном проецировании двух изображений" [стр.118](#)
- "Использование интерактивных функций при проецировании с двух проекторов" [стр.120](#)

С помощью интерактивных функций можно выполнять следующие операции.



- Интерактивные функции доступны только для EB-710Ui.

- В режиме белой доски для написания на проецируемой "белой доске" можно использовать интерактивные перья или палец.

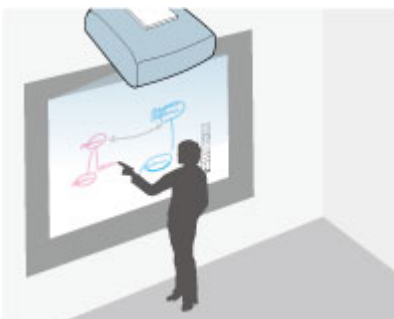

Чтобы воспользоваться встроенной функцией рисования на белой доске, нет необходимости использовать компьютер или устанавливать дополнительную программу. Эта функция полезна при проведении совещаний вместо белой (классной) доски. Нарисованный контент можно также сохранить или распечатать.

- В режиме аннотации можно использовать интерактивные перья или палец, чтобы добавлять примечания к проецируемому содержанию с

компьютера, планшета, -камеры для документов или от другого источника.



Это помогает выделить проецируемую информацию или включить дополнительные комментарии для повышения эффективности занятий или презентаций. Можно также сохранить и распечатать проецируемый экран с вашей аннотацией.

- В компьютерном интерактивном режиме в качестве мыши можно использовать интерактивные перья или палец. Это позволяет перемещаться по проецируемому с компьютера содержанию, выбирать и прокручивать содержимое, проецируемое с компьютера.





Для доступа к дополнительным интерактивным функциям, таким как сохранение и печать аннотаций, можно также использовать приложение Easy Interactive Tools. См. *Руководство по эксплуатации Easy Interactive Tools*, встроенное в программу. В нем содержатся необходимые инструкции.

» Дополнительная информация

- "Функции управления компьютером с проецируемого экрана (компьютерный интерактивный режим)" [стр.101](#)
- "Рисование на проецируемом изображении (Режим аннотации)" [стр.97](#)
- "Использование проецируемого экрана в качестве белой доски (Режим белой доски)" [стр.99](#)

В данном разделе описаны меры предосторожности при настройке и использовании интерактивных перьев или сенсорных операций с помощью пальцев. Ознакомьтесь с этими инструкциями перед началом использования интерактивных функций.

► Дополнительная информация

- "Правила техники безопасности при использовании интерактивных функций" [стр.85](#)
- "Использование интерактивных перьев" [стр.85](#)
- "Выполнение операций сенсорного взаимодействия с помощью пальца" [стр.91](#)

Правила техники безопасности при использовании интерактивных функций

Интерактивные функции работают на основе оптической связи в инфракрасном диапазоне. При их использовании обратите внимание на следующие важные моменты.

- Убедитесь в том, что на приемник интерактивного пера и проецируемый экран не попадает яркий или солнечный свет.
- В случае налипания пыли на приемник интерактивного пера могут создаваться помехи для оптической связи в инфракрасном диапазоне и нарушаться работа функций. При загрязнении приемника очистите его.
- Не наносите краску или любые наклейки на крышку приемника интерактивного пера.
- Не используйте инфракрасный пульт дистанционного управления или инфракрасный микрофон в одном помещении, т.к. это может нарушить нормальную работу интерактивного пера.
- Не пользуйтесь устройствами, которые создают сильный шум, например поворотные устройства или трансформаторы, вблизи проектора. Работа интерактивных функций может нарушиться.

Использование интерактивных перьев

Проектор поставляется с синим и оранжевым пером, различающимися по цвету на конце пера. Допускается использовать одно перо, либо два пера одновременно (по одному каждого цвета).

Проверьте наличие батареек в перьях.

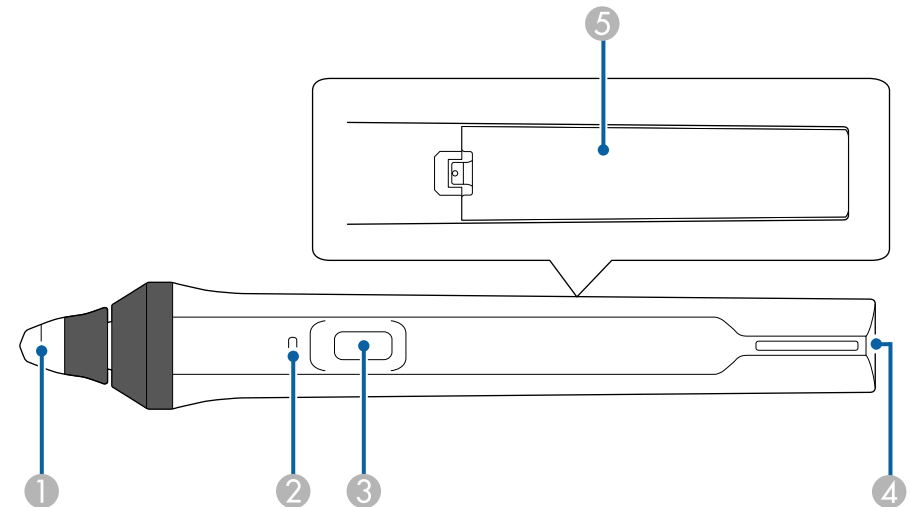

- 1 Кончик пера
- 2 Индикатор заряда батареи
- 3 Кнопка
- 4 Отверстие для крепления ремешка
- 5 Крышка батарейного отсека

Возьмите перо, чтобы включить его.

После окончания работы с пером уберите его подальше от проецируемого экрана.

Внимание

- Не берите интерактивные перья влажными руками и не используйте в местах, где они могут подвергнуться воздействию влаги. Интерактивные перья не являются водонепроницаемыми.
- Предохраняйте проектор и экран от воздействия прямых солнечных лучей, в противном случае интерактивные функции могут не работать.



- После того, как перья положены на место, через 15 секунд они автоматически выключаются. Возьмите перо, чтобы снова включить его.
- Для максимальной эффективности работы держите перо перпендикулярно доске, как показано ниже. Не закрывайте черную полосу рядом с кончиком пера.

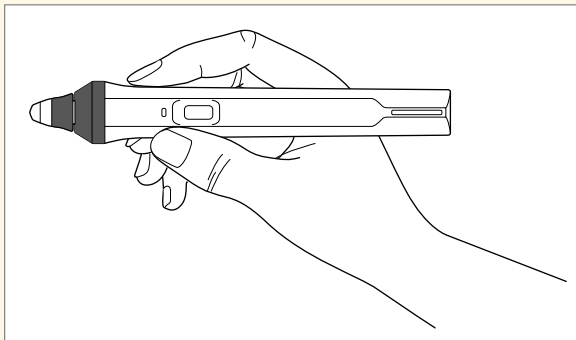

С помощью пера можно выполнять следующие операции:

- Писать или рисовать на проецируемой поверхности в режиме белой доски и режиме аннотации.

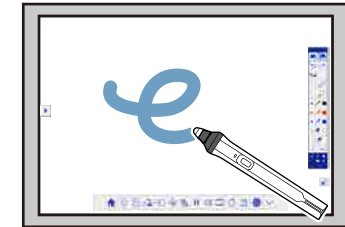
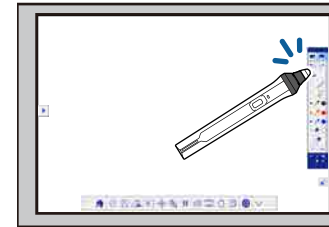

- Чтобы выбрать проецируемый элемент, например, значок, щелкните проецируемую поверхность кончиком пера.
- Чтобы нарисовать на проецируемом экране, дотроньтесь до поверхности проецирования пером и переместите в нужное место.
- Для перемещения проецируемого указателя проведите пером над его поверхностью, не касаясь ее.
- Для переключения пера из режима рисования в режим ластика или в другой режим, выбираемый из меню проектора **Расширен.** нажмите кнопку сбоку.
☛ **Расширен.** > **Easy Interactive Function** > **Общие сведения** > **Дополнительно** > **Дейст. кн. пера**

- Используйте перо в качестве мыши в компьютерном интерактивном режиме.



- Чтобы щелкнуть левой кнопкой, дотроньтесь до доски кончиком пера.
- Чтобы выполнить двойной щелчок, дотроньтесь дважды кончиком пера.
- Чтобы щелкнуть правой кнопкой, нажмите на кнопку сбоку.
- Чтобы нажать и перетащить, дотроньтесь и перетащите объект с помощью пера.
- Для перемещения курсора проведите пером над доской, не касаясь ее.



- Если вы не хотите использовать функцию наведения, выключите ее с помощью параметра функции **Наведение курсора** в меню **Расширен.** проектора.
 - ☛ **Расширен.** > **Easy Interactive Function** > **Наведение курсора**
- Чтобы длительное нажатие пера соответствовало щелчку правой кнопкой мыши, выполните следующие настройки в меню **Расширен.** проектора.
 - Для параметра **Режим работы пера** выберите значение **Режим Ubuntu**.
 - ☛ **Расширен.** > **Easy Interactive Function** > **Режим работы пера**
 - Установите для параметра **Вкл. щел.прав. кн.** значение **Вкл.**
 - ☛ **Расширен.** > **Easy Interactive Function** > **Вкл. щел.прав. кн.**

» Дополнительная информация

- "Калибровка пера" [стр.87](#)
- "Автоматическая калибровка" [стр.87](#)
- "Ручная калибровка" [стр.89](#)
- "Детали проектора – интерактивные перья" [стр.22](#)

Калибровка пера

Калибровка сопоставляет позицию пера с местоположением курсора. Калибровка проектора выполняется только при его первом использовании.

Можно использовать функцию **Автокалибровка** для калибровки системы, но **Ручная калибровка** также доступна для более точной настройки, если **Автокалибровка** не работает.



- В процессе калибровки системы уберите неиспользуемые перья от проецируемого экрана.
- Откалибруйте систему повторно в случае расхождения в позиционировании после выполнения следующих операций:
 - Выполняется Геометр. коррекция
 - Регулировка размера изображения
 - Использование функции Сдвиг изображения
 - Изменение положения проектора
- Результаты калибровки сохраняются до ее следующего проведения.

Автоматическая калибровка

Перед первым использованием проектора необходимо выполнить калибровку, при этом перо или компьютер не требуются для режима **Автокалибровка**.



Для запуска функции **Автокалибровка** нажмите кнопку [User] на пульте ДУ.

- 1 Нажмите на кнопку [Menu], выберите меню **Расширен.** и нажмите на кнопку [Enter].



- 2 Выберите для параметра функции **Easy Interactive Function** и нажмите на кнопку [Enter].



- 3 Выберите **Автокалибровка** и нажмите на кнопку [Enter].

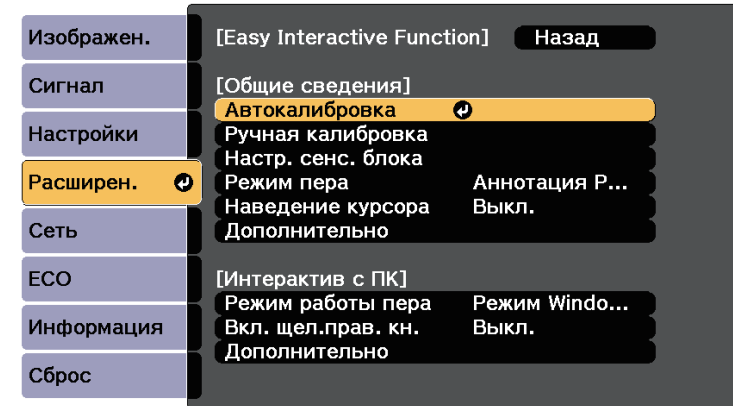

Отображается следующий экран.

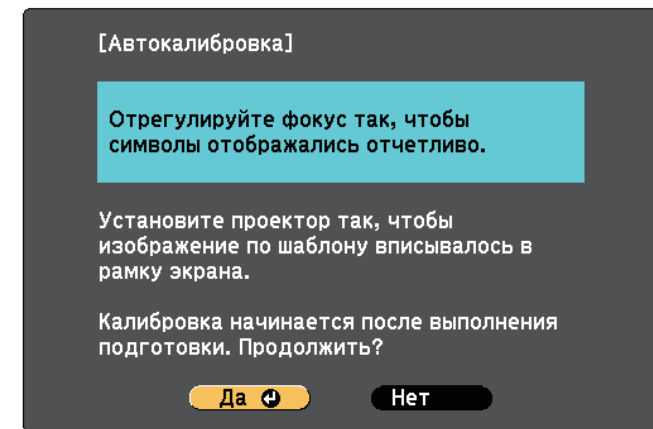

- 4 При необходимости отрегулируйте фокус, открыв крышку воздушного фильтра сбоку проектора и перемещая ручку фокусировки.

- 5 Выберите **Да** и нажмите кнопку [Enter].

Шаблон отображается и скрывается, система калибруется. Если отображается сообщение об ошибке калибровки, ее следует провести вручную.

После калибровки местоположение курсора и позиция пера должны совпадать. В противном случае может потребоваться ручная калибровка.

Ручная калибровка

Если местоположение курсора и позиция пера не совпадают после автоматической калибровки, ее следует выполнить вручную.

При проецировании изображений на искривленную поверхность обязательно выполните ручную калибровку.

- 1 Нажмите на кнопку [Menu], выберите меню **Расширен.** и нажмите на кнопку [Enter].



- 2 Выберите для параметра функции **Easy Interactive Function** и нажмите на кнопку [Enter].



- 3 Выберите **Ручная калибровка** и нажмите на кнопку [Enter].

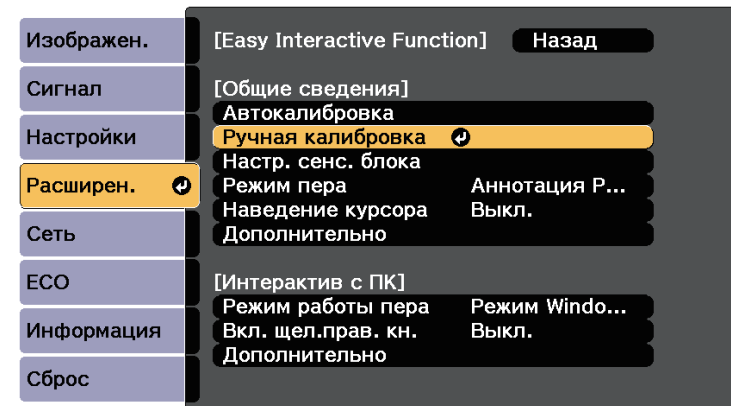

Отображается следующий экран.

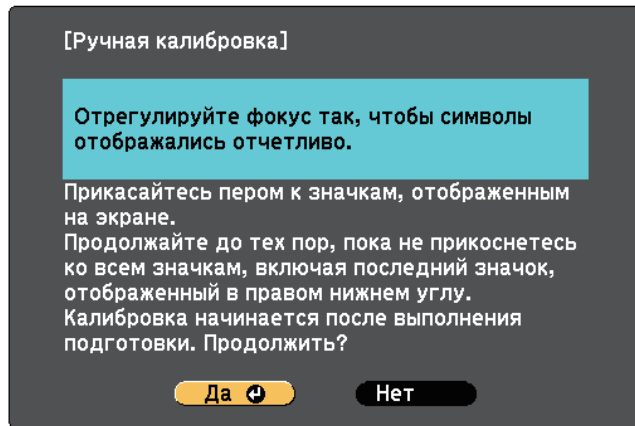

Кружок скрывается, затем ниже первого отображается другой кружок.

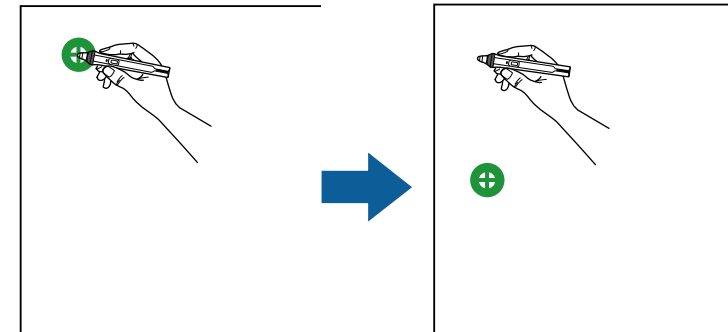

- 4 При необходимости отрегулируйте фокус, открыв крышку воздушного фильтра сбоку проектора и перемещая ручку фокусировки.
- 5 Выберите **Да** и нажмите кнопку [Enter].
В левом верхнем углу проецируемого изображения отображается мигающий зеленый кружок.
- 6 Коснитесь центра этого кружка кончиком пера.



Для более точной калибровки прикасайтесь к центру кружка.

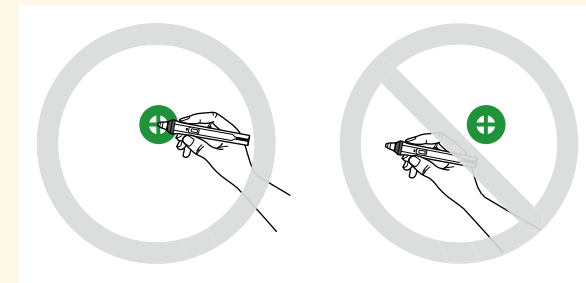

- 7** Коснитесь центра следующего кружка, затем повторите действие. Достигнув нижней части столбца, кружок отображается в верхней части нового столбца.

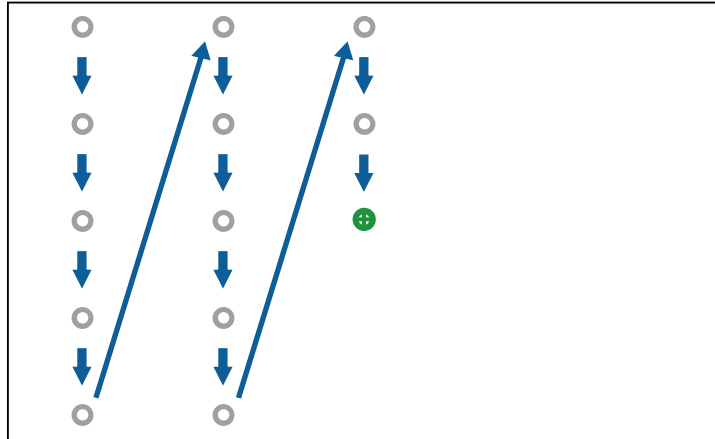

- Убедитесь, что вы не блокируете сигнал между пером и интерактивным приемником.
- Если вы допустили ошибку, нажмите кнопку [Esc] на пульте дистанционного управления или панели управления, чтобы вернуться к предыдущему кружку.
- Чтобы отменить процесс калибровки, нажмите и удерживайте кнопку [Esc] в течение 2 секунд.

- 8** Продолжайте до тех пор, пока не скроются все кружки.

Выполнение операций сенсорного взаимодействия с помощью пальца

Для взаимодействия с проецируемым изображением можно использовать палец вместо интерактивного пера. Можно использовать перо или палец, а также перо и палец одновременно.

Проектор распознает до шести точек касания в компьютерном интерактивном режиме. При выполнении сенсорных операций пальцем можно использовать два пальца в режимах аннотации и белой доски.

Перед выполнением сенсорных операций выполните следующие действия:

- Установите сенсорный блок
- Проведите калибровку системы вручную для пера
- Выполните настройку угла для сенсорного блока
- Проведите калибровку системы для сенсорных операций

См. *Руководство по установке*. В нем содержатся дополнительные сведения.

Сенсорный блок включается и готов к работе при включении проектора, при этом загорается синий индикатор.

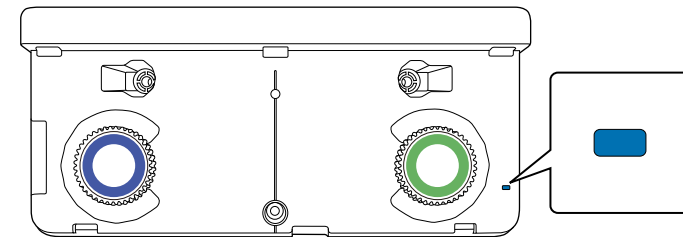



- Если сенсорный блок не включается, проверьте следующие моменты.
- Для параметра **Питание** в меню **Настр. сенс. блока** установлено значение **Вкл.**
Расширен. > Easy Interactive Function > Настр. сенс. блока > Питание
- Сенсорный блок подключен к порту ТСН проектора соединительным кабелем сенсорного блока.
- Расхождения в позиционировании могут происходить в зависимости от угла наклона пальца или направления, которое вы указываете пальцем.
- Сенсорные операции могут не работать надлежащим образом при длинных или накладных ногтях на пальцах или забинтованных пальцах.
- Сенсорные операции также могут не распознаваться, если пальцы или перья расположены слишком близко друг к другу или перекрещены.
- Если одежда или любая из частей вашего тела оказывается рядом с экраном, сенсорные операции также могут выполняться неправильно.
- Если при работе вы касаетесь экрана свободной рукой, сенсорные операции могут выполняться ненадлежащим образом.

Пальцем можно выполнять следующие сенсорные операции:

- Используйте палец в качестве мыши в компьютерном интерактивном режиме.

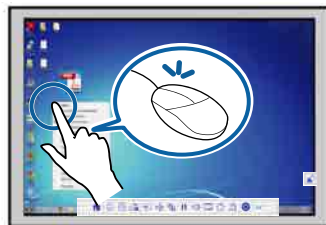
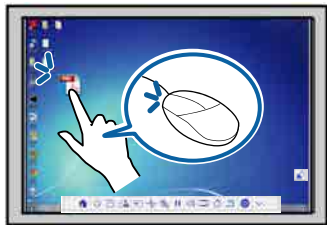

- Чтобы щелкнуть левой кнопкой, дотроньтесь до панели пальцем.

- Для выполнения двойного щелчка дотроньтесь пальцем дважды.
- Чтобы щелкнуть и перетащить, коснитесь и перетащите пальцем объект.



- Если устройство поддерживает эти функции, можно выполнить следующие действия:
- Для изменения масштаба прикоснитесь к элементу двумя пальцами, а затем разведите их в разные стороны (растягивание), либо сведите их вместе (сжатие).
- Чтобы повернуть изображение, прикоснитесь к нему двумя пальцами и поверните руку.
- Для прокрутки страниц вверх или вниз и перемещения назад или вперед в окне браузера используйте такие жесты, как резкие сдвиги.
- При управлении одним пальцем допускается использование только одного инструмента.

- Написание или рисование на проецируемой поверхности в режиме аннотации и режиме белой доски.

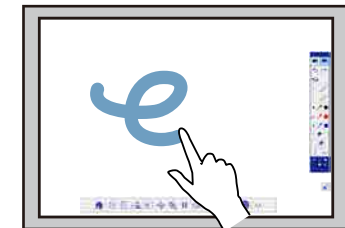
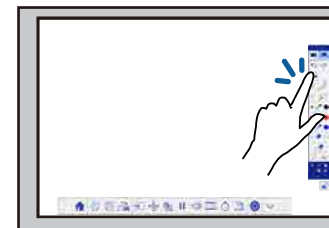

- Чтобы выбрать проецируемый элемент, например, значок, дотроньтесь до проецируемой поверхности пальцем.
- Для рисования на проецируемом экране в первый раз после включения проектора выберите перо на панели инструментов и дотроньтесь до проецируемой поверхности пальцем. В противном случае ваш палец будет выполнять функции ластика при первом выполнении сенсорных операций.

» Дополнительная информация

- "Калибровка для сенсорных операций, выполняемых пальцем" [стр.93](#)
- "Правила техники безопасности для выполнения операций сенсорного взаимодействия" [стр.95](#)

Калибровка для сенсорных операций, выполняемых пальцем

В процессе калибровки движение пальца координируется с местом расположения курсора. Если место расположения курсора и позиция пальца не совпадают, выполните калибровку повторно.



- Позиция пальца, как правило, настраивается после установки сенсорного блока. См. *Руководство по установке*. В нем содержатся дополнительные сведения.
- Обязательно выполните калибровку системы для пера, используя **Автокалибровка** или **Ручная калибровка** перед калибровкой сенсорных операций для пальца.
- Откалибруйте систему для выполнения сенсорных операций пальцем еще раз в случае расхождения в позиционировании после выполнения следующих операций:
 - Откалибруйте систему для работы с пером (автоматически или вручную)
 - Настройки углов для сенсорного блока
 - Выполняется Геометр. коррекция
 - Регулировка размера изображения
 - Использование функции Сдвиг изображения
 - Изменение положения проектора

- 1 Нажмите кнопку [Menu], выберите меню **Расширен.** и нажмите кнопку [Enter].



- 2 Выберите параметр **Easy Interactive Function** и нажмите кнопку [Enter].

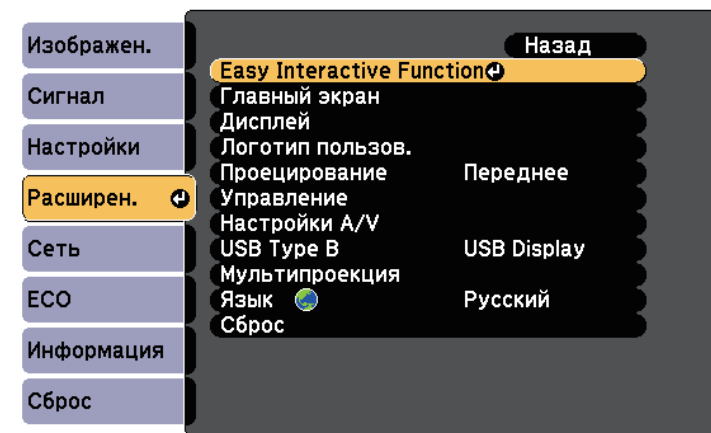

3 Выберите **Настр. сенс. блока** и нажмите на кнопку [Enter].

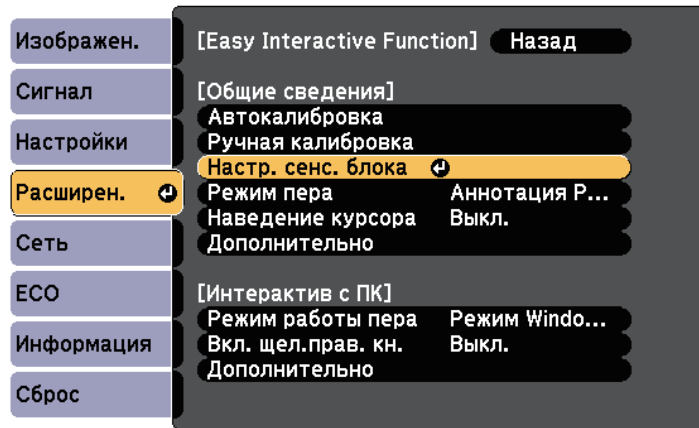

Отображается следующий экран.

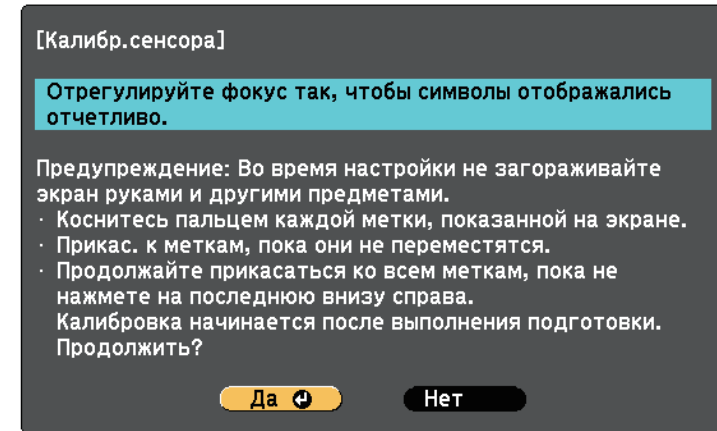

4 Выберите **Калибр.сенсора** и нажмите на кнопку [Enter].

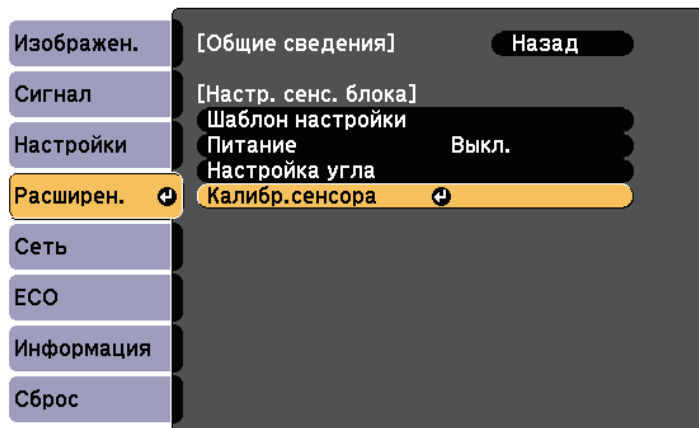

5 При необходимости отрегулируйте фокус, открыв крышку воздушного фильтра сбоку проектора и перемещая ручку фокусировки.

6 Выберите **Да** и нажмите кнопку [Enter].
В левом верхнем углу проецируемого изображения отображается мигающий зеленый кружок.

- 7** Коснитесь и удерживайте центр кружка пальцем, пока кружок не скроется и не появится другой, затем отпустите палец.

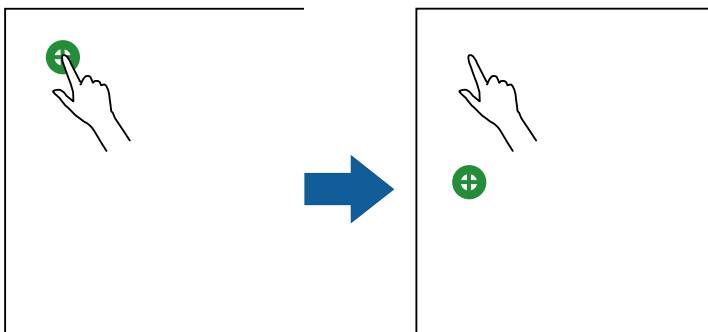

- Для более точной калибровки прикасайтесь к центру кружка.



- Касайтесь центра кружка только кончиком пальца.

- 8** Коснитесь центра следующего кружка пальцем, затем повторите действие. Достигнув нижней части столбца, кружок отображается в верхней части нового столбца.

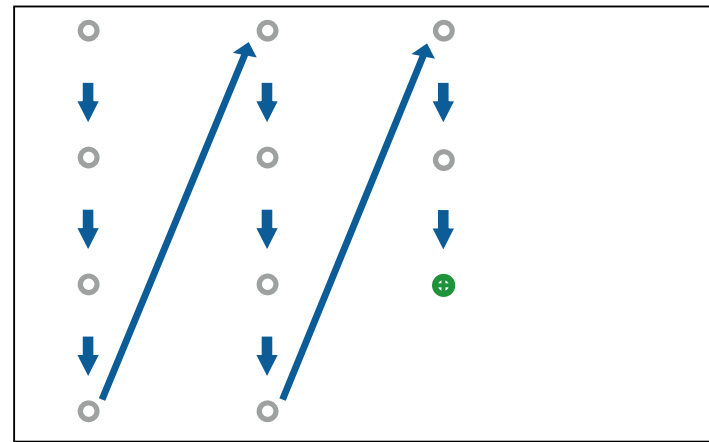

- Убедитесь, что вы не блокируете сигнал между пальцем и интерактивным приемником.
- В случае прикосновения в ненужном месте нажмите на кнопку [Esc] на пульте дистанционного управления или панели управления.
- Чтобы отменить калибровку сенсора, нажмите и удерживайте кнопку [Esc] в течение 2 секунд.

- 9** Продолжайте до тех пор, пока не скроются все кружки.

Правила техники безопасности для выполнения операций сенсорного взаимодействия

Сенсорные операции пальцем включаются при установке сенсорного блока со встроенным мощным лазером.

Лазерное излучение распространяется от соответствующих портов на задней панели сенсорного блока:

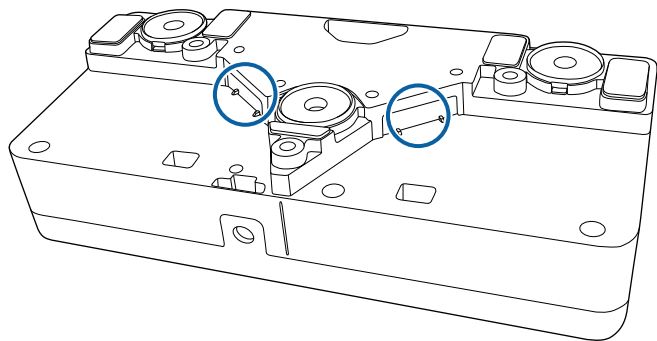

» Дополнительная информация

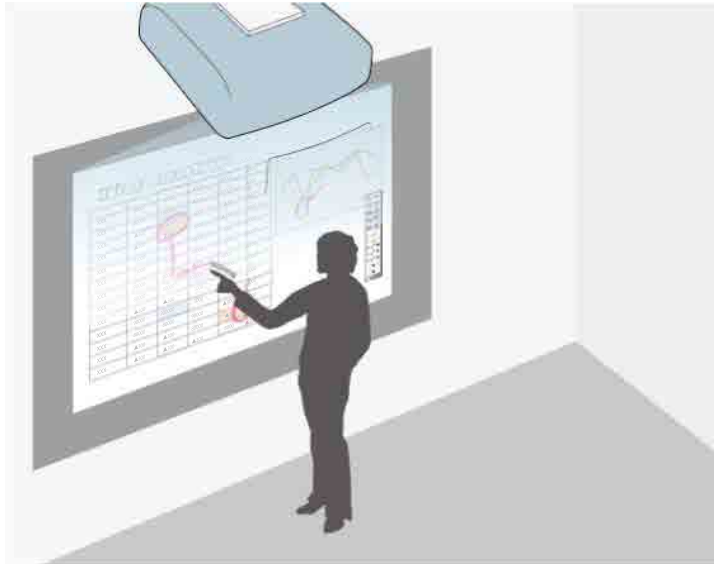

- "Этикетки "Предупреждения лазера" - Сенсорный блок" [стр.272](#)



В режиме аннотации можно проецировать изображения с компьютера, планшета, видео устройства и других источников, а также добавлять комментарии к проецируемому содержанию, используя интерактивные перья или палец.



- Разрешается использовать оба пера одновременно.
- Разрешается использовать два пера и два пальца одновременно.
- Сначала выполните калибровку.

- 1** Проецирование изображения с подключенного устройства.
- 2** Удерживайте интерактивное перо рядом с проецируемым экраном или коснитесь его пальцем.
- 3** Чтобы написать или нарисовать что-либо, коснитесь вкладки панели инструментов  или .

Панель инструментов находится на проецируемом изображении, например:

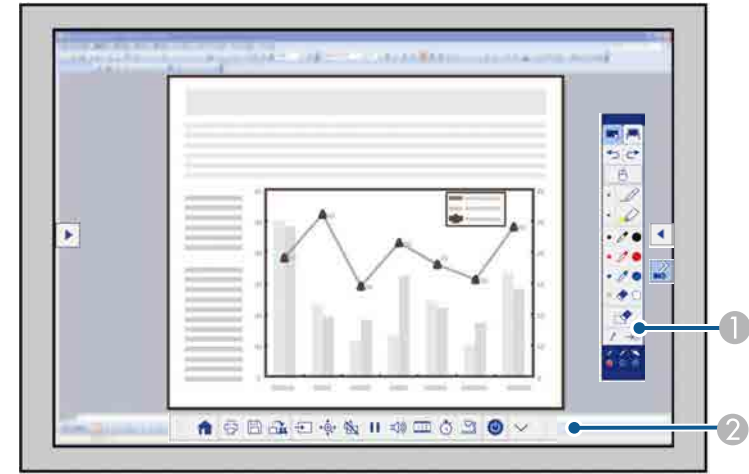

- 1** Панель рисования
- 2** Нижняя панель инструментов

После отображения панелей инструментов на проецируемом экране можно писать интерактивным пером или пальцем.



На панели инструментов находятся средства рисования, такие как перо и ластик.

На нижней панели инструментов находятся дополнительные средства, такие как управление проектором и сохранение проецируемого экрана.



- Проектором можно управлять с проецируемого экрана с помощью панели инструментов, отображаемой внизу. Если нижняя панель инструментов не отображается,

щелкните вкладку инструментов .

- Вкладки панелей инструментов  и  можно

перемещать вверх и вниз, а вкладку  – вправо и влево.

» Дополнительная информация

- "Панели управления режима аннотации и режима белой доски" [стр.107](#)
- "Нижняя панель инструментов для управления проектором" [стр.110](#)

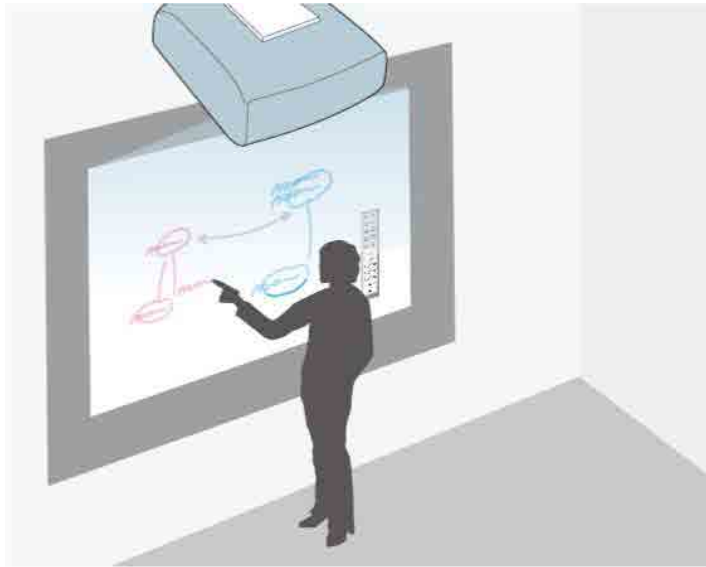



Для написания или рисования на проецируемой поверхности, как на школьной или маркерной доске, можно пользоваться интерактивными перьями или пальцем.



- Разрешается использовать оба пера одновременно.
- Разрешается использовать два пера и два пальца одновременно.
- Сначала выполните калибровку.

1 Удерживайте интерактивное перо рядом с проецируемым экраном или коснитесь его пальцем.

2 Коснитесь вкладки на панели инструментов  или .

Отобразится панель инструментов.

3 Коснитесь значка  на панели инструментов.

Отображается экран белой доски и панель инструментов, например:

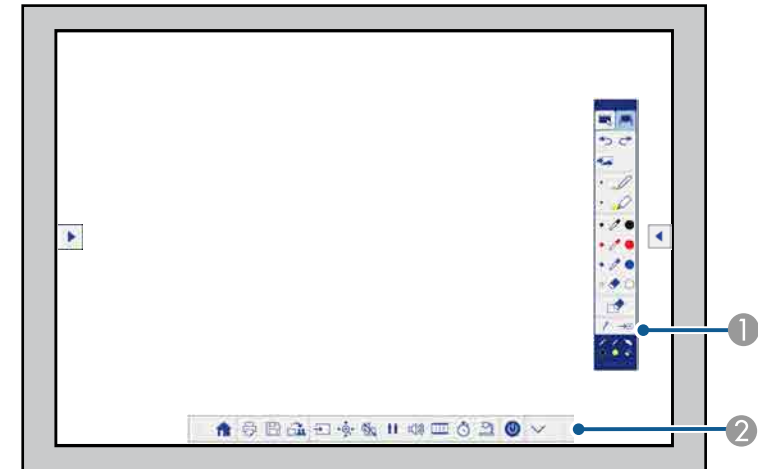

- 1 Панель рисования
- 2 Нижняя панель инструментов

После отображения панелей инструментов на проецируемом экране можно писать интерактивным пером или пальцем.



На панели инструментов находятся средства рисования, такие как перо и ластик.

На нижней панели инструментов находятся дополнительные средства, такие как управление проектором и сохранение проецируемого экрана.



- Проектором можно управлять с проецируемого экрана с помощью панели инструментов, отображаемой внизу. Если нижняя панель инструментов не отображается,

щелкните вкладку инструментов .

- Вкладки панелей инструментов  и  можно

перемещать вверх и вниз, а вкладку  – вправо и влево.



Кроме того, можно использовать программу Easy Interactive Tools, чтобы получить дополнительные интерактивные функции, например, обработка зоны рисования как страницы и создание нескольких страниц для рисования. См. *Руководство по эксплуатации Easy Interactive Tools*. В нем содержатся необходимые инструкции.

» Дополнительная информация

- "Панели управления режима аннотации и режима белой доски" [стр.107](#)
- "Нижняя панель инструментов для управления проектором" [стр.110](#)

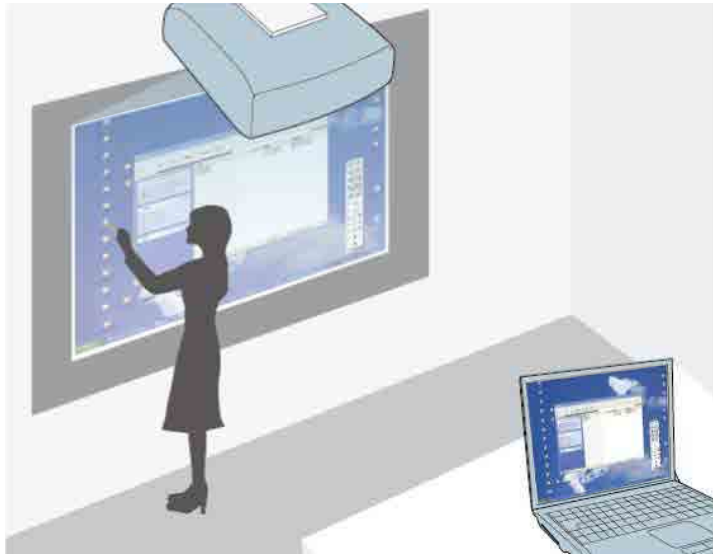

При подключении проектора к компьютеру с использованием кабеля USB можно управлять компьютером с проецируемого изображения с помощью интерактивного пера или пальца вместо мыши. Вы сможете перемещаться, выбирать и взаимодействовать с компьютерными программами с проецируемого экрана.



- Если используется несколько дисплеев с Windows 7 или более поздней версии, а на втором дисплее используется компьютерный интерактивный режим, выполните следующие настройки:

- Установите для параметра **Режим работы пера** значение **Режим Windows/Mac** в настройке функции **Easy Interactive Function** в меню проектора **Расширен**.

- Перейдите в **Панель управления > Оборудование и звук > Настройки планшетного ПК > Установка**, чтобы запустить программу установки и настроить интерактивные функции.

При настройке третьего дисплея интерактивные функции для него недоступны.

Невозможно писать или рисовать одновременно на нескольких экранах.

- Для использования режима "Интеракт. комп." по сети необходимо установить приложение Epson iProjection (Windows/Mac).

» Дополнительная информация

- "Системные требования к компьютерному интерактивному режиму" [стр.101](#)
- "Использование компьютерного интерактивного режима" [стр.102](#)
- "Регулировка зоны работы пера" [стр.104](#)
- "Установка драйвера Easy Interactive Driver на Mac" [стр.106](#)

Системные требования к компьютерному интерактивному режиму

Для работы в компьютерном интерактивном режиме в вашем компьютере должна использоваться одна из следующих операционных систем.

Windows	Windows Vista Service Pack 2 <ul style="list-style-type: none"> • Ultimate (32-разрядная) • Enterprise (32-разрядная) • Business (32-разрядная) • Home Premium (32-разрядная) • Home Basic (32-разрядная)
	Windows 7 Service Pack 1 <ul style="list-style-type: none"> • Ultimate (32- и 64-разрядная) • Enterprise (32-и 64-разрядная) • Professional (32-и 64-разрядная) • Home Premium (32- и 64-разрядная)
	Windows 8 <ul style="list-style-type: none"> • Windows 8 (32- и 64-разрядная) • Windows 8 Pro (32- и 64-разрядная) • Windows 8 Enterprise (32- и 64-разрядная)
	Windows 8.1 <ul style="list-style-type: none"> • Windows 8.1 (32- и 64-разрядная) • Windows 8.1 Pro (32- и 64-разрядная) • Windows 8.1 Enterprise (32- и 64-разрядная)
	Windows 10 <ul style="list-style-type: none"> • Windows 10 Home (32- и 64-разрядная) • Windows 10 Pro (32- и 64-разрядная)
Mac	OS X <ul style="list-style-type: none"> • OS X 10.7.x • OS X 10.8.x • OS X 10.9.x • OS X 10.10.x • OS X 10.11.x macOS <ul style="list-style-type: none"> • 10.12.x

Ubuntu	Ubuntu <ul style="list-style-type: none"> • 16.04 LTS • 16.10 • 17.04 • 17.10
--------	---

Использование компьютерного интерактивного режима

Используя компьютерный интерактивный режим, можно управлять компьютерными программами с проецируемого экрана.

1 Для использования интерактивных функций в Mac сначала установите на компьютер драйвер Easy Interactive Driver.

2 Подключите проектор к компьютеру кабелем USB.



- При использовании компьютерного интерактивного режима по сети кабель USB не требуется.

3 Включите проектор.

4 Спроецируйте экран компьютера.

- 5** Нажмите кнопку [Menu], выберите меню **Расширен.** и нажмите кнопку [Enter].



- 6** Выберите параметр **USB Type B** и нажмите кнопку [Enter].

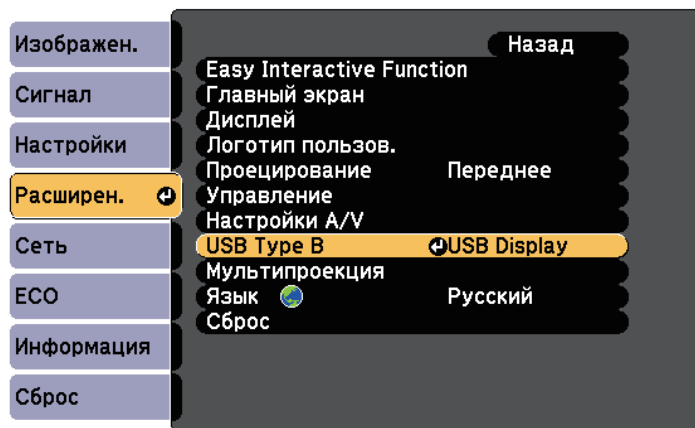

- 7** Выберите один из следующих пунктов:

- Для работы в компьютерном интерактивном режиме, используя кабель для подключения к компьютеру или кабель HDMI, либо через сеть выберите **Easy Interactive Function**.
- Чтобы использовать одновременно компьютерный интерактивный режим и USB Display, выберите **USB Display/Easy Interactive Function**.



- При проецировании с помощью функции USB Display время отклика может увеличиваться.
- При одновременном использовании двух интерактивных перьев в работе некоторых приложений может происходить взаимное наложение. Уберите неиспользуемое интерактивное перо от проецируемого экрана.
- Выберите **Режим работы пера** в параметре **Easy Interactive Function** в меню **Расширен.** в зависимости от операционной системы подключенного компьютера.
☛ **Расширен.** > **Easy Interactive Function** > **Режим работы пера**

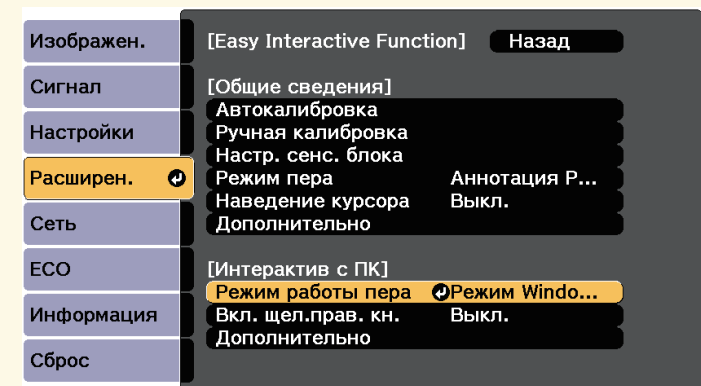



- 8** Для выхода из всех меню нажмите кнопку [Menu].



- 9** Обязательно выполните калибровку проектора при первом использовании.

- 10** Удерживайте интерактивное перо рядом с проецируемым экраном или коснитесь проецируемого экрана пальцем.

На проецируемом экране отображается значок .



- Сначала справа отображается значок . В следующий раз он отображается на той стороне, на которой вы в последний раз открывали панель инструментов.
- Если значок  не отображается, установите для параметра **Значок режима пера** значение **Вкл.** в меню **Расширен.** проектора.
☛ **Расширен.** > **Дисплей** > **Значок режима пера**

- 11** Выберите значок , а затем .



- Перейти в компьютерный интерактивный режим можно также, выполнив следующие действия:
- Нажмите на кнопку [Pen Mode] на пульте дистанционного управления.
 - Измените параметр **Режим пера** в меню **Расширен.** проектора на **Интерактив с ПК**.
☛ **Расширен.** > **Easy Interactive Function** > **Режим пера**

Теперь управлять компьютером можно с помощью интерактивного пера или пальца. Можно также:

- Использовать панель ввода планшетного ПК в Windows 7 или Windows Vista.

- Использовать инструменты рукописного ввода для аннотации в приложениях Microsoft Office.

» Дополнительная информация

- "Инструменты ввода с помощью пера и рукописного ввода" [стр.116](#)
- "Калибровка пера" [стр.87](#)
- "Системные требования к драйверу Easy Interactive Driver" [стр.268](#)
- "Установка драйвера Easy Interactive Driver на Mac" [стр.106](#)
- "Использование интерактивных функций по сети" [стр.114](#)
- "Калибровка для сенсорных операций, выполняемых пальцем" [стр.93](#)

Регулировка зоны работы пера

Рабочая зона пера, как правило, настраивается автоматически при подключении другого компьютера или изменении разрешения экрана компьютера. Если при управлении компьютером с проецируемого экрана (компьютерный интерактивный режим) вы обнаружили неправильное позиционирование пера, можно отрегулировать рабочую зону пера вручную.



Ручная регулировка не доступна при проецировании от источника, расположенного в локальной сети.

- 1** При необходимости перейдите в компьютерный интерактивный режим.

- 2** Нажмите кнопку [Menu], выберите меню **Расширен.** и нажмите кнопку [Enter].

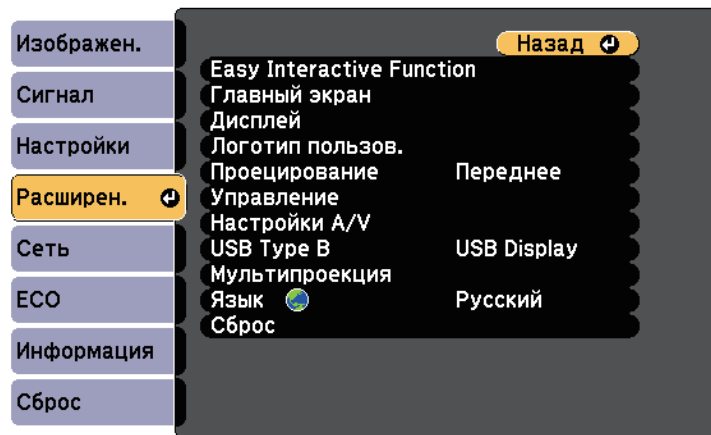

- 3** Выберите параметр **Easy Interactive Function** и нажмите кнопку [Enter].



- 4** В разделе **Интерактив с ПК** выберите **Дополнительно** и нажмите кнопку [Enter].

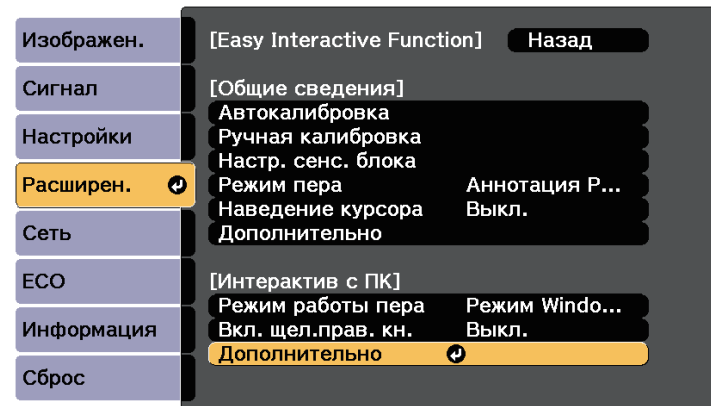

- 5** Выберите **Руч.рег.зоны пера** и нажмите кнопку [Enter].

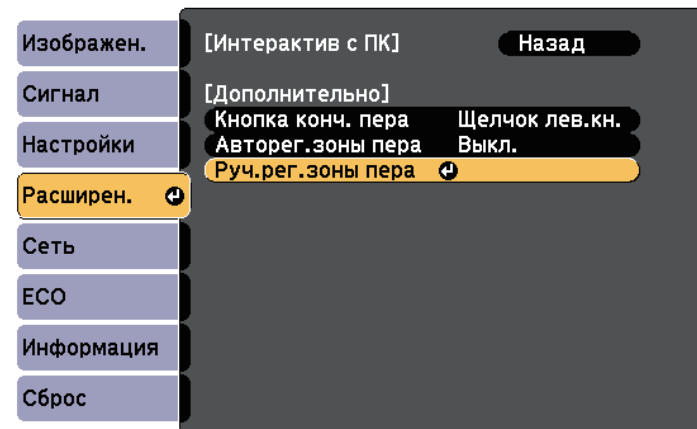

Если для параметра **Авторег.зоны пера** установлено значение **Вкл.**, выберите **Выкл.**

- 6** Выберите **Да** и нажмите кнопку [Enter].

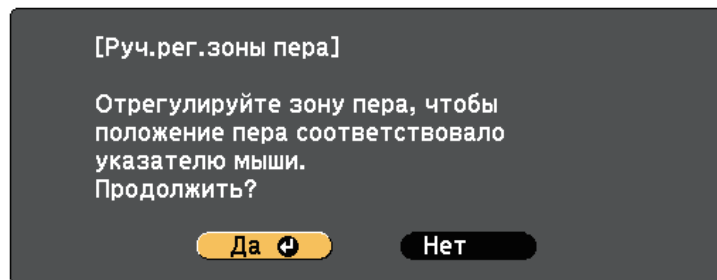

Указатель мыши перемещается в верхний левый угол.

- 7** Когда указатель мыши остановится в верхнем левом углу изображения, коснитесь пером кончика указателя.

Указатель мыши перемещается в нижний правый угол.

- 8** Когда указатель мыши остановится в нижнем правом углу изображения, коснитесь пером кончика указателя.

» Дополнительная информация

- "Использование компьютерного интерактивного режима" [стр.102](#)

Установка драйвера Easy Interactive Driver на Mac

Для использования компьютерного интерактивного режима установите драйвер Easy Interactive Driver на компьютер.



Возможно, вы уже установили приложение Easy Interactive Tools с помощью функции **Easy Install**. При этом был установлен драйвер Easy Interactive Driver. Подробное описание см. в *Руководство по эксплуатации Easy Interactive Tools* на компакт-диске с документацией.

- 1** Включите компьютер.
- 2** Установите компакт-диск "EPSON Projector Software for Easy Interactive Function" на компьютер. Отображается окно EPSON.
- 3** Дважды щелкните значок **Install Navi** в окне EPSON.
- 4** Выберите **Выборочная установка**.
- 5** Для установки программы следуйте экранным указаниям.
- 6** Перезапустите компьютер.

Для взаимодействия с проецируемым изображением или управления проектором выполняйте следующие инструкции.

» **Дополнительная информация**

- "Переключение интерактивного режима" [стр.107](#)
- "Панели управления режима аннотации и режима белой доски" [стр.107](#)
- "Нижняя панель инструментов для управления проектором" [стр.110](#)

Переключение интерактивного режима

Вы можете легко переключиться в интерактивный режим.

- Для переключения между компьютерным интерактивным режимом и режимом аннотации выберите один из следующих значков:
 - Для перехода из режима аннотации в компьютерный интерактивный режим:



- Для перехода из компьютерного интерактивного режима в режим аннотации:



- Для переключения между режимом аннотации и режимом белой доски выберите один из следующих значков на панели инструментов:

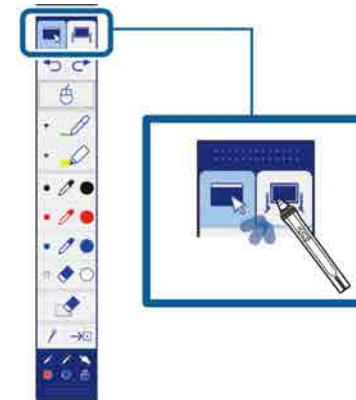

- Сменить интерактивный режим можно также, выполнив следующие действия:
 - Нажмите на кнопку [Pen Mode] на пульте дистанционного управления.
 - Переключитесь на **Аннотация PC Free** или **Интерактив с ПК** в параметре **Режим пера** в меню **Расширен.** проектора.
 - **Расширен.** > **Easy Interactive Function** > **Режим пера**
 - Переключиться в компьютерный интерактивный режим невозможно, если для параметра **USB Type B** в меню **Расширен.** проектора установлено значение **Беспров.мышь/USB Display**.
 - После перехода в компьютерный интерактивный режим содержимое, нарисованное в режиме аннотации, сохраняется.

Панели управления режима аннотации и режима белой доски

Панель инструментов режима аннотации или режима белой доски позволяет рисовать и писать на проецируемом экране. Панель

инструментов дает возможность легко переключаться в режим аннотации или режим белой доски.

На следующем рисунке слева показана панель управления режима аннотации, а справа – панель инструментов режима белой доски:

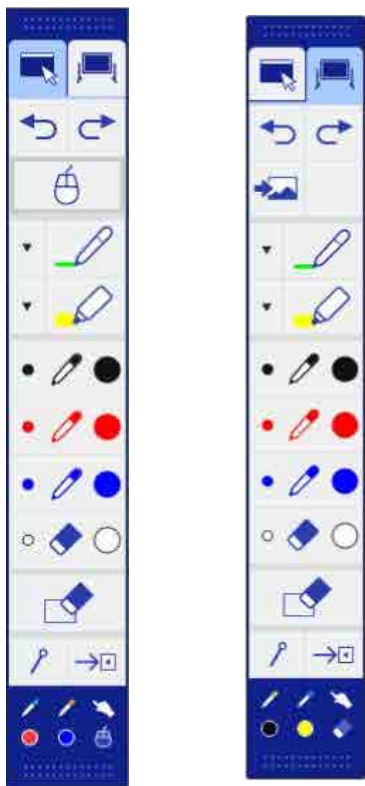

	Переключение в режим аннотации.
---	---------------------------------

	Переключение в режим белой доски.
	Отмена последней операции.
	Выполнение последней отмененной операции.
	Переключение в интерактивный режим компьютера.
	Выбор белого или черного фона или одного из четырех шаблонов.
	Запись или рисование линий в свободной форме с помощью пользовательского пера. Выберите значок  , чтобы изменить цвет и ширину пользовательского пера.
	Запись или рисование линий в свободной форме с помощью прозрачного маркера. Выберите значок  , чтобы изменить цвет и ширину маркера.
	Черное перо (малая точка слева, большая справа).
	Красное перо (малая точка слева, большая справа).

	Синее перо (малая точка слева, большая справа).
	Ластик (узкий слева, широкий справа).
	Очистка всех рисунков.
	Скрытие или отображение панель инструментов во время рисования.  : Во время рисования панель инструментов скрыта.  : Показывать панель инструментов всегда.
	Выход из панели инструментов.
	Отображается инструмент, который используется пером  или пальцем  .  : Функции инструментов пера. Цвет значка указывает на цвет пера.  : Ластики.  : Использование пера или пальца в качестве мыши.

» **Дополнительная информация**

- "Выбор ширины и цвета линии" [стр.109](#)
- "Выбор шаблонов белой доски" [стр.110](#)

Выбор ширины и цвета линии

Вы можете выбрать цвет и ширину линии для пользовательского пера и маркеров.

- 1 Выберите значок  рядом с пользовательским пером или маркером аннотации.

Поле выглядит следующим образом:



- 2 Выберите ширину и цвет линии, которые необходимо использовать для пера или маркеров.



- При наведении на цветовую палитру отображается название цвета.
- Тень цветовой палитры можно изменить с помощью параметра **Цветовая палитра** в меню **Расширен.** проектора.
 - ☛ **Расширен.** > **Easy Interactive Function** > **Общие сведения** > **Дополнительно** > **Цветовая палитра**

3 Для написания или рисования на проецируемой поверхности выберите инструмент  или , а затем используйте перо или палец.



Если на проецируемом экране рисуют перьями одновременно несколько человек, выберите для каждого пера различные цвета и ширину линии. Во время сенсорных операций все пользователи пользуются одним и тем же цветом и толщиной линии.

Выбор шаблонов белой доски

В режиме белой доски можно изменить цвет фона и вставить горизонтальные линии или шаблон фона.

1 В режиме белой доски выберите значок . Отображается следующее поле.

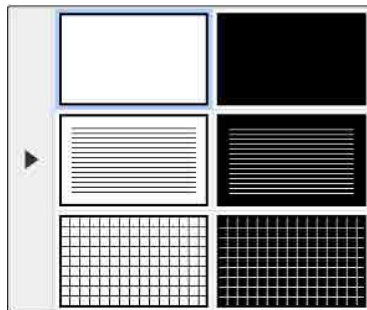

2 Выберите один из образцов шаблонов.











Нижняя панель инструментов для управления проектором

Инструменты нижней панели позволяют сохранять, печатать страницы и управлять различными функциями проектора.



	Отображение Главного экрана.
	Печать проецируемого экрана. <div style="border: 1px solid black; padding: 5px; margin-top: 10px;">  Печать контента, защищенного технологией HDCP, не выполняются. </div>
	Сохранение проецируемого экрана на подключенном USB-накопителе. <div style="border: 1px solid black; padding: 5px; margin-top: 10px;">  Сохранение контента, защищенного технологией HDCP, не выполняются. </div>
	Совместный доступ к текущему экрану с помощью приложения Epson iProjection. <div style="border: 1px solid black; padding: 5px; margin-top: 10px;">  Совместный доступ к экрану, защищенному технологией HDCP, не выполняются. </div>

	Смена источника изображения, используя отображаемый список. Чтобы закрыть список источников изображения, выберите значок  вверху списка.
	Увеличение или уменьшение проецируемого изображения.
	Отключение видео и звука. Коснитесь экрана, чтобы снова включить изображение и звук.
	Приостановка воспроизведения видеозаписи.
	Увеличение и уменьшение уровня громкости.
	Разделение экрана для одновременного проецирования двух изображений. При разделении экрана выберите данный значок для детальной настройки использования интерактивных функций в проецируемом разделенном экране.
	Прямой и обратный отсчет времени.

	<p>Отображение панели инструментов для управления камерой для документов.</p> <p>Можно также использовать данные функции.</p> <div style="border: 1px solid black; background-color: #fff9c4; padding: 5px; margin: 10px 0;">  Доступные функции зависят от модели камеры для документов Epson. </div> <p>AF : Автоматическая фокусировка изображения камеры для документов.</p> <p> : Приостановка видеорежима камеры для документов.</p> <p> : Увеличение и уменьшение изображений камеры для документов.</p> <p> : Поворот изображения камеры для документов на 180 градусов.</p> <p> : Съемка неподвижных изображений камеры для документов.</p> <p> : Запуск и останов режима видеозаписи камеры для документов.</p> <p> : Воспроизведение видеозаписи камеры для документов.</p> <p> : Закрытие панели инструментов камеры для документов.</p>
	Выключение проектора.
	инструментов в нижней

» Дополнительная информация

- "сохранение нарисованного контента" [стр.112](#)
- "Печать нарисованного контента" [стр.112](#)
- "Выбор сетевого устройства отображения" [стр.112](#)

сохранение нарисованного контента

Рисунки, созданные на проецируемом экране, можно сохранить на USB-накопитель. Поддерживается сохранение в формате JPG. Ошибка возникает в том случае, если не удастся подключиться к USB-накопителю. Имя файла задается автоматически.



Запоминающие устройства USB с защитой паролем не поддерживаются.

- 1 Подключите USB-накопитель к порту USB-A проектора.
- 2 Выберите значок  на нижней панели инструментов. Выберите **Да**, чтобы сохранить нарисованное.

Печать нарисованного контента

Можно распечатать созданные рисунки с использованием параметров принтера, заданных в подменю **Настройки принтера** в меню проектора **Сеть**. Если принтер не подключен, выводится сообщение об ошибке.

Поддерживаются следующие команды управления принтера.*

Команды управления	Способ подключения
ESC/P-R	По сети
ESC/Page, ESC/Page-Color	
PCL6, PCL6 Mode 1, PCL6 Mode 2	

* Некоторые принтеры не поддерживаются. Дополнительные сведения о поддерживаемых моделях можно узнать в компании Epson.

- 1 Выберите значок  на нижней панели инструментов. Отображается экран Печать.
- 2 Укажите число копий на экране Печать (до 20 листов).
- 3 Выберите **Печать**.

Выбор сетевого устройства отображения

Если устройства подключены к проектору по сети, можно выбрать режим проецирования изображения с данных устройств.

Источник изображения можно выбрать с компьютеров, на которых запущена программа Epson iProjection (Windows/Mac), со смартфонов или планшетов, на которых запущено приложение Epson iProjection (iOS/Android).



Можно выбрать любое подключенное сетевое устройство для проецирования, даже если пользователь подключился с помощью программы Epson iProjection с включенной функцией модератора. Подробные сведения о функции модератора см. в *Руководство по эксплуатации Epson iProjection (Windows/Mac)*.

- 1 Выберите значок  на нижней панели инструментов, а затем **Участник** из списка источников изображения.

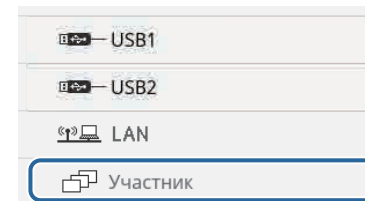

Отображается экран выбора пользователя.

- 2** Выберите имя пользователя для устройства, с которого вы хотите проецировать изображение.

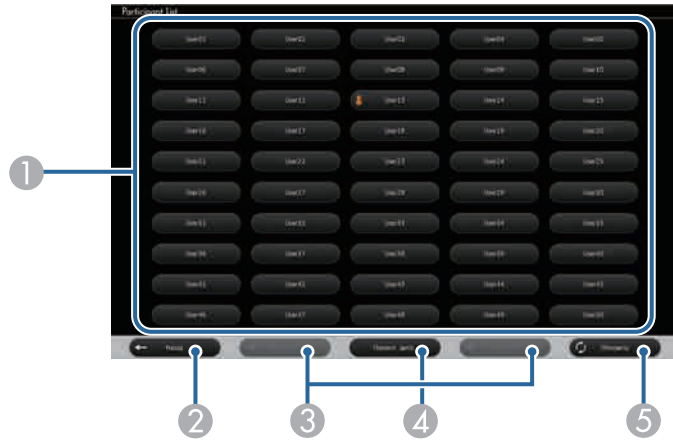

- 1 Отображение имен пользователей для сетевых устройств, подключенных к проектору.
В режиме отображения миниатюр экран каждого устройства отображается в виде миниатюры.
Рядом с именем пользователя текущего устройства проецирования отображается значок .
- 2 Закрытие экрана выбора пользователя и возврат к предыдущему экрану.
- 3 Нажмите кнопку для перехода на предыдущую или следующую страницу.
- 4 Переключение отображения для экрана выбора пользователя между эскизами или значками.
- 5 Обновление экрана выбора пользователя.
Если к данному проектору по сети подключается дополнительный пользователь, нажмите эту кнопку для обновления списка пользователей.



- На экране выбора пользователя можно использовать одновременно два пера или палец.
- Если отображается экран выбора пользователя, невозможно выполнять следующие действия:
 - Выбор другого источника изображения
 - Использование других интерактивных функций
 - Управление проектором с нижней панели инструментов
 - Подключение нескольких проекторов
 - Трансляция звука от проектора (он временно выключен)
 - Проецирование изображения с помощью приложения Epson iProjection

Воспроизводится изображение экрана выбранного пользователя.

Для смены пользователя повторите следующие действия.



- При подключении к нескольким проекторам с помощью программы Epson iProjection (Windows/Mac) и проецировании одного и того же изображения (зеркалирование) вы не сможете получить доступ к экрану Участник.
- Если сенсорные операции не работают с экраном выбора пользователя, можно вернуться в предыдущий экран, нажав кнопку [Esc] на пульте дистанционного управления или панели управления.

Проектор может работать по сети в компьютерном интерактивном режиме.

Для создания аннотации в компьютерном интерактивном режиме по сети используется программа Easy Interactive Tools (или другая программа аннотаций). Программа Easy Interactive Tools позволяет использовать различные средства рисования, обрабатывать зону рисования как страницу, сохранять рисунки в файл для последующего использования. Программу Easy Interactive Tools можно установить с компакт-диска "EPSON Projector Software for Easy Interactive Function". Данное программное обеспечение доступно также на веб-сайте компании Epson.

С помощью приложения Epson iProjection (Windows/Mac) настраивается проектор для работы в компьютерной сети, а также используется режим "Интеракт. комп." по сети.

Выберите **Использовать интерактивное перо** на вкладке **Общие настройки** и **Передать многоуровневое окно** на вкладке **Настроить производительность**.

Инструкции см. в *Руководство по эксплуатации Epson iProjection (Windows/Mac)*.



- Количество перьев или пальцев, которое вы можете использовать одновременно:
 - Windows: два пера и шесть пальцев
 - Mac: одно перо или один палец
- Время отклика при работе через сеть может увеличиваться.
- Невозможно изменить параметр **Режим работы пера** в меню **Расширен.** проектора.
- Допускается одновременное подключение не более 4 проекторов с помощью приложения Epson iProjection. При подключении нескольких проекторов для любого из них доступны функции компьютерного интерактивного режима. Операции, выполняемые одним проектором, отражаются в других проекторах.
- Для использования режима аннотации по сети снимите флажок в поле **Использовать интерактивное перо** на вкладке **Общие настройки** и **Передать многоуровневое окно** на вкладке **Настроить производительность** в приложении Epson iProjection, а затем повторно подключитесь к сети.

» Дополнительная информация

- "Меры предосторожности при подключении к проектору в различных подсетях" [стр.114](#)

Меры предосторожности при подключении к проектору в различных подсетях

Соблюдайте эти меры предосторожности при подключении проектора в другую подсеть с помощью программы Epson iProjection (Windows/Mac) и используйте интерактивные функции:

- Выполняйте поиск проектора в сети путем указания его IP-адреса. Поиск проектора по его имени недоступен.
- Убедитесь, что вы получили эхо-ответ от сетевого проектора при отправке эхо-запроса с помощью команды "ping". Если протокол управления сообщениями в сети Интернет (ICMP) отключен на

маршрутизаторе, удаленное подключение к проектору возможно, даже если не получен эхо-ответ.

- Следующие порты должны быть открыты.

Порт	Протокол	Назначение	Связь
3620	TCP/UDP	Для подключения и управления	два направления
3621	TCP	Для передачи изображений	два направления
3629	TCP	Для управления проектором	два направления

- Убедитесь, что на маршрутизаторе правильно настроена фильтрация по MAC-адресу и по приложениям.
- Если в сети применяется управление полосой пропускания для связи между устройствами, а программа Epson iProjection работает вне управляемой полосы пропускания, возможно, установить удаленное подключение к проектору не получится.



Компания Epson не гарантирует подключение к проектору, находящемуся в другой подсети, с помощью программы Epson iProjection, даже при соблюдении всех приведенных требований. С учетом вышеизложенного проверьте подключение в вашей сетевой среде.

При использовании Windows 10, Windows 8.1, Windows 8, Windows 7 или Windows Vista можно использовать ввод с помощью пера и рукописный ввод, чтобы добавить рукописный ввод и аннотации в свою работу.

Кроме того, воспользуйтесь вводом с помощью пера и рукописным вводом по сети, если интерактивные функции доступны в вашей сети.

» Дополнительная информация

- "Включение функций рукописного ввода и ввода с помощью пера Windows" [стр.116](#)
- "Использование функций рукописного ввода и ввода с помощью пера Windows" [стр.117](#)

Включение функций рукописного ввода и ввода с помощью пера Windows

Для использования функций рукописного ввода и ввода с помощью пера в Windows 10, Windows 8.1, Windows 8, Windows 7 или Windows Vista необходимо настроить параметры пера в меню **Расширен.** проектора.

- 1 Нажмите на кнопку [Menu], выберите меню **Расширен.** и нажмите на кнопку [Enter].



- 2 Выберите для параметра функции **Easy Interactive Function** и нажмите на кнопку [Enter].



- 3 Выберите для параметра функции **Режим работы пера** и нажмите на кнопку [Enter].

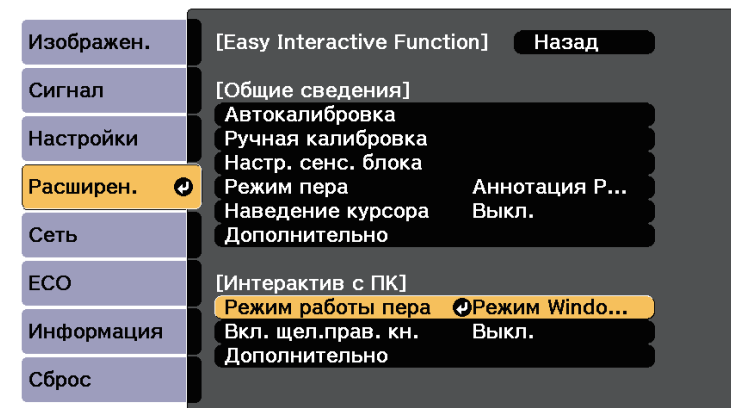

- 4 Выберите **Режим Windows/Mac** и нажмите кнопку [Enter].

Использование функций рукописного ввода и ввода с помощью пера Windows

При использовании Windows 10, Windows 8.1, Windows 8, Windows 7 или Windows Vista можно добавить рукописный ввод и преобразовать его в текст.

Если у вас установлен Microsoft Office 2007 или более поздняя версия, можно пользоваться функцией рукописного ввода, чтобы добавить рукописные комментарии в документ Word, таблицу Excel или презентацию PowerPoint.



Названия параметров функций аннотации зависят от версии Microsoft Office.

- Чтобы открыть сенсорную клавиатуру в Windows 10, щелкните правой кнопкой мыши или дотроньтесь и удерживайте кнопку на панели задач, затем выберите **Отобразить сенсорную клавиатуру**. Выберите на экране значок клавиатуры.
- Чтобы открыть сенсорную клавиатуру в Windows 8, щелкните правой кнопкой мыши или дотроньтесь и удерживайте кнопку на панели задач, затем выберите **Панели инструментов > Сенсорная клавиатура**. Выберите значок клавиатуры на экране, затем выберите значок пера.
- Чтобы открыть панель ввода планшетного ПК в Windows 7 или Windows Vista, выберите  > **Все программы > Стандартные > Планшетный ПК > Панель ввода планшетного ПК**.
Напишите в поле с помощью пера или пальца, затем выберите функцию из предлагаемых для редактирования и преобразования текста.
- Чтобы добавить аннотации рукописного ввода в приложения Microsoft Office, выберите меню **Рецензия**, затем **Начало ввода рукописных данных**.



В Microsoft Word или Excel выберите вкладку **Вставить** и нажмите на **Начало ввода рукописных данных**.

- Чтобы создать аннотацию к слайдам PowerPoint в режиме слайд-шоу, нажмите кнопку сбоку пера или нажмите пальцем на проецируемую поверхность и удерживайте около 3 секунд, затем выберите **Параметры указателя > Перо** из всплывающего меню.
Дополнительные сведения по этим функциям читайте в справке Windows.

Изображения из двух источников можно проецировать одновременно в правой и в левой частях экрана, при этом используя интерактивные функции.

Писать и рисовать можно одновременно на нескольких экранах.



- На одном из экранов можно использоваться только компьютерный интерактивный режим.
- Область, в которой можно писать и рисовать, обозначается рамкой. При одновременном проецировании двух изображений нажмите кнопку [Menu] и установите для параметра **Показ. обл. рисов.** значение **Вкл.**
- Время отклика может увеличиваться.

» Дополнительная информация

- "Включение полиэкранного проецирования" [стр.118](#)
- "Выбор параметров разделения экрана для интерактивных функций" [стр.118](#)
- "Одновременное проецирование двух изображений" [стр.123](#)

Включение полиэкранного проецирования

Экран можно разделить для одновременного проецирования двух изображений с помощью нижней панели инструментов или пульта ДУ. Для перехода в режим разделения экрана проецирования с помощью нижней панели инструментов выполните следующие действия.

- 1 Выберите значок  на нижней панели инструментов.



- 2 Выберите источники входного сигнала для левой и правой частей экрана.



Можно выбрать только те источники входного сигнала, которые можно комбинировать.

- 3 Выберите **Перекл. источник.**

Выбор параметров разделения экрана для интерактивных функций

Для выбора параметров разделения экрана проецирования с помощью нижней панели инструментов выполните следующие действия.

- 1 Выберите значок  на нижней панели инструментов. Отображается экран параметров разделения экрана.

- 2 Выберите вкладку .

3 Выберите следующие параметры разделения экрана.

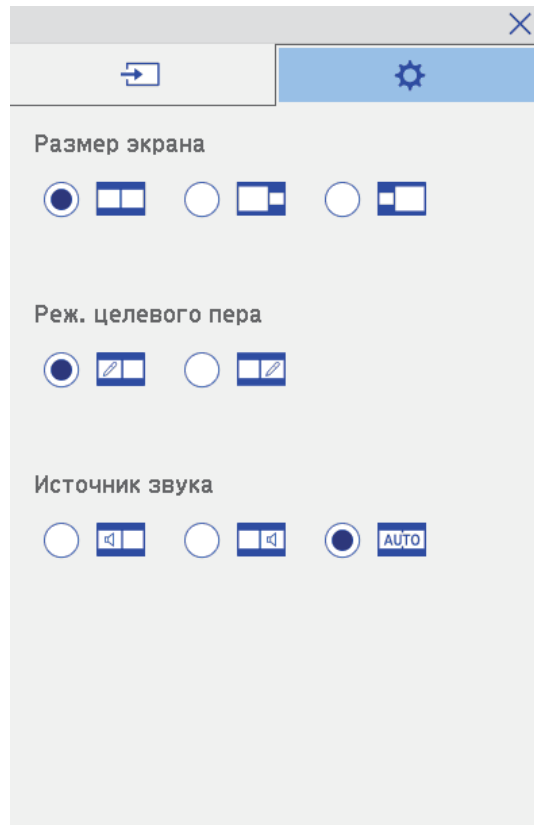

- **Источник звука:** выбор источника звука. Выберите значок  (Авто), чтобы прослушивать звук с большего экрана или с левого экрана.

4 Выберите значок  на разделенном экране для выхода из него.

- **Размер экрана:** увеличение одного изображения с одновременным уменьшением другого изображения. В зависимости от входных видеосигналов изображения могут быть не одного размера, даже если выбрать значок  (Параметр **Равные**).
- **Реж. целевого пера:** использование пера или пальца в качестве мыши на любом экране.

При проецировании с двух проекторов, установленных рядом, можно использовать интерактивные функции проектора. Установите драйвер Easy Interactive Driver 4.0 с компакт-диска Epson Projector Software for Easy Interactive Function.

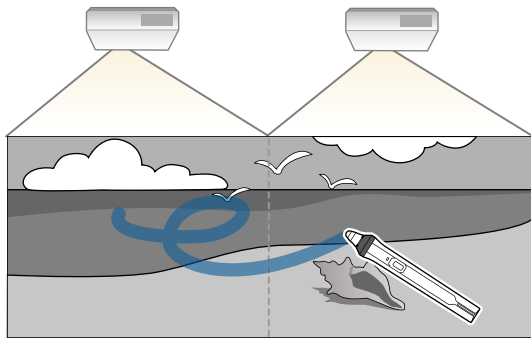

Подробное описание установки нескольких проекторов и настройки интерактивных функций см. в *Руководство по установке*.



Запись и рисование на всех границах изображений невозможна.

» Дополнительная информация

- "Временное использование интерактивных функций в режиме только одного из проекторов" [стр.120](#)
- "Использование нескольких проекторов" [стр.142](#)
- "Подключение нескольких проекторов одной модели" [стр.40](#)

Временное использование интерактивных функций в режиме только одного из проекторов

При использовании интерактивных функций на экране, проецируемом двумя проекторами можно временно использовать интерактивные функции только на одном из проекторов, выбрав следующие параметры. Данный параметр можно выбрать только на Главном экране.

- 1 Нажмите кнопку [Home] на пульте дистанционного управления или значок  на нижней панели инструментов. Отображается Главный экран.

- 2 Нажмите значок  .

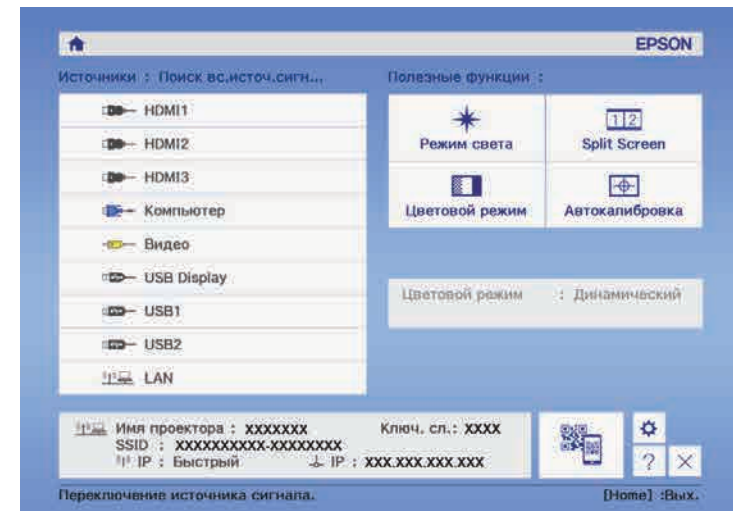

3 Выберите **Вкл.** для параметра **Исп. только этот проектор**.

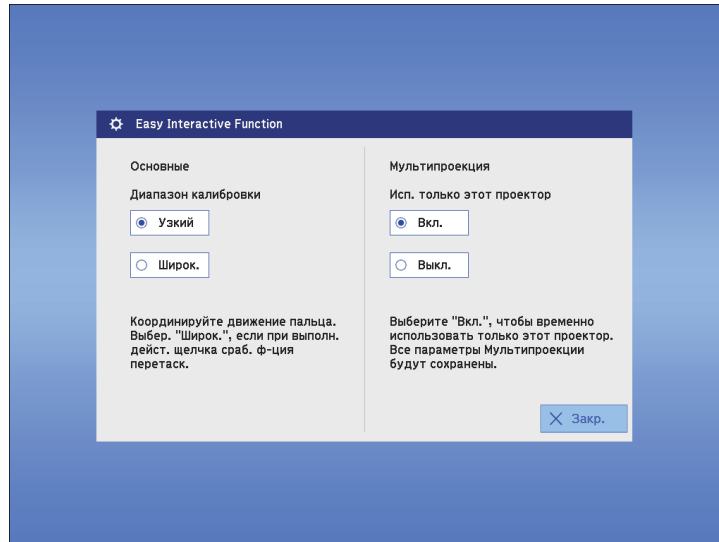

4 Нажмите кнопку **Закрыть** для возврата к предыдущему экрану.

Теперь временно можно пользоваться интерактивными функциями с помощью только одного из проекторов.



При выключении проектора параметру **Исп. только этот проектор** возвращается значение **Выкл.**

Регулировка функций проектора

Для регулировки функций проектора следуйте инструкциям из этих разделов.

» **Дополнительная информация**

- "Одновременное проецирование двух изображений" [стр.123](#)
- "Проецирование презентации PC Free" [стр.126](#)
- "Временное отключение изображения и звука" [стр.131](#)
- "Временное прекращение подачи видеосигнала" [стр.132](#)
- "Масштабирование изображений" [стр.133](#)
- "Использование пульта дистанционного управления в качестве беспроводной мыши" [стр.134](#)
- "Использование пульта дистанционного управления в качестве указателя" [стр.136](#)
- "Сохранение изображения логотипа пользователя" [стр.137](#)
- "Сохранение пользовательского шаблона" [стр.140](#)
- "Использование нескольких проекторов" [стр.142](#)
- "Проецирование изображений с порта HDMI3 с помощью дополнительного интерфейсного модуля" [стр.149](#)
- "Функции защиты проектора" [стр.151](#)

Для одновременного проецирования двух изображений с разных источников изображения можно воспользоваться функцией разделения экрана. Управлять функцией разделения экрана можно с пульта дистанционного управления или через меню проектора.

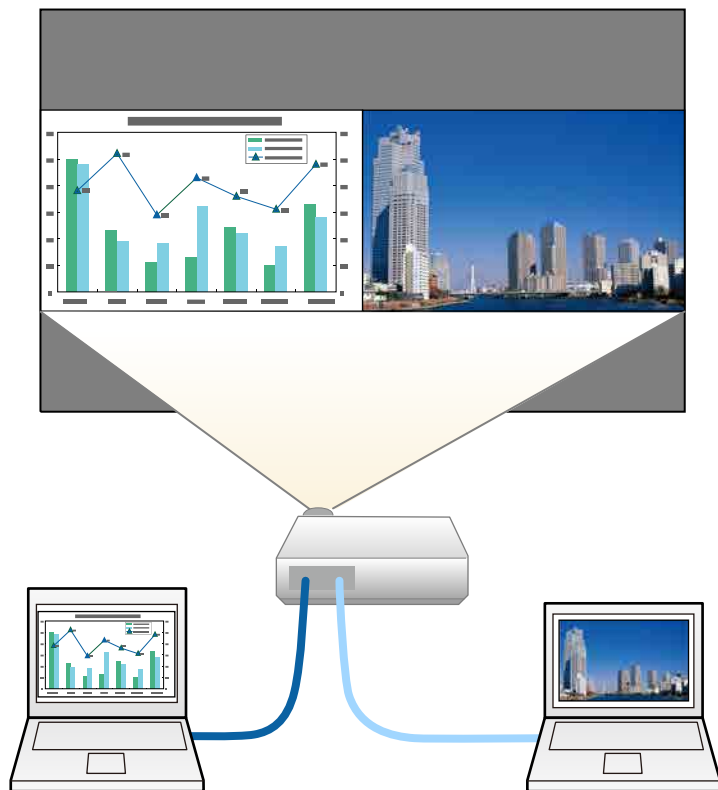

- Во время использования функции разделения экрана другие функции проектора могут быть недоступными, и некоторые настройки могут автоматически применяться для обоих изображений.
- Проецирование в режиме Split Screen невозможно, если для параметра **Подключить ELPCB02** установлено значение **Вкл.** в меню проектора **Расширен.** (EB-710Ui).
 ⚙ **Расширен.** > **Управление** > **Подключить ELPCB02**

1 Нажмите кнопку [Split] на пульте дистанционного управления.

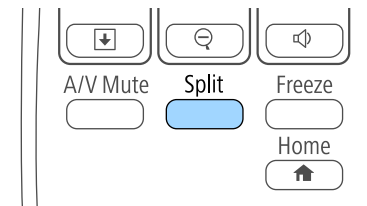

Выбранный в настоящий момент источник входного сигнала проецируется на левую часть экрана.



Те же действия можно выполнить, используя пункт **Split Screen** в меню проектора **Настройки**.

2 Нажмите кнопку [Menu].
Появляется этот экран:



- 3** Для выбора источника входного сигнала выберите параметр **Источник**, нажмите кнопку [Enter], выберите источник входного сигнала, затем значение **Выполнить** и нажмите кнопку [Enter].

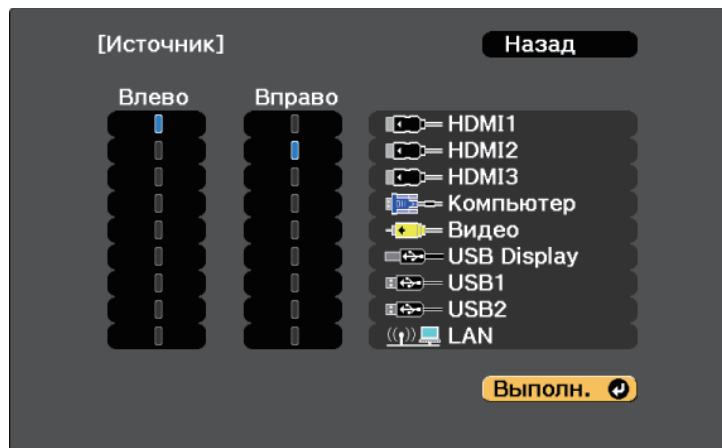

- Можно выбрать только те источники входного сигнала, которые можно комбинировать.
- Во время использования функции разделения экрана открывается экран **Источник**, если источник входного сигнала изменен с пульта дистанционного управления.

- 4** Для переключения изображений выберите пункт **Поменять экраны** и нажмите кнопку [Enter].
Проецируемые изображения справа и слева меняются местами.



- 5** Для увеличения одного изображения при уменьшении другого выберите пункт **Размер экрана**, нажмите кнопку [Enter], выберите размер и нажмите кнопку [Enter]. Для выхода из меню нажмите кнопку [Menu].



В зависимости от входных видеосигналов изображения могут быть не одного размера, даже если выбрать параметр **Равные**.

- 6** Для выбора источника звука выберите пункт **Источник звука**, нажмите кнопку [Enter], выберите вариант источника звука и нажмите кнопку [Enter]. Для выхода из меню нажмите кнопку [Menu].



Выберите значение **Авто**, чтобы прослушать звук с самого большего или с левого экрана.

- 7** Чтобы выровнять проецируемые изображения, выберите **Выровнять**, нажмите на кнопку [Enter], выберите настройку и снова нажмите на кнопку [Enter]. Для выхода из меню нажмите кнопку [Menu].

- 8** Для выхода из функции разделения экрана нажмите кнопку [Split] или [Esc].

» Дополнительная информация

- "Неподдерживаемые сочетания источников входного сигнала для проецирования на полиэкран" [стр.125](#)
- "Ограничения проецирования на полиэкран" [стр.125](#)
- "Использование интерактивных функций при одновременном проецировании двух изображений" [стр.118](#)

Неподдерживаемые сочетания источников входного сигнала для проецирования на полиэкран

Следующие комбинации источников входного сигнала не могут проецироваться на полиэкран.

- Компьютер и Видео
- USB Display и USB1/USB2/LAN
- USB1/USB2 и LAN
- USB1 и USB2

Ограничения проецирования на полиэкран

Рабочие ограничения

В ходе проецирования на полиэкране недоступны следующие операции.

- Настройка меню проектора
- E-Zoom
- Переключение формата изображения (формат изображения получает значение **Нормальный**)
- Операции с применением кнопки [User] на пульте дистанционного управления
- Динам. контраст

Ограничения для изображений

- При выполнении регулировок, таких как **Яркость**, **Контраст**, **Насыщен. цвета**, **Оттенок** и **Резкость** в меню проектора **Изображен.**, их можно применить к изображению только на левой стороне экрана. Значения регулировок по умолчанию применяются к изображению в правой части экрана. Регулировки, которые влияют на все проецируемое изображение, такие как **Цветовой режим** и **Цвет. температ.** применяются как для левого, так и для правого изображения.

- Даже если регулировки выполняются для таких параметров как **Шумоподавление** и **Деинтерлейсинг** в меню проектора **Изображен.**, **Шумоподавление** устанавливается на 0, а **Деинтерлейсинг** в значение **Выкл.** для изображения справа.

☛ **Изображен.** > **Улучш-е изображ-я** > **Шумоподавление**

☛ **Изображен.** > **Дополнительно** > **Деинтерлейсинг**

- Даже если настроить параметр **Фон** на значение **Логотип** в меню проектора **Расширен.**, при отсутствии сигнала изображения отображается синий экран.

» Дополнительная информация

- "Формат изображения" [стр.71](#)
- "Цветовой режим" [стр.73](#)
- "Настройки входного сигнала - Меню Сигнал" [стр.195](#)
- "Настройки функций проектора - Меню Настройки" [стр.197](#)
- "Настройка проектора - Меню Расширен" [стр.200](#)
- "Масштабирование изображений" [стр.133](#)

Функцией проектора PC Free можно воспользоваться, когда присоединено устройство USB, содержащее совместимые файлы презентации. Она позволяет быстро и просто отображать презентацию и управлять ею с помощью пульта дистанционного управления проектора.

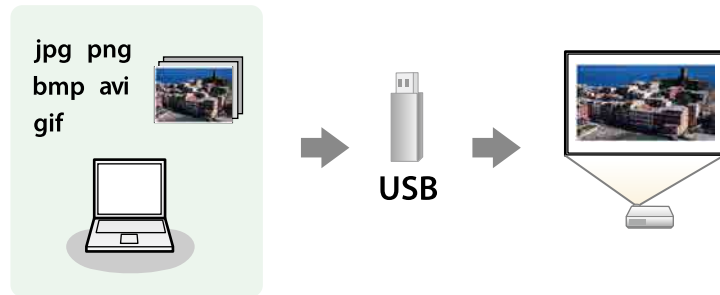

» Дополнительная информация

- "Поддерживаемые типы файлов PC Free" [стр.126](#)
- "Меры предосторожности при проецировании с функцией PC Free" [стр.126](#)
- "Запуск показа слайдов PC Free" [стр.127](#)
- "Запуск презентации фильмов PC Free" [стр.129](#)
- "Параметры отображения в функции PC Free" [стр.130](#)

Содержимое файла	Тип файла (расширение)	Детали
Изображение	.jpg	Убедитесь, что файл не: <ul style="list-style-type: none"> • Имеет формат СМЯК • Имеет формат с прогрессивной разверткой • Сильно сжат • Имеет разрешение больше 8192 × 8192
	.bmp	Убедитесь, что файл не: <ul style="list-style-type: none"> • Имеет разрешение больше 1280 × 800
	.gif	Убедитесь, что файл не: <ul style="list-style-type: none"> • Имеет разрешение больше 1280 × 800 • Имеет анимации
	.png	Убедитесь, что файл не: <ul style="list-style-type: none"> • Имеет разрешение больше 1920 × 1200
Фильм	.avi (движущийся JPEG)	Поддержка AVI 1.0. Убедитесь, что файл не: <ul style="list-style-type: none"> • Сохранен с аудиокодеком, отличным от РСМ или ADPCM • Имеет разрешение больше 1280 × 720 • Более 2 ГБ

Поддерживаемые типы файлов PC Free

С помощью функции проектора PC Free можно проецировать следующие типы файлов.



- Для получения лучших результатов поместите файлы на носитель, отформатированный в FAT16/32.
- Если при проецировании с носителя, отформатированного в файловой системе, отличной от Windows, возникают проблемы, попробуйте отформатировать носитель в ОС Windows.

Меры предосторожности при проецировании с функцией PC Free

При использовании функции PC Free обратите внимание на следующие меры предосторожности.

- Запрещается использовать USB-ключ для функций PC Free.
- Не отсоединяйте запоминающее устройство USB, пока к нему осуществляется доступ; в противном случае, функция PC Free может выполняться неправильно.

- Когда выполняется функция PC Free, может быть невозможно использовать функции безопасности определенных запоминающих устройств USB.
 - Когда присоединено устройство USB с адаптером пер. тока, во время использования устройства с проектором присоедините адаптер пер. тока к розетке.
 - Однако проектор может поддерживать не все имеющиеся в продаже устройства чтения карт памяти USB.
 - Проектор может распознать до 5 карт, одновременно установленных в подключенный считыватель карт.
 - Во время использования функции PC Free трапецеидальное искажение корректировать невозможно, поэтому откорректируйте форму изображения до проведения презентации.
 - При проецировании с функцией PC Free можно воспользоваться следующими функциями:
 - Функция паузы
 - Кнопка A/V mute
 - E-Zoom
 - Указатель
- » **Дополнительная информация**
- "Временное прекращение подачи видеосигнала" [стр.132](#)
 - "Временное отключение изображения и звука" [стр.131](#)
 - "Масштабирование изображений" [стр.133](#)
 - "Использование пульта дистанционного управления в качестве указателя" [стр.136](#)

Запуск показа слайдов PC Free

После присоединения устройства USB к проектору можно переключиться на источник входного сигнала USB и начать слайд-шоу.



- Можно изменить параметры функции PC Free или добавить специальные эффекты, отметив подсветкой пункт **Параметр** внизу экрана и нажав кнопку [Enter].
- В режиме "Интеракт. комп." можно управлять показом слайдов, используя интерактивное перо или палец вместо пульта дистанционного управления (EB-710Ui).

1

Нажмите кнопку [Source Search] на пульте дистанционного управления или панели управления. Выберите источник входного сигнала **USB1**.

Открывается экран со списком файлов функции PC Free.



- Если отображается экран "Выбор диска", нажимайте кнопки со стрелками, чтобы выбрать диск, а затем нажмите кнопку [Enter].
- Для показа изображений на другом USB-накопителе отметьте подсветкой пункт **Выбор диска** вверху экрана со списком файлов и нажмите кнопку [Enter].

2 Для расположения файлов выполните одно из следующих действий:

- Если необходимо отобразить файлы в подпапке на устройстве, нажимайте кнопки со стрелками, чтобы отметить подсветкой папку, а затем нажмите кнопку [Enter].
- Для возвращения к уровню папки на устройстве отметьте подсветкой пункт **К началу**, а затем нажмите кнопку [Enter].
- Для просмотра дополнительных файлов в папке отметьте подсветкой пункт **Следующая страница** или **Предыдущая страница** и нажмите кнопку [Enter] или нажмите кнопки вверх или вниз [Page] на пульте дистанционного управления.

3 Выполните одно из следующих действий:

- Для отображения отдельного изображения нажимайте кнопки со стрелками, чтоб отметить подсветкой изображение, а затем нажмите кнопку [Enter]. (Нажмите кнопку [Esc], чтобы вернуться на экран со списком файлов).
- Для отображения слайд-шоу всех изображений в папке нажимайте кнопки со стрелками, чтобы отметить подсветкой пункт **Показ слайдов** внизу экрана, а затем нажмите кнопку [Enter].



- Можно изменить время включения изображения, отметив подсветкой пункт **Параметр** внизу экрана и нажав кнопку [Enter].
- Если имена файлов длиннее, чем область отображения или включают неподдерживаемые символы, они могут быть укорочены или изменены только в режиме отображения экрана.

4 Во время проецирования используйте для управления отображением следующие команды:

- Для вращения отображаемого изображения нажимайте кнопку со стрелкой вверх или вниз.

Кроме того, можно вращать изображение, сдвигая его с помощью интерактивного пера или пальца (EB-710Ui).

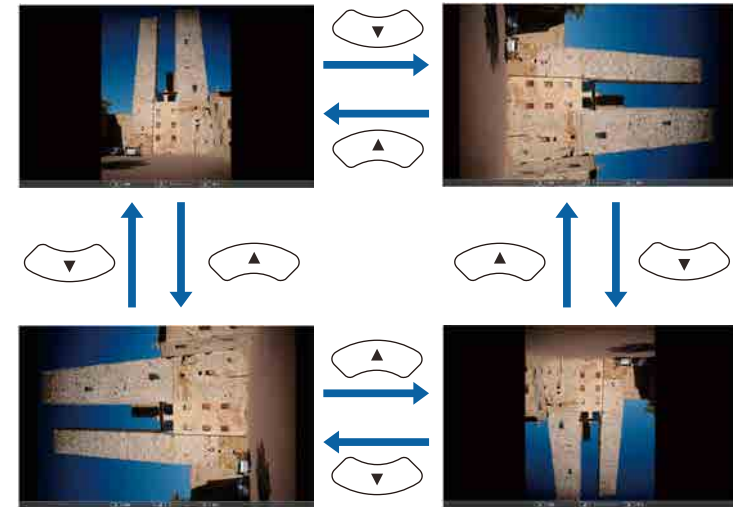

- Для перемещения на следующее или предыдущее изображение нажимайте кнопку со стрелкой влево или вправо.

Можно перемещать изображение вперед или назад, сдвигая его с помощью интерактивного пера или пальца (EB-710Ui).

5 Для прекращения отображения следуйте инструкциям на экране или нажмите кнопку [Esc].

Происходит возврат к экрану со списком файлов.

6 Выключите устройство USB при необходимости, а затем отсоедините устройство от проектора.

» Дополнительная информация

- "Параметры отображения в функции PC Free" [стр.130](#)
- "Подключение к устройству USB" [стр.38](#)

Запуск презентации фильмов PC Free

После присоединения устройства USB к проектору можно переключиться на источник входного сигнала USB и начать показ фильма.



- Можно изменить параметры функции PC Free, отметив подсветкой пункт **Параметр** внизу экрана и нажав кнопку [Enter].

- 1** Нажмите кнопку [Source Search] на пульте дистанционного управления или панели управления. Выберите источник входного сигнала **USB1**.

Открывается экран со списком файлов функции PC Free.



- Если отображается экран **Выбор диска**, нажимайте кнопки со стрелками, чтобы выбрать диск, а затем нажмите кнопку [Enter].
- Для показа файлов с кинофильмами, находящимися на другом USB-накопителе, отметьте подсветкой пункт **Выбор диска** вверху экрана со списком файлов и нажмите кнопку [Enter].

- 2** Для расположения файлов выполните одно из следующих действий:

- Если необходимо отобразить файлы в подпапке на устройстве, нажимайте кнопки со стрелками, чтобы отметить подсветкой папку, а затем нажмите кнопку [Enter].
- Для возвращения к уровню папки на устройстве отметьте подсветкой пункт **К началу**, а затем нажмите кнопку [Enter].
- Для просмотра дополнительных файлов в папке отметьте подсветкой пункт **Следующая страница** или **Предыдущая страница** и нажмите кнопку [Enter] или нажмите кнопки вверх или вниз [Page] на пульте дистанционного управления.

- 3** Для воспроизведения фильма нажимайте кнопки со стрелками, чтобы отметить подсветкой файл, а затем нажмите кнопку [Enter].



- Если имена файлов длиннее, чем область отображения или включают неподдерживаемые символы, они могут быть укорочены или изменены только в режиме отображения экрана.
- Если необходимо воспроизвести все фильмы в папке по порядку, выберите параметр **Показ слайдов** внизу экрана.

- 4** Для прекращения воспроизведения фильма нажмите кнопку [Esc], отметьте подсветкой пункт **Выход**, а затем нажмите кнопку [Enter].

Происходит возврат к экрану со списком файлов.

- 5** Выключите устройство USB при необходимости, а затем отсоедините устройство от проектора.

» Дополнительная информация

- "Параметры отображения в функции PC Free" [стр.130](#)
- "Подключение к устройству USB" [стр.38](#)

Параметры отображения в функции PC Free

Во время использования функции PC Free можно выбрать следующие параметры отображения. Для доступа к этому экрану отметьте подсветкой пункт **Параметр** внизу экрана со списком файлов функции PC Free и нажмите кнопку [Enter].

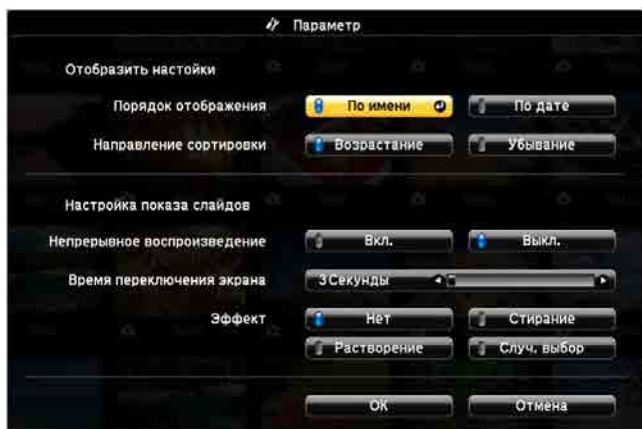

Настройка	Параметры	Описание
Время переключения экрана	Нет	Нет автоматического отображения следующего файла
	1 Секунда - 60 Секунд	Отображение файлов в течение выбранного времени и автоматическое переключение на следующий файл; изображения с высоким разрешением могут переключаться немного медленнее
Эффект	Нет	Нет эффекта
	Стирание	Переход между изображениями с использованием эффекта вытирания
	Растворение	Переход между изображениями с использованием эффекта растворения
	Случ. выбор	Переход между изображениями с использованием произвольного набора эффектов

Настройка	Параметры	Описание
Порядок отображения	По имени	Отображение файлов по именам
	По дате	Отображение файлов по датам
Направление сортировки	Возрастание	Сортировка файлов от первого до последнего
	Убывание	Сортировка файлов от последнего до первого
Непрерывное воспроизведение	Вкл.	Непрерывное отображение слайд-шоу
	Выкл.	Отображение слайд-шоу один раз

Если необходимо перенаправить внимание аудитории во время презентации, можно временно выключить проецируемое изображение и звук. Можно продолжить воспроизведение любого звука или видеосигнала, однако, невозможно восстановить проецирование с момента, когда оно было остановлено.

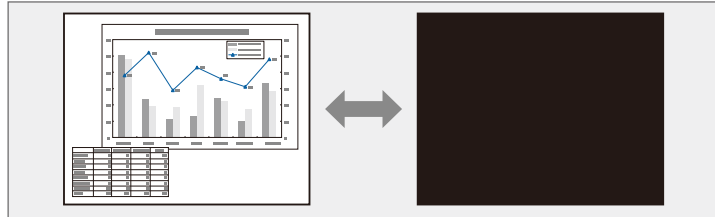

- "Настройка проектора - Меню ECO" [стр.215](#)

- 1** Нажмите кнопку [A/V Mute] на пульте дистанционного управления, чтобы временно остановить проецирование и отключить звук.

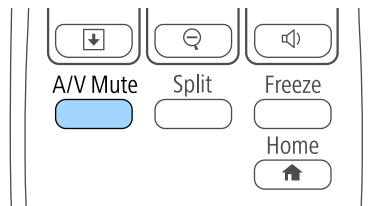

- 2** Для включения изображения и звука еще раз нажмите кнопку [A/V Mute].



- После отключения звука и изображения питание проектора автоматически выключается через 30 минут. Эту функцию можно деактивировать в меню проектора ECO.

☛ ECO > Таймер откл. A/V

» Дополнительная информация

- "Настройка проектора - Меню Расширен" [стр.200](#)

Можно временно прекратить воспроизведение видеосигнала или компьютерной презентации и зафиксировать на экране текущее изображение. Можно продолжить воспроизведение любого звука или видеосигнала, однако, невозможно восстановить проецирование с момента, когда оно было остановлено.

- 1** Для прекращения воспроизведения видеосигнала нажмите кнопку [Freeze] на пульте дистанционного управления.

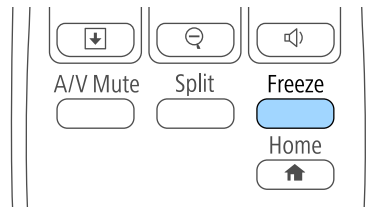

- 2** Для возобновления воспроизведения видеосигнала еще раз нажмите кнопку [Freeze].

Можно привлечь внимание к части презентации, увеличив часть изображения на экране.

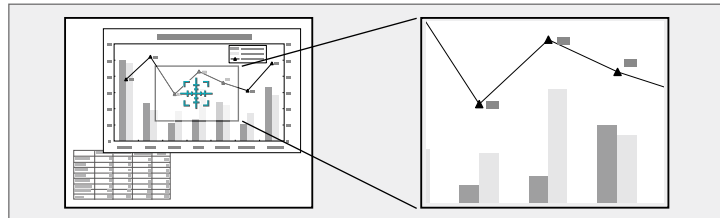

- Для уменьшения масштаба изображения нажмите кнопку [E-Zoom] −.
- Для возврата к исходному размеру изображения нажмите кнопку [Esc].

Увеличенное изображение проецируется, а на экране появляется коэффициент увеличения.

Для увеличения выбранной области в 1—4 раза предусмотрено 25 шагов увеличения.

- 1** Нажмите кнопку [E-Zoom] + на пульте дистанционного управления.

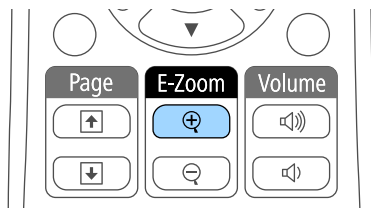

На экране появляется перекрестье, указывающее на центр увеличиваемой области.

- 2** Для регулировки масштабируемого изображения воспользуйтесь следующими кнопками на пульте дистанционного управления:
 - Используйте кнопки со стрелками, чтобы разместить перекрестье на области изображения, которые нужно увеличить. Для перемещения перекрестья по диагонали одновременно нажмите любую пару смежных кнопок со стрелками.
 - Повторно нажмите кнопку [E-Zoom] +, чтобы увеличить область изображения. Для ускорения увеличения нажмите и удерживайте кнопку [E-Zoom] +.
 - Для панорамирования масштабируемой области изображения используйте кнопки со стрелками.

Пульт дистанционного управления проектора можно использовать в качестве беспроводной мыши, чтобы управлять проецированием с компьютера на расстоянии.



Функции беспроводной мыши можно использовать с Windows Vista и выше или OS X 10.7.x и выше.

- 1** Присоедините проектор к компьютеру через порт проектора USB-B, Computer или HDMI.



Функция беспроводной мыши не работает во время проецирования изображений с устройства, присоединенного к порту HDMI1/MHL с использованием кабеля MHL.

- 2** Если компьютер подключен к другому порту, но не USB-B, также подключите кабель USB к порту проектора USB-B и к порту USB на своем компьютере (для поддержки беспроводной мыши).

- 3** Начните презентацию.

- 4** Для управления презентацией воспользуйтесь следующими кнопками на пульте дистанционного управления:

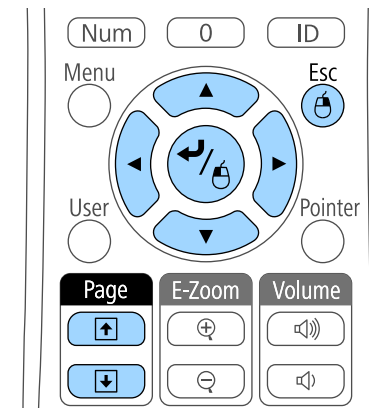

- Для перемещения по слайдам или страницам нажмите и удержите кнопки вверх или вниз [Page].
- Для перемещения курсора по экрану используйте кнопки со стрелками. Для перемещения указателя по диагонали одновременно нажмите любую пару смежных кнопок со стрелками.
- Для нажатия левой кнопки мыши один раз нажмите кнопку [Enter] (двойное нажатие соответствует двойному нажатию кнопки мыши). Для нажатия правой кнопки мыши нажмите кнопку [Esc].
- Для перетягивания и отпускания удерживайте кнопку [Enter] при перемещении курсора кнопками со стрелками, затем отпустите кнопку [Enter] в месте назначения.



- Если кнопки мыши на компьютере настроены противоположным образом, кнопки пульта дистанционного управления также будут работать противоположным образом.
- Функция Беспров.мышь не работает при следующих условиях:
 - Когда отображается меню проектора или экран Справка.
 - Если для параметра **USB Type B** установлено значение **Easy Interactive Function** или **USB Display/Easy Interactive Function** в меню проектора **Расширен.** (EB-710Ui).
 - Когда рабочие функции отличаются от функции Беспров.мышь (например, регулировка громкости). Однако при использовании функций E-Zoom и Указатель перемещение на предыдущую или следующую страницу возможно.

» Дополнительная информация

- "Масштабирование изображений" [стр.133](#)
- "Использование пульта дистанционного управления в качестве указателя" [стр.136](#)

Пульт дистанционного управления проектора можно использовать в качестве указателя, чтобы помочь в привлечении внимания аудитории к важной информации на экране. Формой указателя по умолчанию является стрелка. Форму можно изменить в параметре **Форма указателя** в меню проектора **Настройки**.

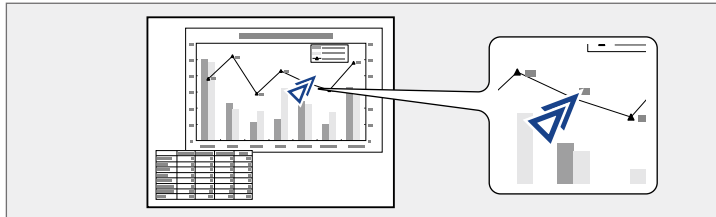

3 Нажмите кнопку [Esc], чтобы убрать указатель с экрана.

» **Дополнительная информация**

- "Настройки функций проектора - Меню Настройки" [стр.197](#)

1 Нажмите кнопку [Pointer] на пульте дистанционного управления.

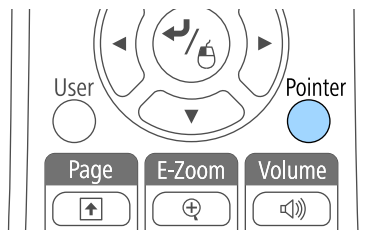

2 Для перемещения указателя по экрану используйте кнопки со стрелками. Для перемещения указателя по диагонали одновременно нажмите любую пару смежных кнопок со стрелками.

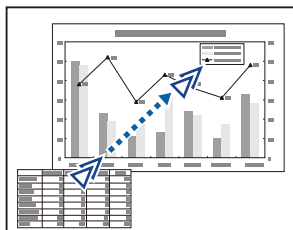

Можно сохранить изображение в проекторе и отобразить его при включении проектора. Можно также отобразить изображение, когда проектор не получает входной сигнал. Это изображение называется экраном логотипа пользователя.

В качестве логотипа пользователя, который полезен при идентификации владельца проектора для защиты от кражи, можно выбрать фотографию, графическое изображение или логотип компании. Можно предотвратить изменение логотипа пользователя путем настройки защиты паролем.



- После сохранения логотипа пользователя возврат к заводскому логотипу по умолчанию невозможен.
- Если параметр **Защита логотипа** установлен на значение **Вкл.** в меню проектора **Защита паролем**, перед сохранением логотипа пользователя установите значение **Выкл.**
- При копировании настроек меню из одного проектора на другой с использованием функции пакетной настройки логотип пользователя также копируется. Не регистрируйте информацию, которую не нужно передавать на другие проекторы, например, логотип пользователя.

1 Отобразите изображение, которое нужно проецировать в качестве логотипа пользователя.

2 Нажмите кнопку [Menu] на пульте дистанционного управления или на панели управления.

3 Выберите меню **Расширен.** и нажмите кнопку [Enter].

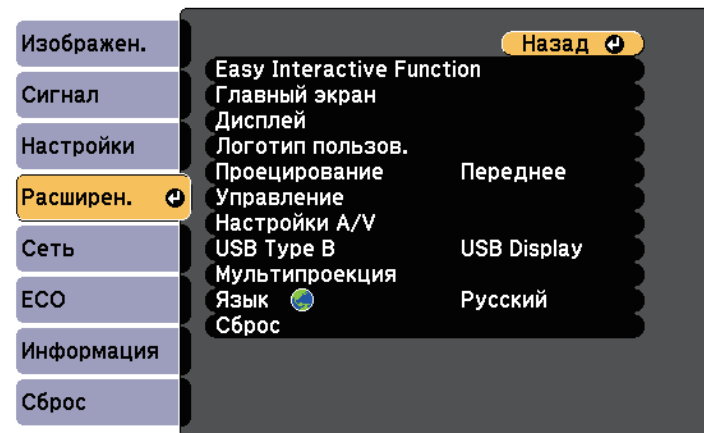

4 Выберите параметр **Логотип польз.** и нажмите кнопку [Enter].

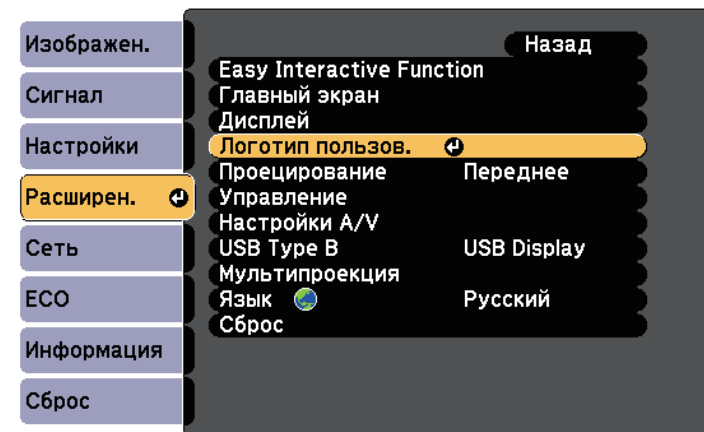

Появляется предложение использовать отображаемое изображение в качестве логотипа пользователя.



Настройки параметров Корр-ия трапеции, E-Zoom или Соотношен. сторон временно аннулируются, когда выбирается параметр **Логотип пользователя**.

- 5** Выберите пункт **Да** и нажмите кнопку [Enter].
Изображение перекрывается экраном выбора.



В зависимости от сигнала текущего изображения размер экрана может меняться, чтобы соответствовать разрешению сигнала изображения.

- 6** Воспользуйтесь кнопками со стрелками, чтобы окружить область изображения, которая будет использоваться в качестве логотипа пользователя, и нажмите кнопку [Enter].

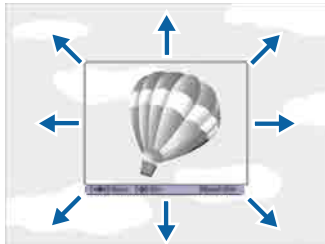

Появляется предложение выбрать эту область изображения.



Размер области изображения изменить невозможно (400 × 300 пикселей).

- 7** Выберите пункт **Да** и нажмите кнопку [Enter]. Если необходимо изменить выбранную область, выберите пункт **Нет**, нажмите кнопку [Enter] и повторите последний шаг.

Появляется меню коэффициента масштабирования Логотип пользователя.

- 8** Выберите процент масштабирования и нажмите кнопку [Enter].

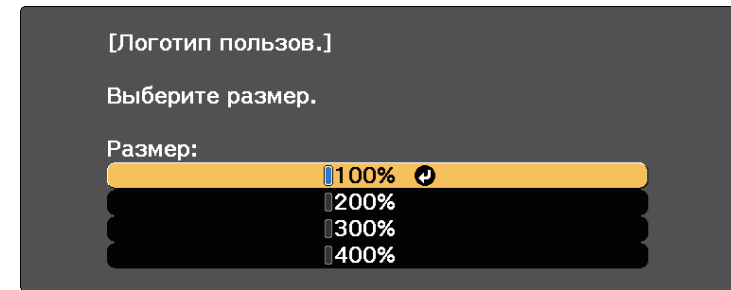

Появляется предложение сохранить изображение в качестве логотипа пользователя.

- 9** Выберите пункт **Да** и нажмите кнопку [Enter].
Логотип пользователя переписывается и появляется сообщение о завершении.

- 10** Нажмите кнопку [Esc], чтобы закрыть экран сообщения.

- 11** Выберите меню **Расширен.** и нажмите кнопку [Enter].

- 12** Выберите параметр **Перек** и нажмите кнопку [Enter].

- 13** Выберите, когда необходимо отображать экран Логотип польз.:
 - Для его отображения при отсутствии входного сигнала выберите параметр **Фон** и установите значение **Логотип**.
 - Для его отображения при включении проектора выберите параметр **Экран загрузки** и установите значение **Вкл.**

Для предотвращения изменения параметра Логотип польз. без предварительного введения пароля, настройте параметр **Защита логотипа** на значение **Вкл.** в меню настройки **Защита паролем** и задайте пароль.

» Дополнительная информация

- "Выбор типов защиты паролем" [стр.152](#)

В проекторе заданы четыре типа шаблонов, например прямые линии и сетки. Эти шаблоны можно проецировать, чтобы воспользоваться их функциями во время презентаций с помощью параметров **Экран шаблонов** в меню **Настройки**.

Как Пользов. Шаблон можно сохранить изображение, проецируемое в данный момент.

 После сохранения шаблона Пользов. Шаблон его невозможно вернуть в заводское состояние по умолчанию.

1 Спроецируйте изображение, которое предполагается сохранить как Пользов. Шаблон, затем нажмите кнопку [Menu] на панели управления или пульте дистанционного управления.

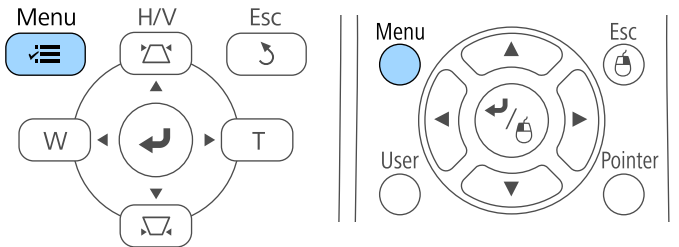

2 Выберите меню **Настройки** и нажмите кнопку [Enter].

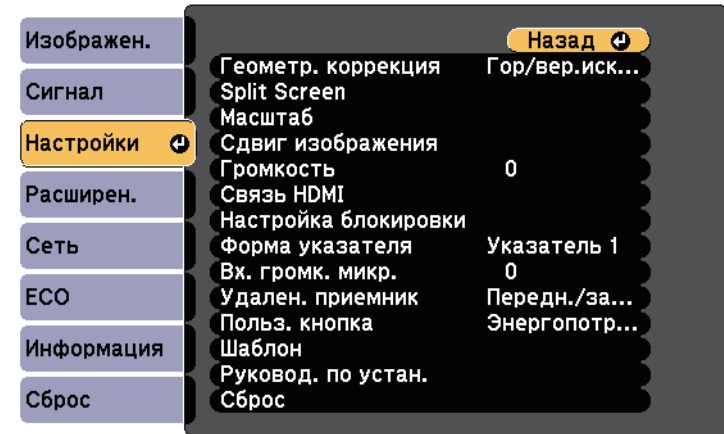

3 Выберите **Шаблон** и нажмите кнопку [Enter].

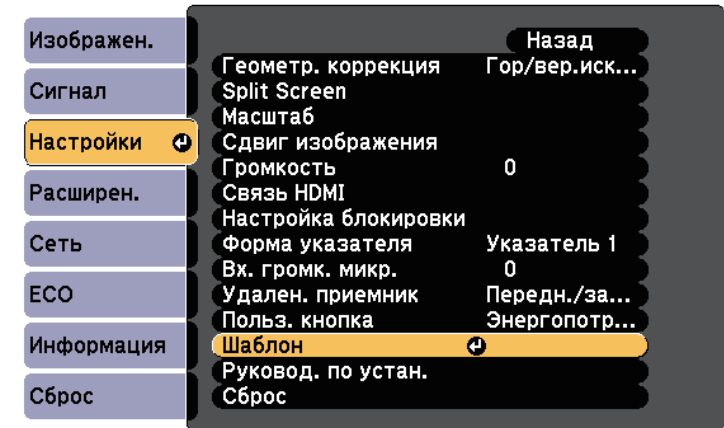

4 Выберите **Пользов. Шаблон** и нажмите кнопку [Enter].
Появляется предложение использовать отображаемое изображение как Пользов. Шаблон.



Такие регулировки как Корр-ия трапеции, E-Zoom, Соотношен. сторон, Изменить увелич. или Сдвиг изображения временно аннулируются при выборе шаблона **Пользов. Шаблон**.

- 5** Выберите пункт **Да** и нажмите кнопку [Enter].
Появляется предложение сохранить изображение как Пользов. Шаблон.
- 6** Выберите пункт **Да** и нажмите кнопку [Enter].
Появляется сообщение о завершении.

Проецируемые изображения можно объединять вместе, создавая одно большое изображение, с помощью двух и более проекторов.

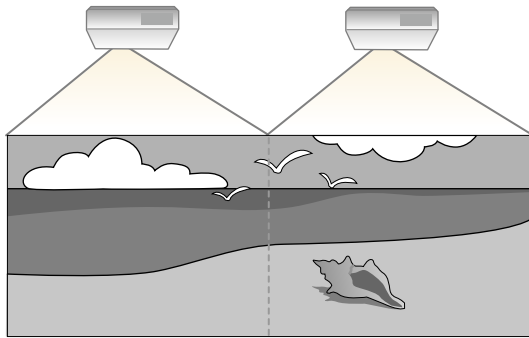

- Перед началом проецирования убедитесь, что параметр **Мультипроекция** установлен в значение **Вкл.** на всех проекторах.
 - ☛ **Расширен.** > **Мультипроекция** > **Мультипроекция**
- Перед началом проецирования убедитесь, что на всех проекторах выбран один и тот же цветовой режим.
 - ☛ **Расширен.** > **Мультипроекция** > **Цветовой режим**

» Дополнительная информация

- "Система идентификации проектора для управления несколькими проекторами" [стр.142](#)
- "Включение функции Однородность цвета" [стр.144](#)
- "Подбор цветов изображения" [стр.146](#)
- "Регулировка RGBCMY" [стр.147](#)

Система идентификации проектора для управления несколькими проекторами

Если проецирование изображений осуществляется с помощью нескольких соединенных проекторов, можно отдельно скорректировать

яркость и цветовой тон изображения для каждого изображения проектора, чтобы они были близки друг к другу.

Для каждого проектора можно задать уникальный ID, чтобы управлять ими по отдельности с помощью пульта дистанционного управления, а затем откорректировать яркость и цвет для каждого проектора.



- В некоторых случаях яркость и оттенок цвета могут не совпадать полностью даже после коррекции.
- Если яркость и цветовой тон со временем значительно изменяются, повторите регулировку.

» Дополнительная информация

- "Настройка ID проектора" [стр.142](#)
- "Выбор проектора, с которым нужно работать" [стр.143](#)

Настройка ID проектора

Если необходимо управлять несколькими проекторами с пульта дистанционного управления, присвойте каждому проектору уникальный ID.

- 1** Нажмите кнопку [Menu] на пульте дистанционного управления или на панели управления.
- 2** Выберите меню **Расширен.** и нажмите кнопку [Enter].
- 3** Выберите **Мультипроекция** и нажмите кнопку [Enter].
- 4** Выберите параметр **ID проектора** и нажмите кнопку [Enter].

- 5** Воспользуйтесь кнопками со стрелками, чтобы выбрать идентификационный номер, который нужно использовать для проектора. Затем нажмите кнопку [Enter].

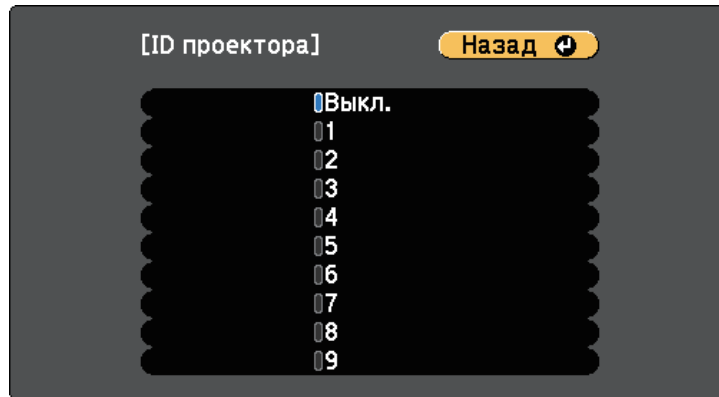

- 6** Для выхода из меню нажмите кнопку [Menu] или [Esc].

Повторите эти шаги для всех остальных проекторов, которыми нужно управлять с одного пульта дистанционного управления.

Выбор проектора, с которым нужно работать

После настройки ID проектора выберите ID для проектора, с которым нужно работать с помощью пульта дистанционного управления.

- 1** Направьте пульт дистанционного управления на целевой проектор и нажмите кнопку [ID].

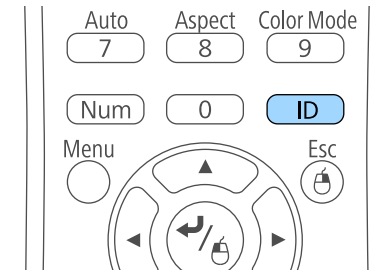

На проецируемом экране отображается ID текущего проектора. Приблизительно через 3 секунды он исчезнет.

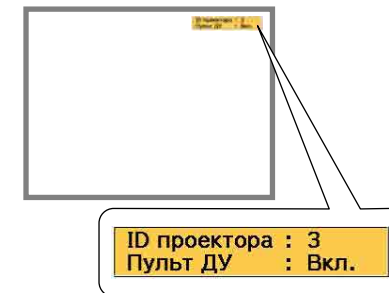

- 2** Удерживая кнопку [ID], нажмите цифровую кнопку для выбора идентификатора проектора, которым необходимо управлять.

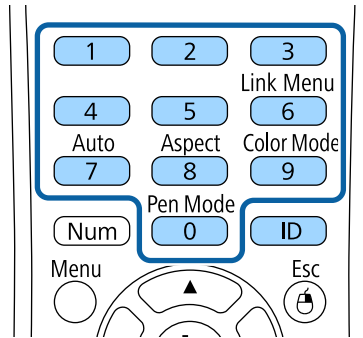

Нужный проектор выбран.

- 3** Нажмите кнопку [ID], чтобы проверить, работает ли процесс настройки ID.

Появляется сообщение, отображаемое проектором.

- Если пульт дистанционного управления **Вкл.**, можно управлять проектором с него.
- Если пульт дистанционного управления **Выкл.**, с него управлять проектором невозможно. Повторите операции вышеупомянутых шагов, чтобы включить пульт дистанционного управления.



- Если посредством пульта дистанционного управления выбрано значение 0, можно управлять всеми проекторами независимо от настройки параметра ID проектора.
- ID проектора необходимо выбирать пультом дистанционного управления при каждом включении проектора, для которого настроен этот пульт. При включении проектора выбирается 0, как и ID проектора пульта дистанционного управления.
- Если параметр **ID проектора** имеет значение **Выкл.**, с помощью пульта дистанционного управления можно управлять проектором, ID которого был выбран посредством пульта дистанционного управления.

Включение функции Однородность цвета

Если цветовой тон на проецируемом экране не однороден в каждом проекторе, настройте баланс цветового тона в меню каждого проектора **Расширен.**



- Возможно, цветовой тон не будет однородными даже после применения функции однородности цвета.
- Если параметр Цветовой режим установлен в значение **Динамический**, эта функция отключается.
☛ **Изображен. > Цветовой режим**
- Данная функция отключается в режиме белой доски (EB-710Ui).

- 1** Нажмите кнопку [Menu], выберите меню **Расширен.** и нажмите кнопку [Enter].



- 2** Выберите **Мультипроекция** и нажмите кнопку [Enter].



- 3** Выберите **Однородность цвета** и нажмите кнопку [Enter].

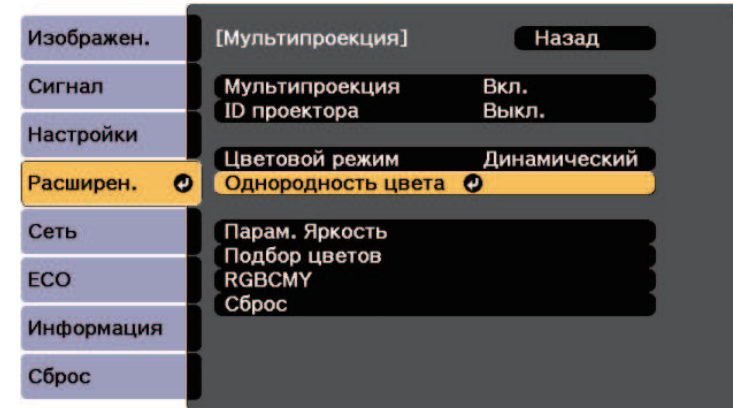

- 4** Выберите **Однородность цвета** и нажмите кнопку [Enter].

- 5** Выберите параметр **Вкл.** и нажмите кнопку [Enter]. Затем нажмите кнопку [Esc].

- 6** Выберите **Уровень настройки** и нажмите кнопку [Enter].



- 7** Выберите уровень и нажмите кнопку [Esc].



- 8** Выберите **Начало коррекций** и нажмите кнопку [Enter].

- 9** Выберите область, которую необходимо отрегулировать, и нажмите кнопку [Enter].

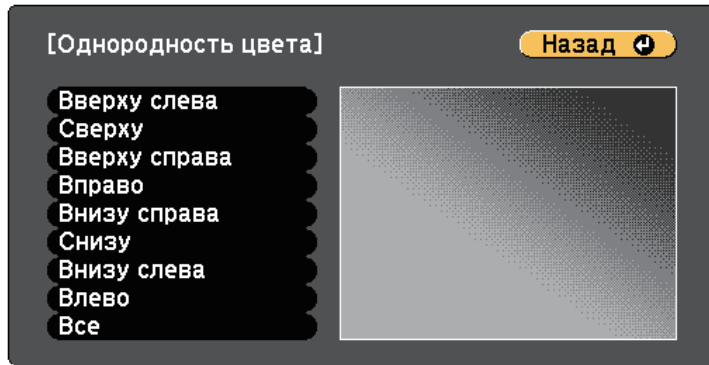

Сначала отрегулируйте окружность. Затем выберите **Все** и только после этого отрегулируйте весь экран полностью.

- 10** Выберите цвет (**Красный** – красный, **Зеленый** – зеленый или **Синий** – синий) для регулировки, ослабление цветового тона осуществляется кнопкой со стрелкой влево, усиление – кнопкой со стрелкой вправо.



При каждом нажатии кнопки [Enter] экран регулировки меняется.

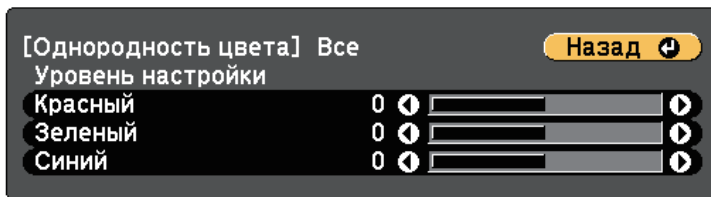

- 11** Нажмите кнопку [Esc] для возврата к экрану выбора области.

- 12** Повторите эти шаги, чтобы скорректировать каждую область.

- 13** Нажмите кнопку [Esc] для возврата к предыдущему экрану.

Подбор цветов изображения

Качество отображения с нескольких проекторов, выполняющих проецирование рядом друг с другом, можно привести в соответствие.

Включите все проекторы и установите **Подбор цветов** в каждом меню **Расширен.** проектора так, чтобы качество изображения от всех проекторов было одинаковым на комбинированном экране.



Данная функция отключается в режиме белой доски (EB-710Ui).

- 1** Нажмите кнопку [Menu], выберите меню **Расширен.** и нажмите кнопку [Enter].



2 Выберите **Мультипроекция** и нажмите кнопку [Enter].

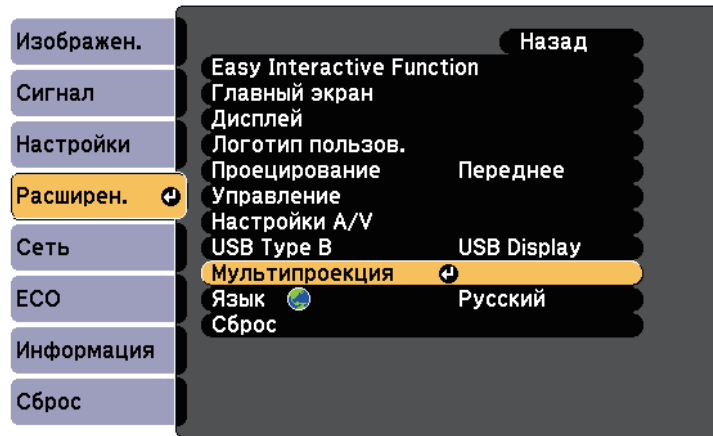

3 Выберите **Подбор цветов** и нажмите кнопку [Enter].

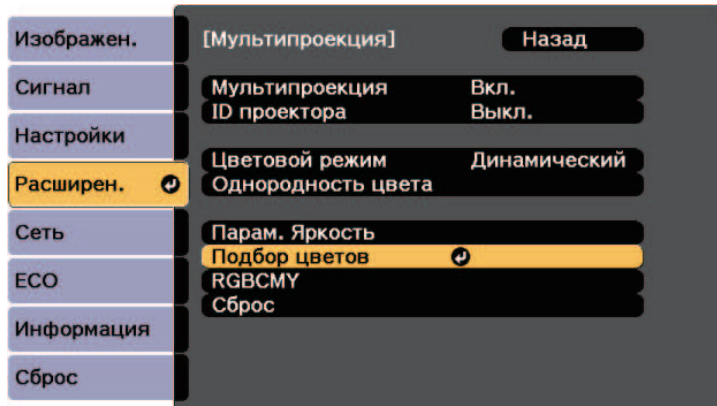

4 Выберите **Уровень настройки**.

Существует восемь уровней настройки от белого, серого до черного. Каждый уровень можно отрегулировать по отдельности.

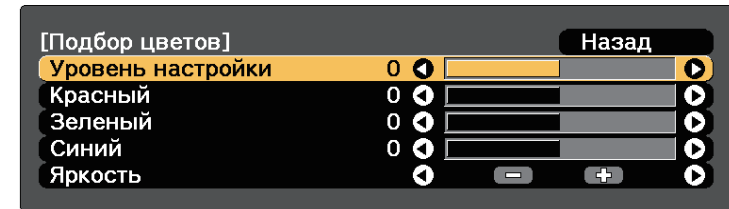

5 Выберите **Красный**, **Зеленый** или **Синий** и отрегулируйте цветовой тон.

6 Выберите **Яркость** и установите значение.

7 Вернитесь к шагу 4 и выполните настройку другого уровня.

8 Нажмите кнопку [Esc] для возврата к предыдущему экрану.

Регулировка RGBCMY

Можно отрегулировать параметры **Оттенок**, **Насыщенность** и **Яркость** для цветковых компонентов R (красный), G (зеленый), B (синий), C (голубой), M (пурпурный) и Y (желтый).

Включите все проекторы и установите параметр **RGBCMY** в каждом меню **Расширен.** проектора так, чтобы цветовой тон на комбинированном экране стал полностью однородным.



Данная функция отключается в режиме белой доски (EB-710Ui).

- 1** Нажмите кнопку [Menu], выберите меню **Расширен.** и нажмите кнопку [Enter].



- 2** Выберите **Мультипроекция** и нажмите кнопку [Enter].



- 3** Выберите параметр **RGBCMY** и нажмите кнопку [Enter].

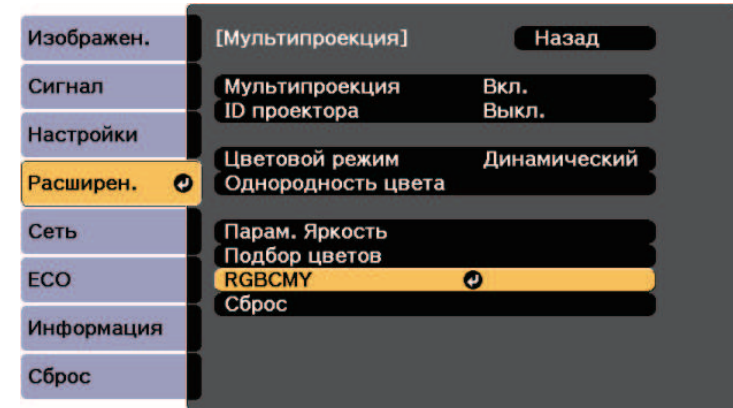

- 4** Выберите цвет для регулировки и нажмите кнопку [Enter].

- 5** Для каждого параметра, если необходимо, следующие действия:

- Чтобы отрегулировать общий оттенок цвета, синеватый – зеленоватый – красноватый, установите параметр **Оттенок**.
- Чтобы отрегулировать общую четкость цвета, установите параметр **Насыщенность**.
- Чтобы отрегулировать общую яркость цвета, установите параметр **Яркость**.

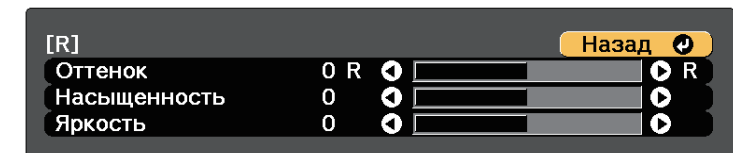

- 6** Для выхода из меню нажмите кнопку [Menu] или [Esc].

Проецирование изображений с порта HDMI3 с помощью дополнительного интерфейсного модуля

Если к проектору подсоединен дополнительный интерфейсный модуль (ELPCB02), необходимо выбрать следующие настройки для проецирования изображений от устройства, подключенного к порту HDMI3 проектора. После выбора настроек источник входного сигнала будет переключаться между HDMI2 и HDMI3 каждый раз при нажатии кнопки [HDMI2] на блоке интерфейса (EB-710U1).

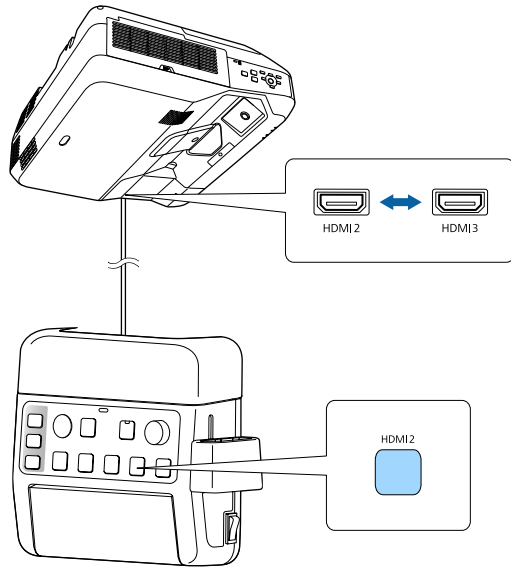

1 Нажмите кнопку [Menu] на пульте дистанционного управления или на панели управления.

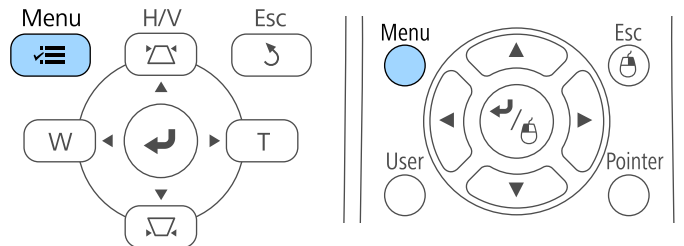

2 Выберите меню **Расширен.** и нажмите кнопку [Enter].



3 Выберите параметр **Управление** и нажмите кнопку [Enter].

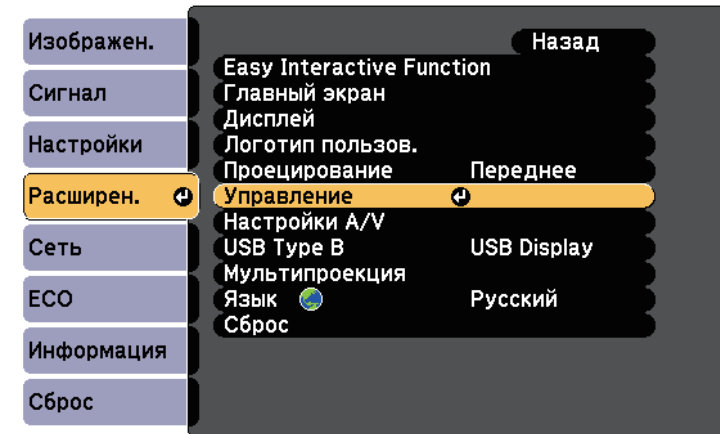

- 4** Выберите параметр **Подключить ELPCB02** и нажмите кнопку [Enter].

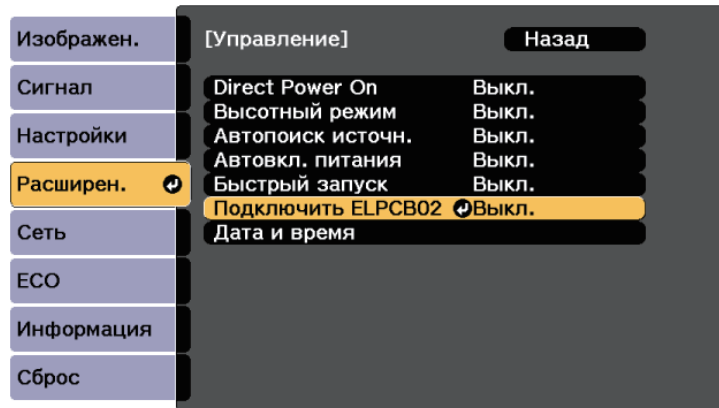

- 5** Выберите параметр **Вкл.** и нажмите кнопку [Enter].

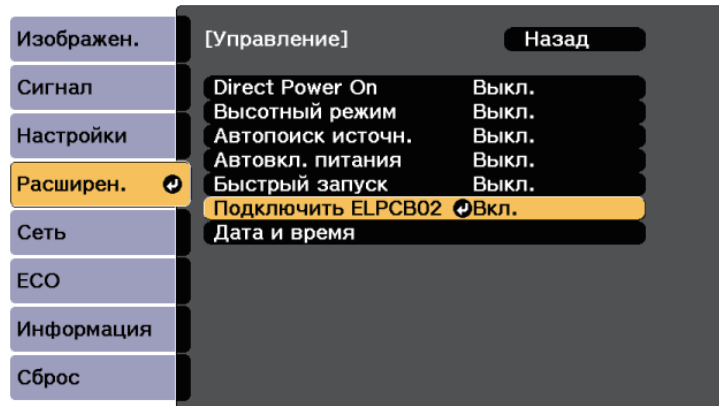

Источник входного сигнала будет переключаться между HDMI2 и HDMI3 каждый раз при нажатии кнопки [HDMI2] на интерфейсном модуле.

- 6** Для выхода из меню нажмите кнопку [Menu] или [Esc].

Проектор можно защитить от кражи или предотвратить его непреднамеренное использование, настроив следующие функции защиты:

- Защита паролем для предотвращения использования проектора людьми, не знающими пароль, и предотвращения изменений экрана загрузки и других настроек.
Эта функция действует как функция предотвращения кражи, так что даже украденным проектором невозможно будет воспользоваться. Она также ограничивает доступ лиц, которые могут пользоваться проектором.
- Защита блокировкой кнопок для недопущения работы с проектором с помощью кнопок на панели управления.
Эта возможность полезна во время мероприятий или шоу, когда требуется сделать неактивными все кнопки во время проецирования, или в школах, если требуется ограничить возможность использования кнопок управления.
- Защитный тросик для физического закрепления проектора на месте.

» Дополнительная информация

- "Типы защиты паролем" [стр.151](#)
- "Блокировка кнопок проектора" [стр.154](#)
- "Установка защитного тросика" [стр.155](#)

Типы защиты паролем

Можно настроить следующие типы защиты с использованием пароля, предоставляемого другим лицам:

- Пароль **Блокир. включения** предотвращает использование проектора другими лицами без предварительного введения пароля. При первом включении вилки в розетку и включении проектора необходимо ввести правильный пароль. Он также используется для параметров Direct Power On и Автовкл. питания.
- Пароль параметра **Защита логотипа** предотвращает возможность изменения другими лицами отображения настроенного экрана, отображаемого проектором при его включении или при отсутствии

входного сигнала. Настроенный экран препятствует краже путем идентификации владельца проектора.

- Пароль функции **Защита сети** предотвращает возможность изменения другими лицами настроек параметра проектора **Сеть**.
- Пароль **Защита графика** предотвращает возможность изменения настроек графика (EB-700U).

» Дополнительная информация

- "Настройка пароля" [стр.151](#)
- "Выбор типов защиты паролем" [стр.152](#)
- "Ввод пароля для пользования проектором" [стр.153](#)

Настройка пароля

Для использования защиты паролем необходимо задать пароль.



По умолчанию установлен пароль "0000". Замените его на свой собственный пароль.

1

Удержите кнопку [Freeze] на пульте дистанционного управления в течение 5 секунд.

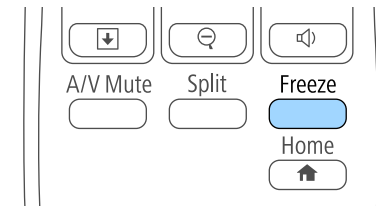

Появляется меню настройки параметра Защита паролем.



Если параметр Защита паролем активирован, необходимо ввести правильный пароль, чтобы отобразить меню настройки параметра Защита паролем.

2 Выберите пункт **Пароль** и нажмите кнопку [Enter].

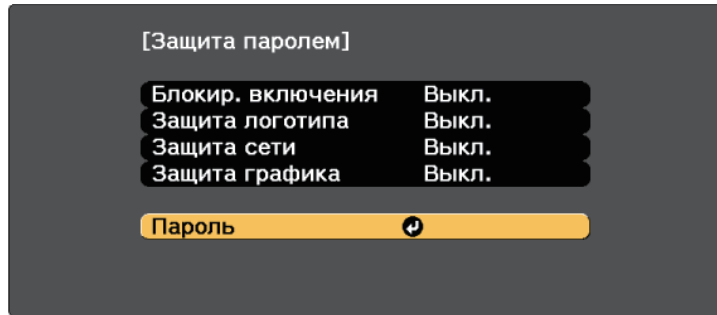

Появляется предложение "Изменить пароль?".

3 Выберите пункт **Да** и нажмите кнопку [Enter].

 Если выбрать пункт **Нет**, снова отображается меню настройки параметра Защита паролем.

4 Для ввода пароля из четырех цифр удержите кнопку [Num] на пульте дистанционного управления и воспользуйтесь цифровыми кнопками.

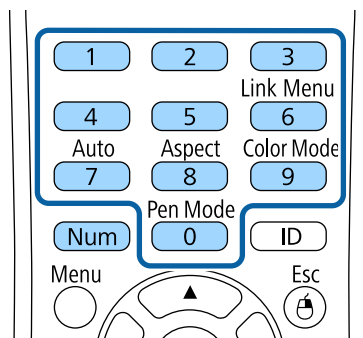

При вводе пароля он отображается в виде ****. После ввода четвертой цифры появляется предложение подтверждения.

5 Введите пароль еще раз.
Появляется сообщение "Новый пароль сохранен". Если пароль введен неправильно, отображается сообщение с предложением повторить ввод пароля.

6 Для возврата в меню нажмите кнопку [Esc].

7 Запишите пароль и сохраните его в надежном месте.

Выбор типов защиты паролем

После настройки пароля появляется следующее меню, позволяющее выбирать типы защиты паролем, которые желательно использовать.

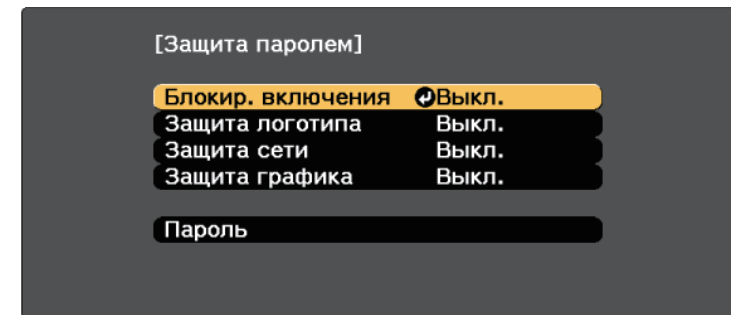

Если это меню не отображается, удержите кнопку [Freeze] на пульте дистанционного управления в течение 5 секунд, пока не появится меню.

- Для предотвращения несанкционированного использования проектора выберите значение **Вкл.** для параметра **Блокир. включения**.
- Для предотвращения изменений экрана Логотип пользов. или связанных с ним настроек изображения выберите значение **Вкл.** для параметра **Защита логотипа**.

- Для предотвращения изменений настроек сети выберите значение **Вкл.** для параметра **Защита сети**.
- Для предотвращения изменений настроек графика проектора выберите значение **Вкл.** для параметра **Защита графика** (EB-700U).

В качестве дополнительного средства для предотвращения кражи можно приклеить к проектору наклейку о защите паролем.



Храните пульт дистанционного управления в надежном месте. При его потере ввести пароль невозможно.

Ввод пароля для пользования проектором

Когда отображается экран пароля, введите правильный пароль.

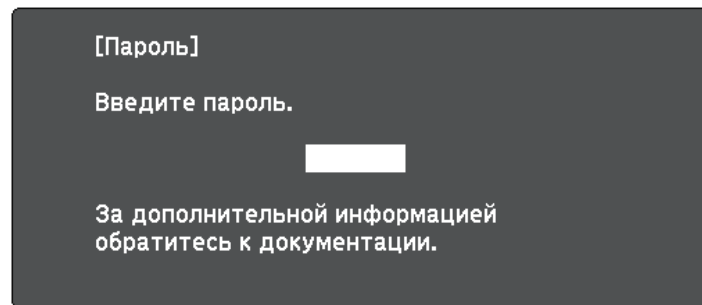

- 1** Во время ввода пароля с помощью цифровых кнопок удержите кнопку [Num] на пульте дистанционного управления.

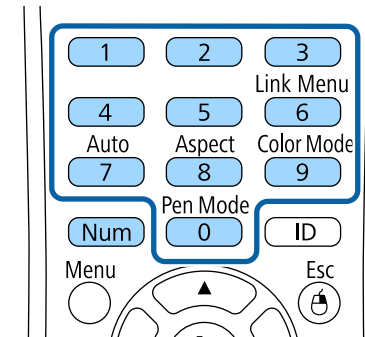

Экран пароля закрывается.

- 2** Если пароль неправильный, появляется сообщение, предлагающее попробовать еще раз. Для продолжения работы введите правильный пароль.

Внимание

- Если три раза подряд вводится неправильный пароль, приблизительно в течение 5 минут отображается сообщение "Работа проектора будет заблокирована.", затем проектор переключается в режим ожидания. В такой ситуации следует отключить вилку от розетки, вставить ее заново и вновь включить питание проектора. Проектор снова отображает экран ввода пароля, чтобы можно было ввести правильный пароль.
- Если пароль забыт, запишите номер "**Запрос кода**.: xxxxx" на экране и обратитесь в компанию Epson за помощью.
- Если продолжать повторять указанную выше операцию и вводить неправильный пароль 30 раз подряд, отобразится сообщение "Работа проектора будет заблокирована. Обратитесь в службу технической поддержки Epson, как описано в документации." и проектор больше не будет воспринимать последующие попытки ввода пароля. Обратитесь в компанию Epson за помощью.

Блокировка кнопок проектора

Кнопки на панели управления можно заблокировать, чтобы предотвратить использование проектора другими лицами. При этом сохраняется возможность управления проектором с помощью пульта дистанционного управления.

- 1 Нажмите кнопку [Menu] на пульте дистанционного управления или на панели управления.

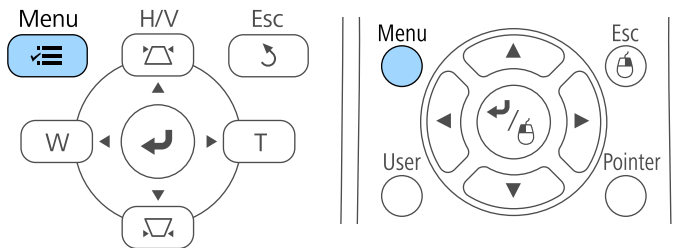

- 2 Выберите меню **Настройки** и нажмите кнопку [Enter].

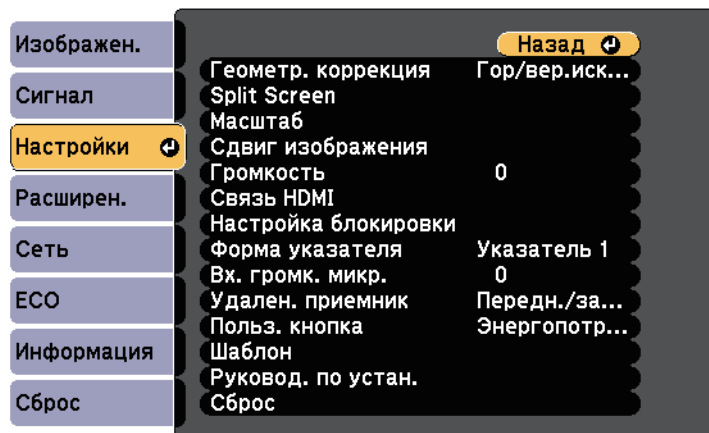

- 3 Выберите параметр **Настройка блокировки** и нажмите кнопку [Enter].

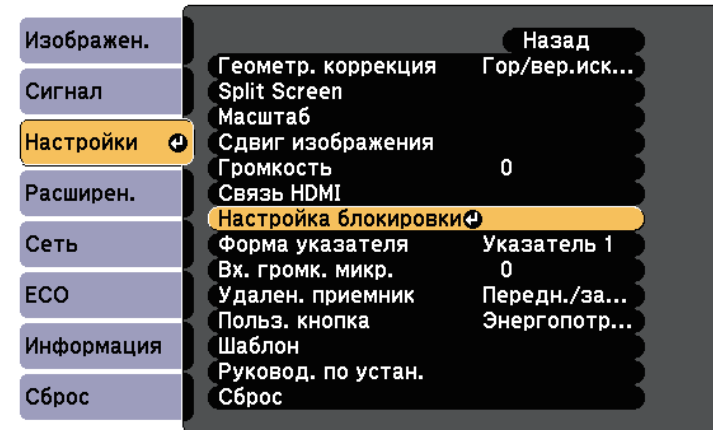

- 4 Выберите параметр **Блокир. управл.** и нажмите кнопку [Enter].

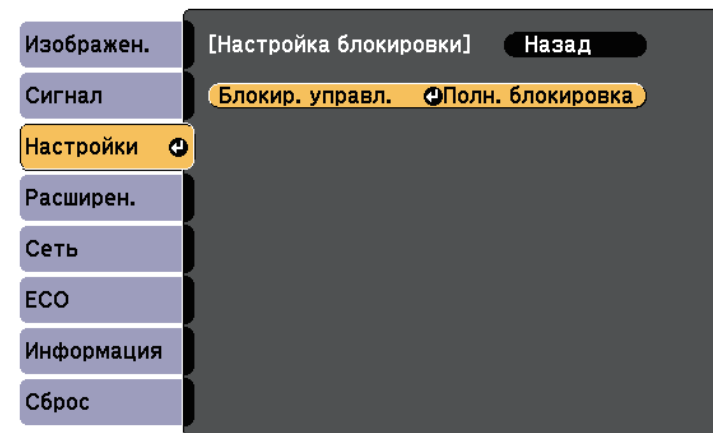

5 Выберите один из следующих типов блокировки и нажмите кнопку [Enter]:

- Для блокировки всех кнопок проектора выберите параметр **Полн. блок-ка.**
- Для блокировки всех кнопок, кроме кнопки питания, выберите параметр **Блокир. управл.**

Появляется предложение подтверждения.

6 Выберите пункт **Да** и нажмите кнопку [Enter].
Параметр **Блокир. управл.** вступает в силу.

» Дополнительная информация

- "Разблокировка кнопок проектора" [стр.155](#)

Разблокировка кнопок проектора

Если кнопки проектора были заблокированы, выполните одно из следующих действий для разблокировки:

- Удержите кнопку [Enter] на панели управления проектора в течение 7 секунд. Отображается сообщение, и блокировка снимается.
- Выберите значение **Выкл.** для параметра **Блокир. управл.** в меню проектора **Настройки.**

☛ **Настройки > Настройка блокировки > Блокир. управл.**

» Дополнительная информация

- "Настройки функций проектора - Меню Настройки" [стр.197](#)

Установка защитного тросика

Для предотвращения кражи на проектор можно установить защитный тросик.

- Воспользуйтесь гнездом защиты на проекторе для присоединения системы Microsaver Security System производства компании Kensington.



Более подробную информацию о системе Microsaver Security System см. на сайте <http://www.kensington.com/>.

- Воспользуйтесь точкой крепления защитного тросика на проекторе для присоединения тросика и прикрепите его к арматуре помещения или тяжелой мебели.

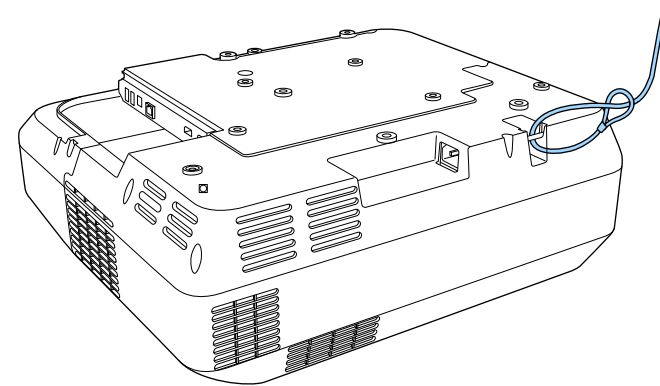

Можно использовать приобретаемый отдельно тросик с замком для предотвращения кражи. Инструкции по закрыванию замка см. в документации, входящей в комплект поставки тросика с замком.

Использование проектора в сети

Для настройки проектора для использования в сети следуйте инструкциям из этих разделов.

» **Дополнительная информация**

- "Проецирование по проводной сети" [стр.157](#)
- "Проецирование по беспроводной сети" [стр.160](#)
- "Безопасное NTTP-соединение" [стр.169](#)

Изображения на проектор можно отправить по проводной сети. Для этого необходимо подключить проектор к сети и настроить его и компьютер для проецирования по проводной сети.

После подключения и настройки проектора, как описано выше, установите программное обеспечение Epson iProjection (Windows/Mac) с компакт диска Epson Projector Software (при наличии) или загрузите его с веб-сайта.

Программное обеспечение Epson iProjection настраивает компьютер для проецирования по сети. Оно позволяет проводить интерактивные совещания посредством проецирования экранов компьютеров пользователей по сети. Инструкции см. в *Руководство по эксплуатации Epson iProjection (Windows/Mac)*.

» Дополнительная информация

- "Подключение к проводной сети" [стр.157](#)
- "Выбор настроек проводной сети" [стр.157](#)

Подключение к проводной сети

Чтобы подключить проектор к проводной локальной сети (ЛВС), используйте сетевые кабели 100Base-TX или 10Base-T. Для правильной передачи данных кабель должен быть экранированным 5 категории или выше.

- 1** Подключите один конец сетевого кабеля к внешнему концентратору, коммутатору или маршрутизатору.

- 2** Другой конец кабеля подключите к порту LAN проектора.

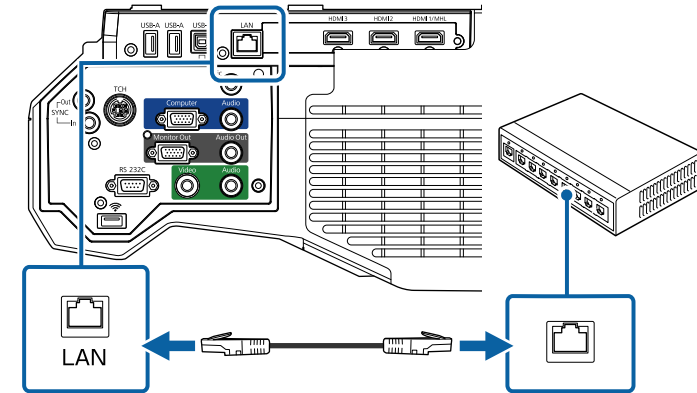

Выбор настроек проводной сети

Перед тем, как выполнить проецирование с компьютера по сети, необходимо провести настройку сетевых параметров проектора.



Проверьте, что проектор подключен к проводной сети через порт LAN.

- 1** Нажмите кнопку [Menu] на пульте дистанционного управления или на панели управления.

2 Выберите меню **Сеть** и нажмите кнопку [Enter].

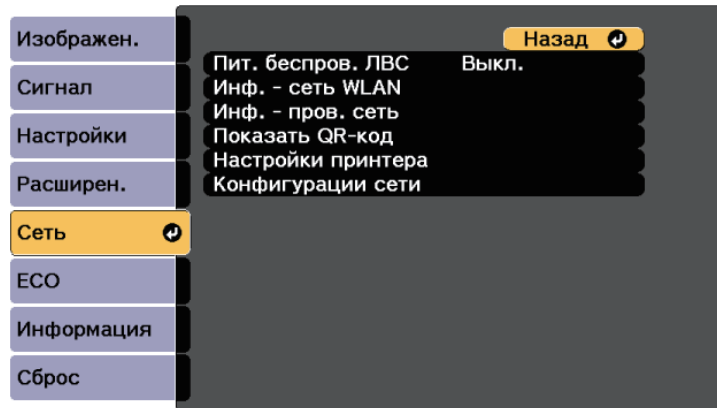

3 Выберите параметр **Конфигурации сети** и нажмите кнопку [Enter].

4 Выберите меню **Основные** и нажмите кнопку [Enter].

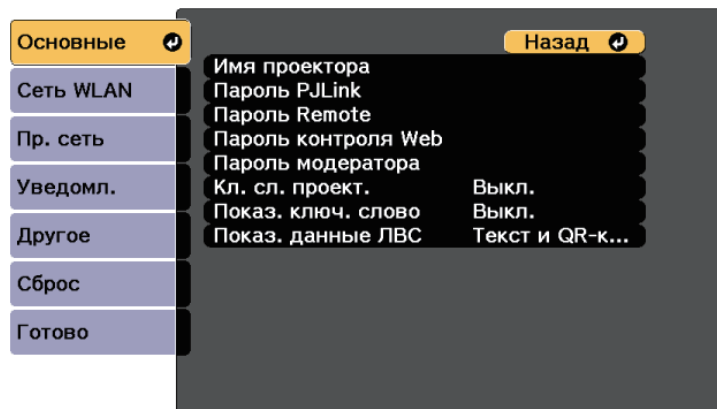

5 Выберите необходимые основные параметры.

- **Имя проектора** позволяет ввести имя длиной до 16 буквенно-цифровых символов для идентификации проектора в сети.
- **Пароль PLink** позволяет ввести пароль длиной до 32 буквенно-цифровых символов для использования протокола PLink для управления проектором.
- **Пароль Remote** позволяет ввести пароль длиной до 8 буквенно-цифровых символов для доступа к проектору с помощью веб-интерфейса. (Имя пользователя **EPSONREMOTE**; пароль по умолчанию **guest**.)
- **Пароль контроля Web** позволяет ввести пароль длиной до 8 буквенно-цифровых символов для доступа к проектору по веб-сети. (Имя пользователя **EPSONWEB**; пароль по умолчанию **admin**.)
- **Пароль модератора** позволяет ввести пароль из четырех цифр для доступа к проектору в качестве модератора, используя программу Epson iProjection. (По умолчанию пароль отсутствует).
- **Ключевое слово проектора** позволяет включить защитный пароль для запрета доступа к проектору другим лицам, не находящимся в помещении с проектором. Для доступа к проектору и совместного доступа к текущему экрану необходимо ввести отображаемое случайное ключевое слово с компьютера, используя программу Epson iProjection.
- Функция **Показ. ключ. слово** служит для выбора отображения ключевого слова проектора на проецируемом изображении при доступе к проектору с помощью приложения Epson iProjection.
- **Показ. данные ЛВС** позволяет установить формат отображения информации о настройках сети проектора.



Используйте экранную клавиатуру для ввода буквенно-цифровых символов. Нажимайте кнопки со стрелками на пульте дистанционного управления, чтобы выделить символы, и нажимайте кнопку [Enter], чтобы выбрать их.

6 Выберите меню **Пр. сеть** и нажмите кнопку [Enter].



7 Выберите параметр **Настройки IP** и нажмите кнопку [Enter].

8 Выберите **Настройки IP**, если необходимо.

- Если сеть назначает адреса автоматически, установите для параметра **DHCP** значение **Вкл.**
- Если адреса нужно ввести вручную, установите для параметра **DHCP** значение **Выкл.** и введите необходимые значения параметров проектора **Адрес IP**, **Маска подсети** и **Адрес шлюза**.



Чтобы выделить нужные числа на отображаемой клавиатуре, используйте кнопки со стрелками на пульте дистанционного управления. Чтобы выбрать выделенное число, нажмите [Enter].

9 Чтобы не показывать IP-адрес на экране ожидания ЛВС и на главном экране, установите для параметра **От. IP-адр.** значение **Выкл.**

10 После завершения выбора настроек выберите параметр **Готово** и следуйте инструкциям на экране, чтобы сохранить настройки и выйти из меню.

11 Нажмите кнопку [LAN] на пульте дистанционного управления. Настройки проводной сети завершены, когда на экране режима ожидания ЛВС появится правильный IP-адрес.

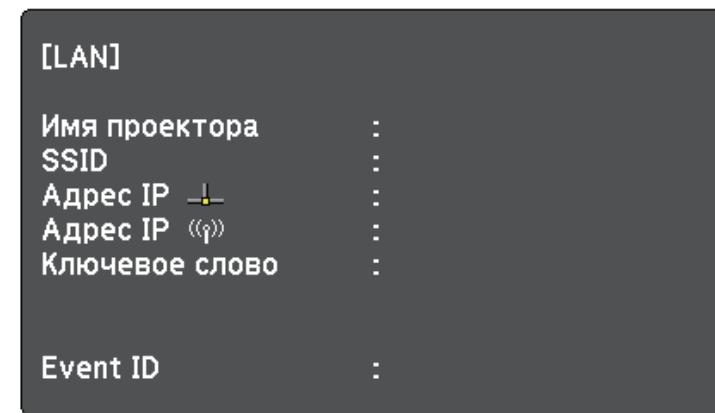

Изображения на проектор можно отправить по беспроводной сети.

Для этого необходимо установить модуль беспроводной ЛВС Epson 802.11b/g/n, а затем настроить проектор и компьютер на беспроводное проецирование в меню **Сеть** проектора.

После установки модуля беспроводной ЛВС и настройки проектора, установите сетевое программное обеспечение с компакт диска Epson Projector Software (при наличии) или загрузите программное обеспечение при необходимости. Для настройки беспроводного проецирования и управления им используйте следующее программное обеспечение и документацию:

- Программное обеспечение Epson iProjection (Windows/Mac) позволяет проводить интерактивные совещания посредством проецирования экранов компьютеров пользователей по сети. Инструкции см. в *Руководство по эксплуатации Epson iProjection (Windows/Mac)*.
- Приложение Epson iProjection (iOS/Android) позволяет проецировать изображение с устройств iOS или Android.
Приложение Epson iProjection можно загрузить из App Store или Google Play. Все расходы, связанные с использованием App Store или Google Play, несет пользователь.
- Приложение Epson iProjection (Chromebook) позволяет проецировать изображение с устройств Chromebook.
Программу Epson iProjection можно загрузить из Chrome Web Store. Все расходы, связанные с получением данных из Chrome Web Store, несет пользователь.

» Дополнительная информация

- "Установка модуля беспроводной ЛВС" [стр.160](#)
- "Выбор настроек беспроводной сети вручную" [стр.161](#)
- "Выбор настроек беспроводной сети в Windows" [стр.164](#)
- "Выбор настроек беспроводной сети в Mac" [стр.164](#)
- "Настройка безопасности беспроводной сети" [стр.164](#)
- "Использование QR-кода для подключения мобильного устройства" [стр.167](#)
- "Подключение к компьютеру на базе ОС Windows с помощью USB-ключа" [стр.167](#)

Установка модуля беспроводной ЛВС

Чтобы проектор работал по беспроводной сети, установите модуль беспроводной ЛВС Epson 802.11b/g/n. Не устанавливайте модуль беспроводной локальной сети другого типа.

Внимание

Никогда не извлекайте модуль, пока его индикатор горит синим или мигает, или во время проецирования без проводов. Это может привести к поломке модуля или потере данных.

- 1 Чтобы открыть крышку отсека кабелей, удалите оба винта отсека.

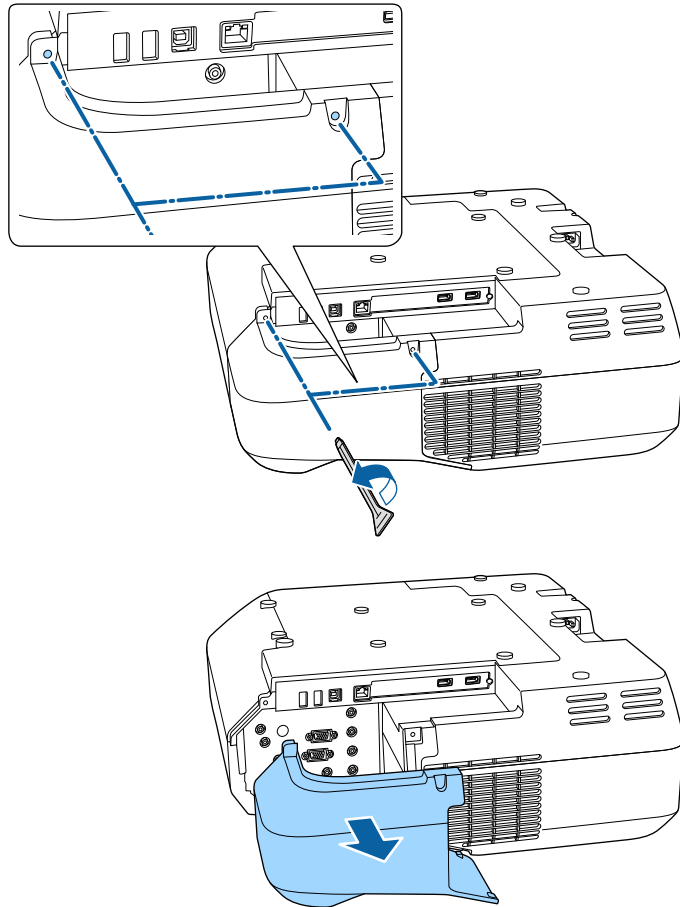

- 2 Вставьте беспроводной модуль локальной сети в соответствующий слот.

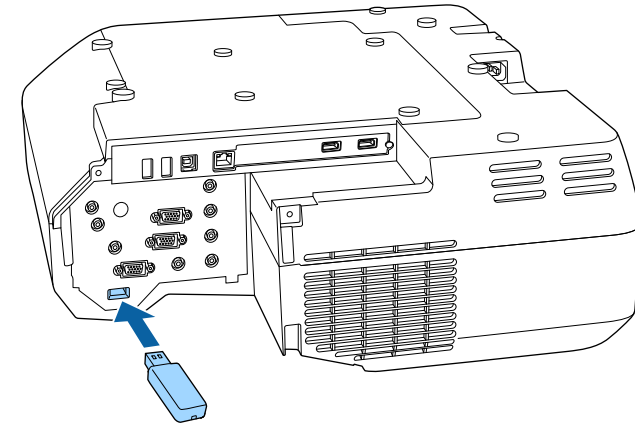

Выбор настроек беспроводной сети вручную

Перед тем, как выполнить проецирование по беспроводной сети, необходимо выбрать настройки сети для проектора.

- 1 Нажмите кнопку [Menu] на пульте дистанционного управления или на панели управления.

2 Выберите меню **Сеть** и нажмите кнопку [Enter].

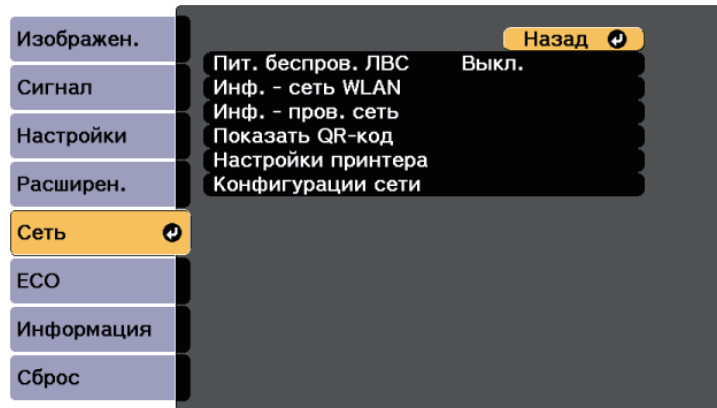

3 Установите значение **Вкл.** для параметра **Пит. беспров. ЛВС**.

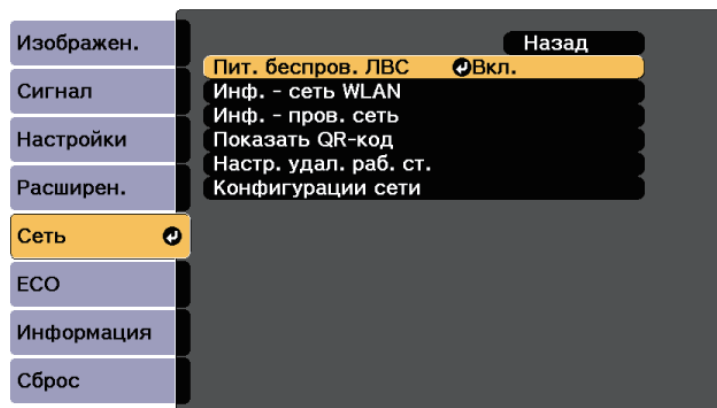

4 Выберите параметр **Конфигурации сети** и нажмите кнопку [Enter].

5 Выберите меню **Основные** и нажмите кнопку [Enter].

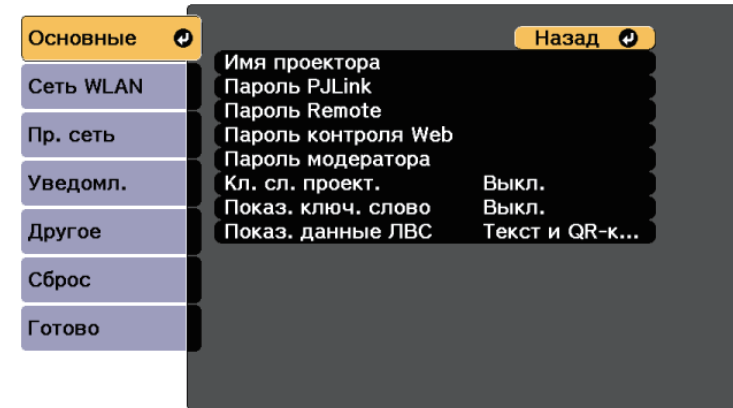

6 Выберите необходимые основные параметры.

- **Имя проектора** позволяет ввести имя длиной до 16 буквенно-цифровых символов для идентификации проектора в сети.
- **Пароль PjLink** позволяет ввести пароль длиной до 32 буквенно-цифровых символов для использования протокола PjLink для управления проектором.
- **Пароль Remote** позволяет ввести пароль длиной до 8 буквенно-цифровых символов для доступа к проектору с помощью веб-интерфейса. (Имя пользователя **EPSONREMOTE**; пароль по умолчанию **guest**.)
- **Пароль контроля Web** позволяет ввести пароль длиной до 8 буквенно-цифровых символов для доступа к проектору по веб-сети. (Имя пользователя **EPSONWEB**; пароль по умолчанию **admin**.)
- **Пароль модератора** позволяет ввести пароль из четырех цифр для доступа к проектору в качестве модератора, используя программу Epson iProjection. (По умолчанию пароль отсутствует).
- **Ключевое слово проектора** позволяет включить защитный пароль для запрета доступа к проектору другим лицам, не

находящимся в помещении с проектором. Для доступа к проектору и совместного доступа к текущему экрану необходимо ввести отображаемое случайное ключевое слово с компьютера, используя программу Epson iProjection.

- Функция **Показ. ключ. слово** служит для выбора отображения ключевого слова проектора на проецируемом изображении при доступе к проектору с помощью приложения Epson iProjection.
- **Показ. данные ЛВС** позволяет установить формат отображения информации о настройках сети проектора.



Используйте экранную клавиатуру для ввода буквенно-цифровых символов. Нажимайте кнопки со стрелками на пульте дистанционного управления, чтобы выделить символы, и нажимайте кнопку [Enter], чтобы выбрать их.

- 7** Выберите меню **Сеть WLAN** и нажмите кнопку [Enter].

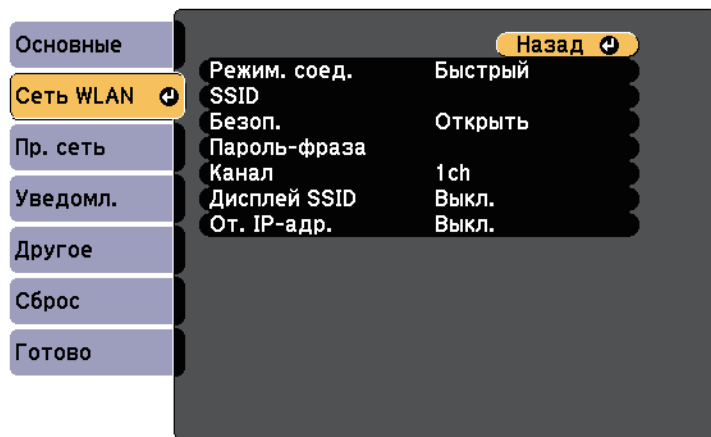

- 8** Выберите параметр **Режим соединения**.

- **Быстрый** обеспечивает подключение к нескольким смартфонам, планшетам или компьютерам непосредственно по беспроводному каналу связи.

- **Расширенный**: обеспечивает подключение к нескольким смартфонам, планшетам или компьютерам через точку доступа беспроводной сети.

- 9** Если выбран режим **Расширенный**, выберите **Поиск точки доступа**, чтобы выбрать точку доступа, к которой необходимо подключиться.



Если требуется ввести SSID вручную, выберите **SSID**.

- 10** Для режима соединения **Дополнительно** назначьте IP-адрес, соответствующий вашей сети.

- Если сеть назначает адреса автоматически, выберите параметр **Настройки IP**, чтобы установить для параметра **DHCP** значение **Вкл.**
- Если адреса нужно ввести вручную, выберите параметр **Настройки IP**, чтобы установить для параметра **DHCP** значение **Выкл.** и введите необходимые значения параметров проектора **Адрес IP**, **Маска подсети** и **Адрес шлюза**.

- 11** Чтобы не показывать SSID или IP-адрес на экране в режиме ожидания ЛВС, установите для параметра **Дисплей SSID** или **Отображение IP-адреса** значение **Выкл.**

- 12** После завершения выбора настроек выберите параметр **Готово** и следуйте инструкциям на экране, чтобы сохранить настройки и выйти из меню.

- 13** Нажмите кнопку [LAN] на пульте дистанционного управления.

Настройки беспроводной сети завершены, когда на экране режима ожидания ЛВС появится правильный IP-адрес.

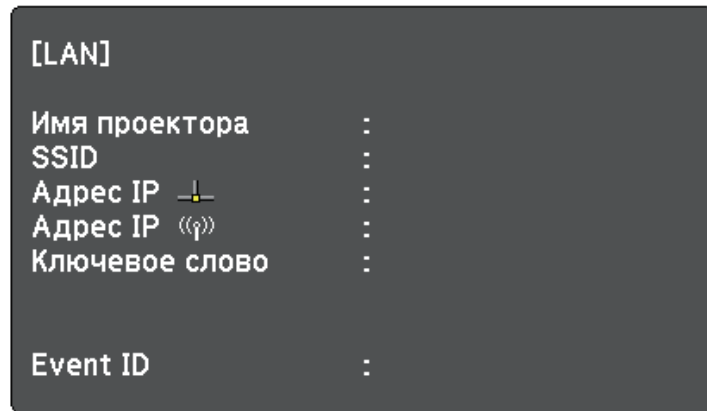

После завершения настройки беспроводного соединения проектора необходимо выбрать беспроводную сеть на компьютере. Затем запустите сетевую программу, чтобы передать изображения на свой проектор по беспроводной сети.

Выбор настроек беспроводной сети в Windows

Перед присоединением проектора выберите правильную беспроводную сеть на компьютере.

- 1** Для получения доступа к программному обеспечению модуля беспроводной связи нажмите пиктограмму сети на панели задач Windows.
- 2** Если соединение выполняется в режиме соединения Расширенный, выберите сетевое имя (SSID) для сети, к которой присоединяется проектор.
- 3** Нажмите пункт **Подключиться**.

Выбор настроек беспроводной сети в Mac

Перед присоединением проектора выберите правильную беспроводную сеть в ОС Mac.

- 1** Нажмите пиктограмму Wi-Fi на панели меню в верхней части экрана.
- 2** Если соединение выполняется в режиме соединения Расширенный, убедитесь, что функция Wi-Fi включена, и выберите сетевое имя (SSID) для сети, к которой подключается проектор.

Настройка безопасности беспроводной сети

Безопасность проектора при использовании беспроводной сети можно настроить. Настройте один из следующих вариантов защиты для соответствующих настроек сети:

- Защита WPA2-PSK
- Защита WPA2-EAP *
- Защита WPA/WPA2-PSK *
- Защита WPA/WPA2-EAP *

* Доступно только для режима соединения Расширенный.



Обратитесь к администратору сети для получения инструкций по вводу правильной информации.

- 1** Для установки безопасности WPA2-EAP или WPA/WPA2-EAP убедитесь, что файл цифрового сертификата совместим с регистрацией проектора и находится прямо на USB-накопителе.
- 2** Нажмите кнопку [Menu] на пульте дистанционного управления или на панели управления.
- 3** Выберите меню **Сеть** и нажмите кнопку [Enter].

4 Выберите параметр **Конфигурации сети** и нажмите кнопку [Enter].

5 Выберите меню **Сеть WLAN** и нажмите кнопку [Enter].

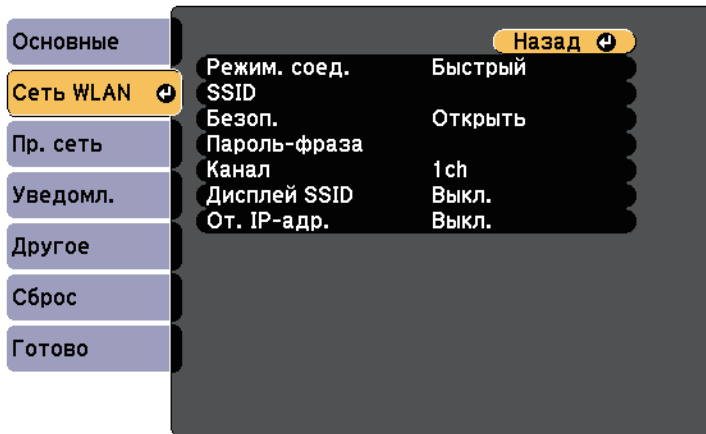

6 Выберите параметр **Безопасность** и нажмите кнопку [Enter].

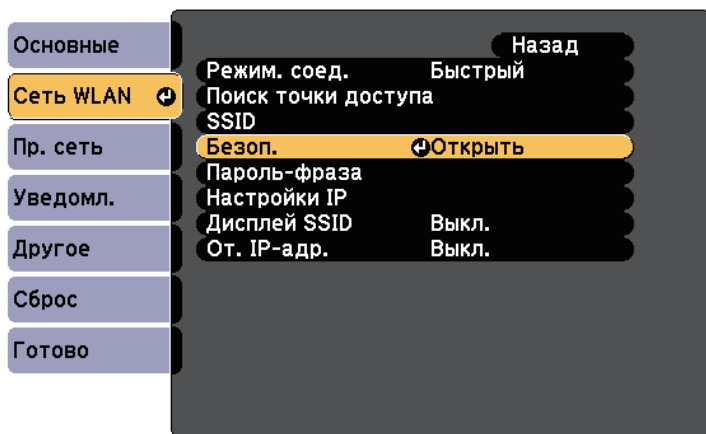

7 Выберите настройки безопасности, соответствующие настройкам сети.

8 В зависимости от выбранного вами режима безопасности выполните одно из следующих действий.

- **WPA2-PSK, WPA/WPA2-PSK:** Выберите параметр **Готово** и следуйте инструкциям на экране, чтобы сохранить настройки и выйти из меню.
- **WPA2-EAP и WPA/WPA2-EAP:** Выберите **Настройка EAP** и нажмите [Enter].

9 Выберите протокол аутентификации в соответствии с параметром **Тип EAP**.

10 Чтобы импортировать свой сертификат, выберите тип сертификата и нажмите [Enter].

- **Сертификат клиента** для типа **PEAP-TLS** или **EAP-TLS**
- **Сертификат ЦС** для типа **PEAP, PEAP-TLS, EAP-TLS** или **EAP-FAST**



Цифровые сертификаты можно зарегистрировать из веб-браузера. Однако сертификат можно зарегистрировать только один раз, в противном случае он может установиться неправильно.

11 Выберите **Зарегистрировать** и нажмите [Enter].

12 Подключите USB-накопитель к порту USB-A проектора, следуя инструкциям на экране.

13 Нажмите кнопку [Enter], чтобы посмотреть список сертификатов.

14 Выберите из списка сертификат для импорта.

Для импорта сертификата необходимо ввести пароль после отображения приглашения на ввод.

15 Введите пароль и нажмите [Enter].
После импорта сертификата появится сообщение о завершении выполнения этой операции.

- 16** Выберите настройки EAP, если необходимо.
- **Имя пользователя:** позволяет ввести имя пользователя, используя до 64 буквенно-цифровых символов. Чтобы ввести более 32 символов, используйте веб-браузер. При импортировании сертификата клиента имя, на которое выдавался сертификат, устанавливается автоматически.
 - **Пароль:** позволяет ввести пароль (до 64 алфавитно-цифровых символов) для аутентификации при использовании типа **PEAP**, **EAP-FAST** или **LEAP**. Чтобы ввести более 32 символов, используйте веб-браузер.
 - **Прв. серт. серв.:** позволяет выбрать, проверять или нет сертификат сервера при задании сертификата ЦС.
 - **Имя RADIUS-серв.** позволяет ввести имя сервера для проверки.

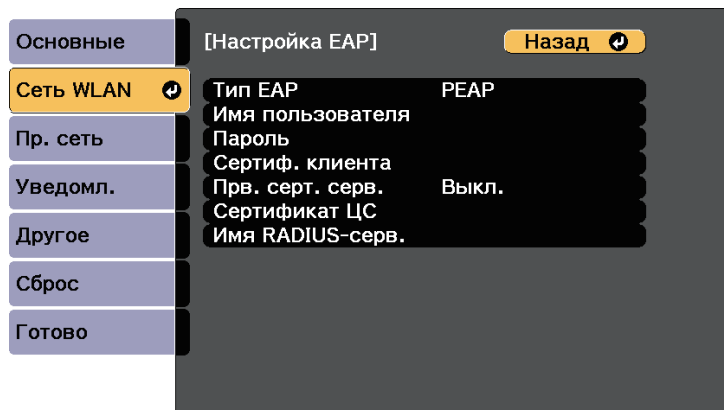

17 После завершения настроек выберите параметр **Готово** и следуйте инструкциям на экране, чтобы сохранить настройки и выйти из меню.

» Дополнительная информация

- "Поддерживаемые сертификаты: клиента и ЦС" [стр.166](#)
- "Меню Сеть – Меню беспроводная ЛВС" [стр.209](#)

Поддерживаемые сертификаты: клиента и ЦС

Можно зарегистрировать эти типы цифровых сертификатов.

Сертификат клиента (PEAP-TLS/EAP-TLS)

Технические характеристики	Описание
Формат	PKCS#12
Расширение	PFX, P12
Шифрование	RSA
Хеши	MD5/SHA-1/SHA-256/SHA-384/SHA-512
Длина ключа	512/1024/2048/4096 битов
Пароль*	До 32 буквенно-цифровых символов; обязательный

Сертификат ЦС (PEAP/PEAP-TLS/EAP-TLS/EAP-FAST)

Технические характеристики	Описание
Формат	X509v3
Расширение	DER/CER/PEM
Шифрование	RSA
Хеши	MD5/SHA-1/SHA-256/SHA-384/SHA-512
Длина ключа	512/1024/2048/4096 битов
Кодировка	BASE64/Binary

*Можно задать пароль, используя до 64 буквенно-цифровых символов. Однако для ввода более 32 символов потребуется веб-браузер.

Использование QR-кода для подключения мобильного устройства

После настройки беспроводной сети для вашего проектора на экране можно показать QR-код и использовать его для подключения к мобильному устройству с помощью приложения Epson iProjection (iOS/Android).



- Проверьте, что на вашем устройстве установлена последняя версия приложения Epson iProjection (V1.3.0 или выше).
- Приложение Epson iProjection можно бесплатно скачать из App Store или Google Play. Все расходы, связанные с использованием App Store или Google Play, несет пользователь.
- При использовании Epson iProjection в режиме подключения Быстрый рекомендуется выполнить настройки безопасности.

- 1** Нажмите кнопку [LAN] на пульте дистанционного управления. На проецируемом экране отображается QR-код.



- Если QR-код не виден, установите для параметра **Показ. данные ЛВС** значение **Текст и QR-код** в меню **Сеть** проектора.
 ● **Сеть > Конфигурации сети > Базовый > Показ. данные ЛВС**
- Для скрытия QR-кода нажмите кнопку [Esc].
- Если QR-код скрыт, нажмите на кнопку [Enter] для отображения кода.
- Можно также отобразить QR-код, нажав значок на главном экране.

- 2** Запустите программу Epson iProjection на мобильном устройстве.
- 3** Чтобы подключить к проектору мобильное устройство, считайте проецируемый на нем QR-код в приложении Epson iProjection.



Чтобы правильно считать QR-код, смотрите на экран под прямым углом на достаточно близком расстоянии так, чтобы изображение кода совпало с границами считывающего QR-код приложения на вашем мобильном устройстве. При нахождении вдалеке от экрана код может не считаться.

Установив подключение, выберите меню **Contents** в , а затем выберите файл для проецирования.

Подключение к компьютеру на базе ОС Windows с помощью USB-ключа

Для быстрого подключения проектора к компьютеру на базе ОС Windows с поддержкой беспроводной ЛВС можно установить флэш-накопитель USB в качестве USB-ключа. После создания USB-ключа изображения можно быстро проецировать с сетевого проектора.

- 1** Установка USB-ключа с помощью приложения Epson iProjection (Windows/Mac).



Инструкции см. в *Руководство по эксплуатации Epson iProjection (Windows/Mac)*.

- 2** Убедитесь, что модуль беспроводной ЛВС установлен на ваш проектор.
- 3** Включите проектор.
- 4** Нажмите кнопку [LAN] на пульте дистанционного управления. Откроется экран режима ожидания LAN. Проверьте, отображается ли SSID и IP-адрес.
- 5** Присоедините ключ USB к порту проектора USB-A.

Появится проецируемое сообщение, информирующее, что обновление сетевой информации завершено.

6 Извлеките ключ USB.

7 Присоедините ключ USB к порту USB компьютера.



При работе в ОС Windows Vista, если отображается окно AutoPlay, выберите файл **MPPLaunch.exe**, а затем выберите **Разрешить**.

8 Для установки необходимого приложения следуйте инструкциям на экране.



- Если отображается сообщение брандмауэра Windows, нажмите **Да**, чтобы деактивировать брандмауэр.
- Для установки программы необходимы права администратора.
- Если приложение не устанавливается автоматически, дважды щелкните файл **MPPLaunch.exe** на USB-ключе.

Через несколько минут проектор отображает изображение с компьютера.

9 После завершения беспроводного проецирования выберите параметр **Безопасное удаление устройства** на панели задач Windows, а затем извлеките ключ USB из компьютера.



Для повторной активации беспроводного соединения по локальной сети может понадобиться перезапуск компьютера.

Протокол HTTPS можно использовать для усиления безопасности при передаче данных между проектором и веб-браузером. Для этого создайте сертификат сервера, установите его на проектор и включите настройку **Безопас. HTTP-соед** в меню проектора, чтобы проверить надежность веб-браузера.

☛ **Сеть > Конфигурации сети > Другое > Безопасное HTTP-соединение**

Даже если сертификат сервера не установлен, проектор автоматически создает самозаверяющий сертификат и обменивается данными. Однако, поскольку самозаверяющий сертификат не может проверить надежность по веб-браузеру, отображается предупреждение о надежности сервера при обращении к проектору через веб-браузер. Это предупреждение не мешает обмену данными.

» **Дополнительная информация**

- "Импортирование сертификата веб-сервера с помощью меню" [стр.169](#)

4 Выберите параметр **Конфигурации сети** и нажмите кнопку [Enter].

5 Выберите меню **Другое** и нажмите кнопку [Enter].

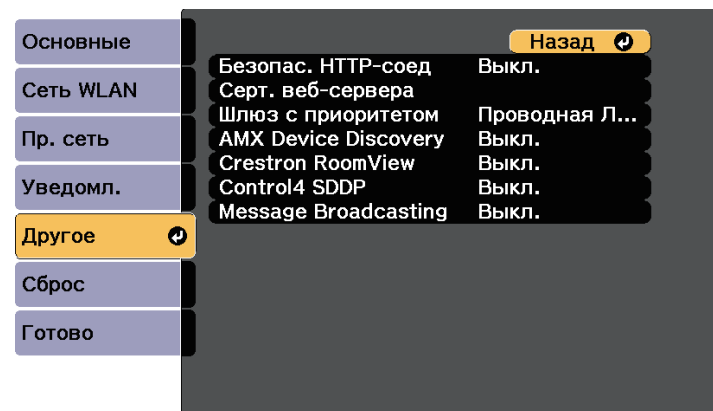

6 Установите значение **Вкл.** для параметра **Безопас. HTTP-соед.**

7 Выберите **Серт. веб-сервера** и нажмите на кнопку [Enter].

8 Выберите **Зарегистрировать** и нажмите [Enter].

9 Подключите USB-накопитель к порту USB-A проектора, следуя инструкциям на экране.

10 Нажмите кнопку [Enter], чтобы посмотреть список сертификатов.

11 Выберите из списка сертификат для импорта.
Для импорта сертификата необходимо ввести пароль после отображения приглашения на ввод.

12 Введите пароль и нажмите [Enter].

После импорта сертификата появится сообщение о завершении выполнения этой операции.

Импортирование сертификата веб-сервера с помощью меню

Можно создать собственный сертификат веб-сервера и импортировать его с помощью меню проектора и флэш-накопителя USB.



Цифровые сертификаты можно зарегистрировать из веб-браузера. Однако сертификат можно зарегистрировать только один раз, в противном случае он может установиться неправильно.

1 Убедитесь, что файл цифрового сертификата совместим с регистрацией проектора и расположен непосредственно на USB-накопителе.

2 Нажмите кнопку [Menu] на пульте дистанционного управления или на панели управления.

3 Выберите меню **Сеть** и нажмите кнопку [Enter].

» Дополнительная информация

- "Поддерживаемые сертификаты веб-сервера" [стр.170](#)

Поддерживаемые сертификаты веб-сервера

Можно зарегистрировать эти типы цифровых сертификатов.

Сертификат веб-сервера (Безопасное HTTP-соединение)

Технические характеристики	Описание
Формат	PKCS#12
Расширение	PFX, P12
Шифрование	RSA
Хеши	MD5/SHA-1/SHA-256/SHA-384/SHA-512
Длина ключа	512/1024/2048/4096 битов
Обычное имя	Имя сетевого хоста
Организация	Указывается дополнительно
Пароль*	До 32 буквенно-цифровых символов; обязательный

*Можно задать пароль, используя до 64 буквенно-цифровых символов.
Однако для ввода более 32 символов потребуется веб-браузер.

Контролирование проектора и управление им

Для контролирования проектора и управления им по сети следуйте инструкциям из этих разделов.

» **Дополнительная информация**

- "Epson Projector Management" [стр.172](#)
- "Контролирование сетевого проектора с помощью веб-браузера" [стр.173](#)
- "Настройка отправки предупреждений о состоянии проектора по эл. почте" [стр.177](#)
- "Настройка контролирования с помощью SNMP" [стр.179](#)
- "Использование команд ESC/VP21" [стр.180](#)
- "Поддержка PJLink" [стр.182](#)
- "Поддержка приложения Crestron RoomView" [стр.183](#)
- "Настройка графиков действий проектора" [стр.187](#)

Программное обеспечение Epson Projector Management (только для Windows) позволяет контролировать проектор и управлять им по сети. Инструкции см. в *Руководство по эксплуатации Epson Projector Management*.

Программу Epson Projector Management можно загрузить со следующего веб-сайта.

<http://www.epson.com/>

После присоединения проектора к сети можно выбрать настройки проектора и управлять проецированием с помощью совместимого веб-браузера. Он позволяет получить дистанционный доступ к проектору.



- Убедитесь, что проектор и компьютер подключены к сети. При проецировании изображений с использованием беспроводной ЛВС выберите режим подключения **Дополнительно**.
- Можно использовать следующие веб-браузеры.
 - Internet Explorer 11.0 или более поздних версий (Windows)
 - Microsoft Edge (Windows)
 - Safari (Mac)
 - Safari (iOS)
 - Google Chrome (Android)
- При использовании веб-браузера нельзя использовать прокси-сервер для подключения. С помощью веб-браузера невозможно выбирать все параметры меню или управлять всеми функциями проектора.
- Если параметр **Режим ожидания** имеет значение **Связь вкл.** в меню проектора **ЕСО**, можно воспользоваться веб-браузером, чтобы выбирать настройки и управлять проецированием, даже если проектор находится в режиме ожидания.
 - ☛ **ЕСО > Режим ожидания > Режим ожидания**

Появится экран Epson Web Control.

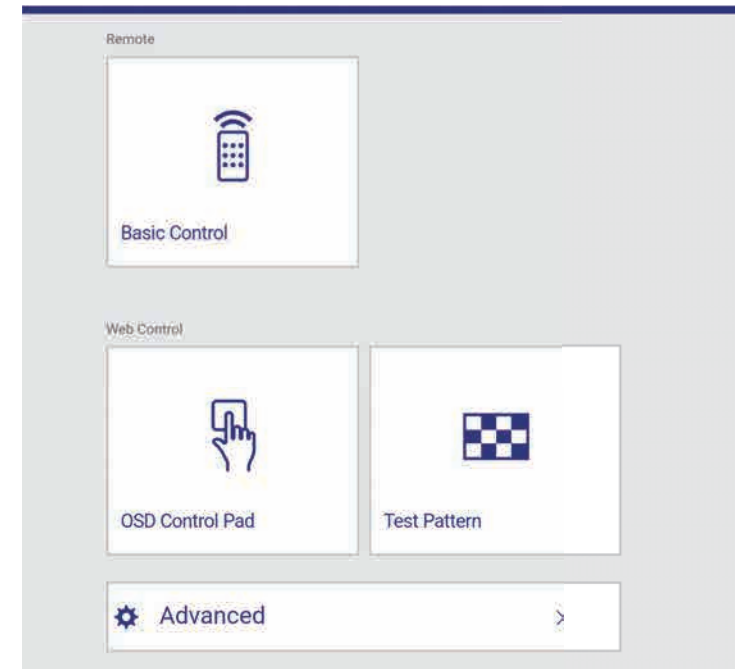

- 1** Убедитесь, что проектор включен.
- 2** Убедитесь, что компьютер или устройство подключены к той же сети, что и проектор.
- 3** Запустите на компьютере или устройстве веб-браузер.
- 4** Введите в адресной строке браузера IP-адрес проектора и откройте экран Epson Web Control.

- 5** Для дистанционного управления проецированием выберите **Основное управление**.



- Если отображается окно входа в систему, введите имя пользователя и пароль. (Имя пользователя по умолчанию **EPSONREMOTE**, пароль по умолчанию **guest**).
- Пароль можно изменить в пункте **Пароль Remote** в меню проектора **Сеть**.
 - ☛ **Сеть > Конфигурации сети > Основные > Пароль Remote**

6 Выберите пиктограмму, соответствующую функции проектора, которой нужно управлять.

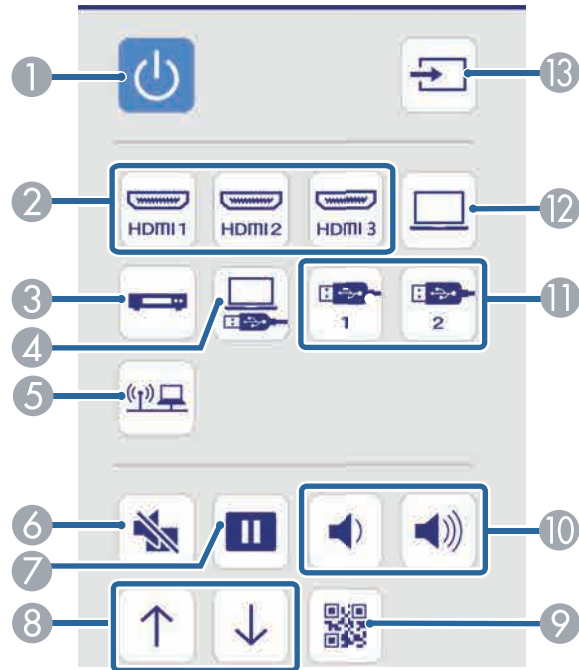

- 1 Кнопка управления питанием
- 2 Выбор портов HDMI в качестве источников
- 3 Выбор порта Video в качестве источника
- 4 Выбор USB Display в качестве источника
- 5 Выбор сетевого источника
- 6 Кнопка управления отключением A/V
- 7 Кнопка управления стоп-кадром
- 8 Кнопки пролистывания страниц вверх и вниз
- 9 Показать QR-код
- 10 Кнопки управления громкостью

- 11 Выбор USB устройства в качестве источника
- 12 Выбор порта Computer в качестве источника
- 13 Поиск источников

7 Для выбора параметров меню проектора выберите **Дополнительно** на экране Epson Web Control.



- Кроме того, изменить настройки проектора можно с помощью системы меню проектора в **Панель управления меню**. По работе с экраном Панель управления меню см. справку.
- Для работы с некоторыми параметрами экрана Epson Web Control может потребоваться войти в систему. Если отображается окно входа в систему, введите имя пользователя и пароль. (Имя пользователя по умолчанию **EPSONWEB**, пароль по умолчанию **admin**).
- Пароль можно изменить в пункте **Пароль контроля Web** в меню проектора **Сеть**.
 🖱️ **Сеть > Конфигурации сети > Основные > Пароль контроля Web**

8 Чтобы войти в настройки, выберите название меню и следуйте инструкциям на экране.

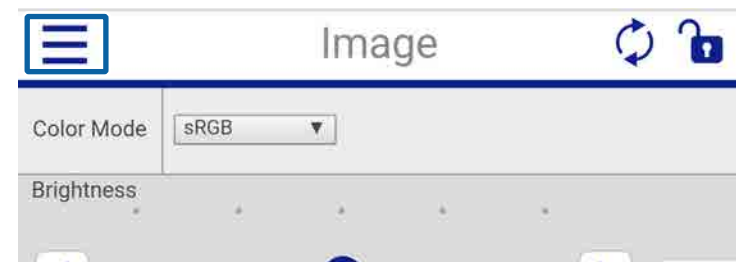



- С помощью веб-браузера невозможно выбрать следующие параметры.
 - Сдвиг изображения
 - Связь HDMI
 - Форма указателя
 - Польз. кнопка
 - Тестовый шаблон
 - Руководство по установке
 - Easy Interactive Function (EB-710Ui)
 - Панели инстр. (EB-710Ui)
 - Значок режима пера (EB-710Ui)
 - Управл. проектор. (EB-710Ui)
 - Логотип пользов.
 - Подключить ELPCB02 (EB-710Ui)
 - USB Type B (EB-710Ui)
 - Язык
 - Настройки принтера (EB-710Ui)
- Следующие параметры можно выбрать только с помощью веб-браузера.
 - Monitor: Пароль (до 16 буквенно-цифровых символов)
 - Порт НТТР (номер порта для использования функции Контроль Web за исключением 80 [по умолчанию], 843, 3620, 3621, 3625, 3629, 4352, 4649, 5357, 10000, 10001, 41794)

» Дополнительная информация

- "Регистрация цифрового сертификата из веб-браузера" [стр.175](#)
- "Сетевые настройки проектора - Меню Сеть" [стр.207](#)
- "Настройка проектора - Меню ECO" [стр.215](#)

Регистрация цифрового сертификата из веб-браузера

Чтобы обеспечить безопасность файлов презентации, можно зарегистрировать цифровые сертификаты на проекторе.



Цифровые сертификаты можно также зарегистрировать в меню проектора **Сеть**. Однако сертификат можно зарегистрировать только один раз, в противном случае он может установиться неправильно.

☛ **Сеть > Конфигурации сети > Беспроводная ЛВС > Настройка EAP > Сертификат клиента**

☛ **Сеть > Конфигурации сети > Беспроводная ЛВС > Настройка EAP > Сертификат ЦС**

☛ **Сеть > Конфигурации сети > Другое > Сертификат веб-сервера**

- 1** Убедитесь, что ваш файл цифрового сертификата совместим с регистрацией проектора.
- 2** Убедитесь, что проектор включен.
- 3** Запустите веб-браузер на компьютер или устройстве, подключенном к сети.
- 4** Введите в адресной строке браузера IP-адрес проектора и откройте экран Epson Web Control.

Появится экран Epson Web Control.

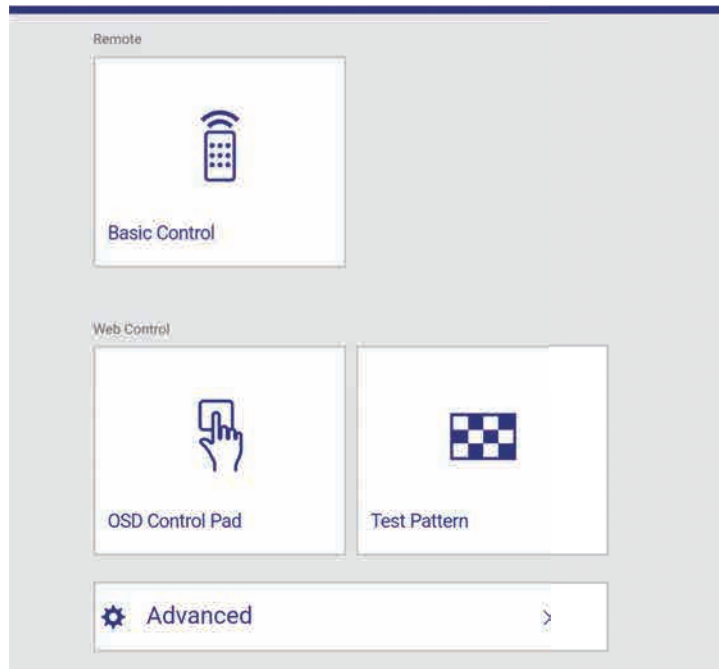

Открывается экран Контроль Web.

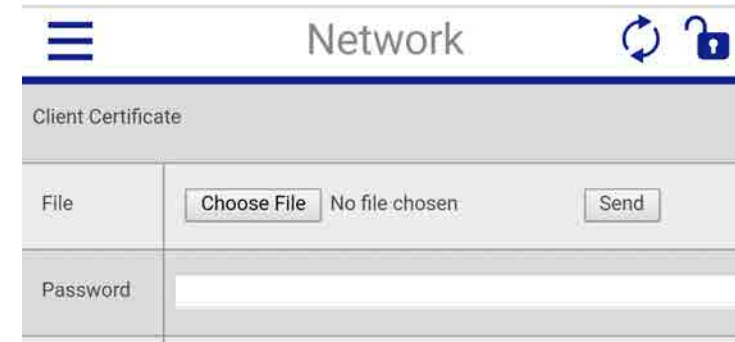

- 7** Выберите файл сертификата, который требуется зарегистрировать.
- 8** Введите пароль в поле **Пароль** и нажмите кнопку **Отправить**.
- 9** Завершив регистрацию сертификата, нажмите на кнопку **Применить** для завершения изменений и регистрации.

5 Выберите **Дополнительно**.



- Перед тем, как отобразится экран Дополнительно, может потребоваться вход в систему. Если отображается окно входа в систему, введите имя пользователя и пароль. (Имя пользователя по умолчанию **EPSONWEB**, пароль по умолчанию **admin**).
- Пароль можно изменить в пункте **Пароль контроля Web** в меню проектора **Сеть**.
 ● **Сеть > Конфигурации сети > Основные > Пароль контроля Web**

6 В меню **Сеть** выберите **Сертификат**.

Можно настроить, чтобы проектор отправлял по сети эл. предупреждения, если с проектором имеются проблемы.

Если для параметра **Режим ожидания** установлено значение **Связь вкл.** в меню проектора **ЕСО**, предупреждения по эл. почте будут приходить, даже если проектор находится в режиме ожидания (когда питание отключено).

☛ **ЕСО > Режим ожидания > Режим ожидания**

- 1** Нажмите кнопку [Menu] на пульте дистанционного управления или на панели управления.
- 2** Выберите меню **Сеть** и нажмите кнопку [Enter].
- 3** Выберите параметр **Конфигурации сети** и нажмите кнопку [Enter].
- 4** Выберите меню **Уведомл.** и нажмите кнопку [Enter].

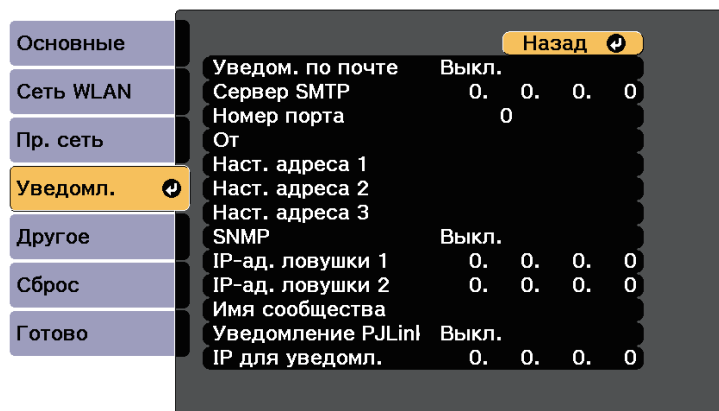

- 5** Установите для параметра **Уведом. по почте** значение **Вкл.**
- 6** Введите IP-адрес для параметра **Сервер SMTP**.



Не используйте эти адреса: 127.x.x.x или 224.0.0.0 через 255.255.255.255 (где x это число от 0 до 255).

- 7** Выберите **Номер порта** сервера SMTP от 0 до 65535 (по умолчанию 25).
- 8** Введите адрес электронной почты, отображаемый в качестве отправителя в поле **От**.
- 9** Выберите поле **Адрес**, введите адрес эл. почты, а затем выберите предупреждения, которые нужно получать. Повторите действия для макс. трех адресов.



Адрес эл. почты может иметь длину до 32 буквенно-цифровых символов.

- 10** После завершения выбора настроек выберите параметр **Готово** и следуйте инструкциям на экране, чтобы сохранить настройки и выйти из меню.



Если отключение проектора вызвано критической ситуацией, предупреждение по эл. почте может не прийти.

» Дополнительная информация

- "Предупреждающие сообщения по эл. почте о состоянии проектора" [стр.178](#)
- "Настройка проектора - Меню ЕСО" [стр.215](#)

Предупреждающие сообщения по эл. почте о состоянии проектора

Если с проектором в сети возникла проблема и выбрана функция получения предупреждений по эл. почте, приходит эл. сообщение, содержащее следующую информацию:

- Адрес эл. почты отправителя вводится в поле **От**
- **Epson Projector** в строке темы
- Имя проектора, с которым возникла проблема
- IP-адрес проблемного проектора
- Детальная информация о проблеме

Администраторы сети могут установить программное обеспечение SNMP (простой протокол сетевого управления) на сетевые компьютеры, благодаря чему они могут контролировать проекторы. Если сеть использует это программное обеспечение, можно настроить проектор для контроля посредством протокола SNMP.

- 1 Нажмите кнопку [Menu] на пульте дистанционного управления или на панели управления.
- 2 Выберите меню **Сеть** и нажмите кнопку [Enter].
- 3 Выберите параметр **Конфигурации сети** и нажмите кнопку [Enter].
- 4 Выберите меню **Уведомл.** и нажмите кнопку [Enter].

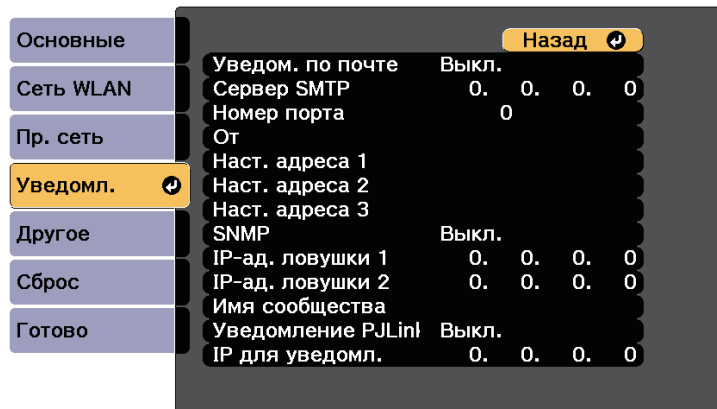

- 5 Установите для параметра **SNMP** значение **Вкл.**
- 6 Ввод макс. двух IP-адресов, для получения уведомлений по SNMP, с использованием чисел от 0 до 255 для каждого поля адреса.



Не используйте эти адреса: 127.x.x.x или 224.0.0.0 через 255.255.255.255 (где x это число от 0 до 255). Данный проектор поддерживает SNMP-агент версии 1 (SNMPv1).

- 7 Введите **Имя сообщества** SNMP, используя до 32 алфавитно-цифровых символов.
- 8 После завершения выбора настроек выберите параметр **Готово** и следуйте инструкциям на экране, чтобы сохранить настройки и выйти из меню.

С помощью ESC/VP21 можно управлять проектором с внешнего устройства.

» **Дополнительная информация**

- "Список команд ESC/VP21" [стр.180](#)
- "Схема подключения кабелей" [стр.180](#)

Список команд ESC/VP21

При отправке на проектор команды включения (ON) питания осуществляется включение питания и проектор переходит в режим прогрева. После включения питания проектора возвращается двоеточие ":" (3Ah).

Если вводится команда, проектор выполняет команду и возвращает ":", затем принимает следующую команду.

Если обрабатываемая команда завершается аварийно, выводится сообщение об ошибке и возвращается ":".

Доступны следующие команды.

Пункт		Команда
Включение/отключение питания	Вкл.	PWR ON
	Выкл.	PWR OFF

Пункт		Команда	
Выбор сигнала	Компьютер	Авто	SOURCE 1F
		RGB	SOURCE 11
		Компонент	SOURCE 14
	HDMI1/MHL		SOURCE 30
	HDMI2		SOURCE A0
	HDMI3		SOURCE C0
	Видео		SOURCE 41
	USB Display		SOURCE 51
	USB1		SOURCE 52
	LBC		SOURCE 53
USB2		SOURCE 54	
Вкл./выкл. отключения A/V	Вкл.	MUTE ON	
	Выкл.	MUTE OFF	

Перед отправкой команды в конец каждой команды следует добавлять код (0Dh) возврата каретки (CR).

За детальной информацией обратитесь в компанию Epson.

Схема подключения кабелей

Последовательное подключение

- Вид разъема: 9-контактный D-Sub (штекер)
- Название входного порта проектора: RS-232C
- Тип кабеля: кросс-кабель (нуль-модемный)

На следующем рисунке вид со стороны проектора показан слева, со стороны компьютера – справа:

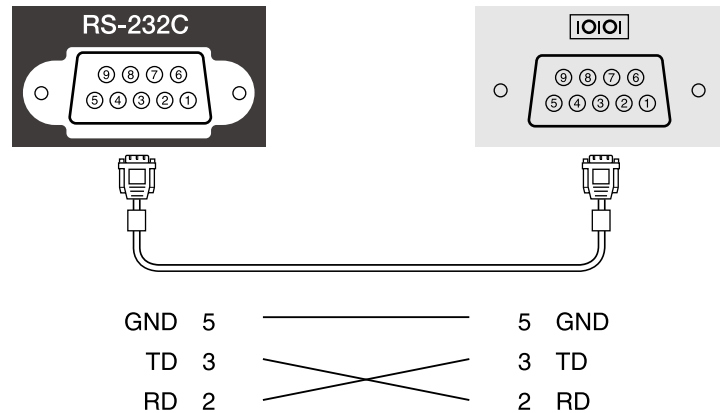

Имя сигнала	Функция
GND	Сигнал провода заземления
TD	Передача данных
RD	Прием данных

Протокол связи

- Настройка скорости передачи в бодах по умолчанию: 9600 бит/с
- Длина данных: 8 бит
- Контроль четности: нет
- Стоповый бит: 1 бит
- Управление потоком данных: нет

Стандарт PJLink установлен ассоциацией JBMIA (Ассоциация японских производителей офисной техники и информационных систем) в рамках мероприятий по стандартизации протоколов управления проекторами в качестве стандартного протокола для управления проекторами, поддерживающими работу в сети.

Данный проектор отвечает требованиям стандарта PJLink Class2, установленного ассоциацией JBMIA.

Номер порта, используемый для функции поиска PJLink: 4352 (UDP).

Настройки сети необходимо задать до использования программы PJLink.

Он поддерживает все команды, за исключением следующих команд, определенных стандартом PJLink Class2. Имеется соглашение, заверенное при проверке применимости стандарта PJLink.

<http://pjlink.jbmia.or.jp/english/>

- Неподдерживаемые команды

Функция		Команда PJLink
Настройки подавления сигналов	Задание подавления изображения	AVMT 11
	Задание подавления аудио сигнала	AVMT 21

- Входные порты и соответствующий номер источника входного сигнала

Имя входного порта	Номер источника входного сигнала
Компьютер	11
Видео	21
HDMI1/MHL	32
HDMI2	33
HDMI3	36
USB1	41
USB2	42
ЛВС	52

Имя входного порта	Номер источника входного сигнала
USB Display	53

- Название компании-производителя, отображаемое для "Manufacture name information query" (Запрос информации о названии компании-производителя)
EPSON
- Название модели, отображаемое для "Product name information query" (Запрос информации о названии устройства)
 - EPSON 710Ui/710UT
 - EPSON 700U

При использовании системы управления и мониторинга сети Crestron RoomView проектор можно настроить для работы в этой системе. Система Crestron RoomView позволяет управлять своим проектором с помощью веб-обозревателя.



- Пользоваться функцией Epson Web Control или Message Broadcasting для программы Epson Projector Management невозможно, если используется система Crestron RoomView.
- Если для параметра **Режим ожидания** установлено значение **Связь вкл.** в меню **ЕСО** проектора, им можно управлять, даже если проектор работает в ждущем режиме (когда питание отключено).
 - ☛ **ЕСО > Режим ожидания > Режим ожидания**

Дополнительную информацию о системе Crestron RoomView можно найти на сайте Crestron.

<http://www.crestron.com>

Отслеживать устройства в системе можно с помощью Crestron RoomView Express или Crestron RoomView Server Edition от компании Crestron. Получить консультацию и отправить сообщения о неполадках можно в службе поддержки. Дополнительную информацию см. на следующем веб-сайте.

<http://www.crestron.com/getroomview>

В данном руководстве описано выполнение операций на компьютере с помощью веб-обозревателя.

» Дополнительная информация

- "Настройка поддержки системы Crestron RoomView" [стр.183](#)
- "Контролирование сетевого проектора с помощью Crestron RoomView" [стр.184](#)

Настройка поддержки системы Crestron RoomView

Чтобы настроить проектор для управления с помощью системы Crestron RoomView, компьютер и проектор должны быть подключены к сети.

При подключении по беспроводной связи, настройте проектор, используя режим подключения к сети Дополнительно.

- 1 Нажмите кнопку [Menu] на пульте дистанционного управления или на панели управления.
- 2 Выберите меню **Сеть** и нажмите кнопку [Enter].
- 3 Выберите параметр **Конфигурации сети** и нажмите кнопку [Enter].
- 4 Выберите меню **Другое** и нажмите кнопку [Enter].

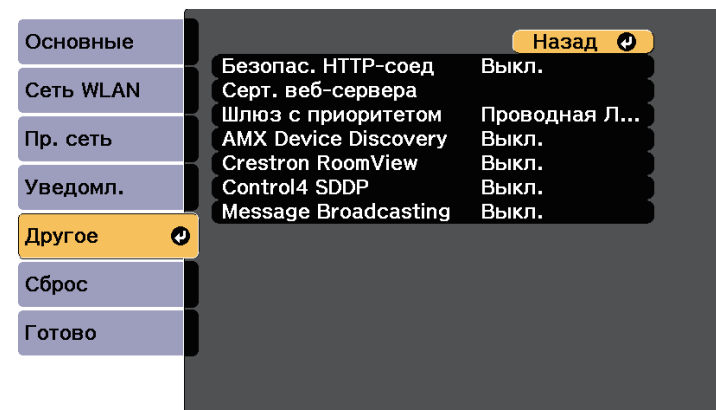

- 5 Установите для параметра **Crestron RoomView** значение в значении **Вкл.**, чтобы разрешить обнаруживать проектор.
- 6 После завершения выбора настроек выберите параметр **Готово** и следуйте инструкциям на экране, чтобы сохранить настройки и выйти из меню.
- 7 Выключите проектор и включите его снова, чтобы настройки вошли в силу.

Контролирование сетевого проектора с помощью Crestron RoomView

После настройки проектора для использования в системе Crestron RoomView можно управлять проецированием с помощью совместимого веб-браузера.

- 1** Запустите веб-браузер на компьютере, присоединенном к сети.
- 2** Введите IP-адрес проектора в поле адреса браузера и нажмите клавишу **Enter** компьютера.

Появляется этот экран:



- 3** Выберите в поле **Sources List** источник входного сигнала, которым необходимо управлять. С помощью кнопок со стрелками в этом поле можно пролистать список источников.
- 4** Для удаленного управления проектором нажмите экранные кнопки, соответствующие кнопкам пульта ДУ проектора. С помощью этих кнопок можно пролистать параметры внизу экрана.



Следующие экранные кнопки напрямую не соответствуют кнопкам пульта ДУ проектора:

- ОК действует как кнопка [Enter]
- Menu отображает меню проектора

- 5** Чтобы просмотреть информацию о проекторе, перейдите на вкладку **Info**.
- 6** Чтобы изменить настройки проектора, Crestron, и пароля перейдите на вкладку **Tools**, выберите настройки на открывшемся экране и нажмите **Send**.
- 7** После завершения выбора настроек нажмите **Exit**, чтобы выйти из программы.

» Дополнительная информация

- "Рабочее окно функции Crestron RoomView" [стр.184](#)
- "Окно средств управления системы Crestron RoomView" [стр.185](#)

Рабочее окно функции Crestron RoomView

Настройки в рабочем окне позволяют управлять проектором и регулировать проецируемое изображение.



①	Power	Включение и выключение питания проектора.
	Vol-/Vol+	Корректировка громкости звука.
	A/V Mute	Служит для включения и отключения видеосигнала и звукового сигнала.
②	Переключение на изображение с выбранного источника. Чтобы вывести источники изображения, которых нет в списке Sources List , щелкайте (a) или (b) для прокрутки вверх или вниз. Текущий источник видеосигнала представляется синим цветом. Название источника можно изменить, если необходимо.	
③	Freeze	Служит для приостановки и возобновления смены изображений.
	Contrast	Регулировка степени отличия светлых и темных участков изображения.
	Brightness	Регулировка яркости изображения.
	Color	Регулировка насыщенности цвета изображений.
	Sharpness	Регулировки резкости изображения.
	Zoom	Служит для увеличения и уменьшения изображения без изменения размера области проецирования. Для изменения положения увеличенного изображения пользуйтесь кнопками со стрелками.
④	Кнопки со стрелками	Выполняют те же операции, что и при нажатии кнопок со стрелками на пульте дистанционного управления.
	OK	Выполняет операцию, аналогичную кнопке [Enter] на пульте дистанционного управления.
	Menu	Открытие и закрытие меню проектора.
	Auto	Оптимизирует параметры Трекинг , Синхронизация и Позиция в меню проектора Сигнал во время проецирования аналогового RGB-сигнала с порта Computer.
	Search	Переход на следующий источник входного сигнала, передающий изображение.
	Esc	Та же операция, что и при нажатии кнопки [Esc] на пульте дистанционного управления.

⑤	Contact IT Help	Отображение окна службы поддержки. Используется для отправки и получения сообщений администратора с использованием программы Crestron RoomView Express.
	Info	Вывод информации о подключенном в данный момент проекторе.
	Tools	Изменение параметров подключенного в данный момент проектора.

Окно средств управления системы Crestron RoomView

Параметры в окне Tools позволяют изменить различные функции настройки проектора.

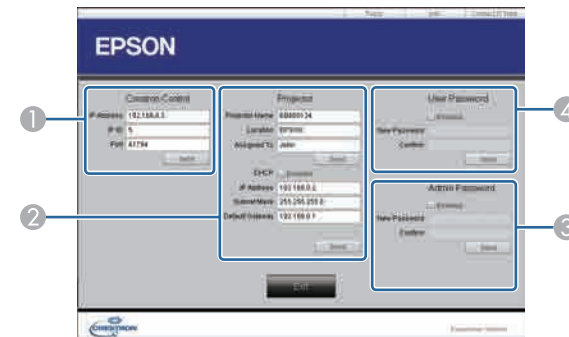

①	Настройте центральные контроллеры Crestron.
---	---

2	Projector Name	Введите имя для различения проектора, подключенного в текущий момент, от других проекторов в сети (до 16 алфавитно-цифровых символов).
	Location	Введите имя места установки проектора, подключенного в данный момент к сети (до 32 алфавитно-цифровых символов).
	Assigned To	Введите имя пользователя для проектора (до 32 алфавитно-цифровых символов).
	DHCP	Выберите, чтобы использовать DHCP. Если протокол DHCP включен, IP-адрес ввести нельзя.
	IP Address	Введите IP-адрес для проектора, подключенного в данный момент.
	Subnet Mask	Введите маску подсети для проектора, подключенного в данный момент.
	Default Gateway	Введите адрес шлюза для проектора, подключенного в данный момент.
	Send	Нажмите для подтверждения изменений параметров данного проектора.
3	Enabled (Admin Password)	Выберите, чтобы ввести пароль для открытия окна Tools.
	New Password	При изменении пароля для открытия окна Tools введите новый пароль (до 26 алфавитно-цифровых символов).
	Confirm	Введите тот же пароль, что и в поле New Password . Если пароли не совпадают, отображается сообщение об ошибке.
	Send	Нажмите для подтверждения изменений параметров Admin Password .

4	Enabled (User Password)	Выберите, чтобы ввести пароль для открытия рабочего окна на компьютере.
	New Password	При изменении пароля для открытия окна введите новый пароль (до 26 алфавитно-цифровых символов).
	Confirm	Введите тот же пароль, что и в поле New Password . Если пароли не совпадают, отображается сообщение об ошибке.
	Send	Нажмите для подтверждения изменений параметров User Password .

Можно создать расписание для макс. 30 действий, которые будут автоматически выполняться проектором, например, включение или выключение проектора, или включение источника входного сигнала (ЕВ-700U). Проектор выполняет выбранные действия в указанное время указанной даты согласно графику.

Предупреждение

Не кладите перед объективом легковоспламеняющиеся предметы. Если запланировано автоматическое включение проектора, легковоспламеняющиеся предметы перед объективом могут загореться.



- Если для параметра **Защита графика** задан пароль, сначала отключите пароль **Защита графика**.
- **Калибр. ист. света** не запускается, если проектор непрерывно работает более 24 часов или регулярно выключается путем отсоединения от штепсельной розетки. Установите выполнение **Калибр. ист. света** только через 100 часов работы проектора.

1 Задайте дату и время в меню **Дата и время**.

 **Расширен.** > **Управление** > **Дата и время**

2 Нажмите кнопку [Menu] на пульте дистанционного управления или на панели управления.

3 Выберите меню **Расширен.** и нажмите кнопку [Enter].

4 Выберите параметр **Настройки графика** и нажмите кнопку [Enter].

5 Выберите параметр **График** и нажмите кнопку [Enter].

6 Выберите параметр **Добавить новый** и нажмите кнопку [Enter].

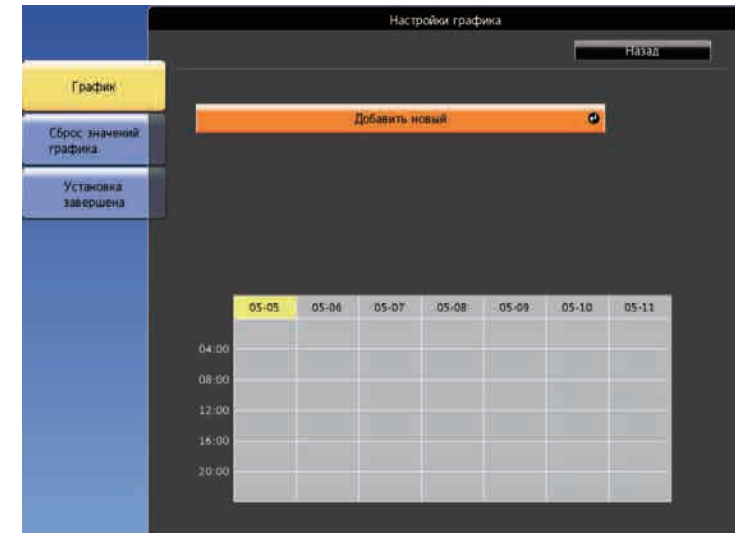

7 Выберите сведения о действии, которое необходимо выполнить.









8 Выберите дату и время, когда должно быть выполнено действие.



9 Выберите параметр **Сохранить** и нажмите кнопку [Enter].

Запланированные действия отображаются на экране с пиктограммами, указывающими на состояние действия.



- ①  : действительный график
-  : регулярный график
-  : недействительный график
- ② Выбранные данные (выделены желтым цветом)
- ③  : одноразовый график
-  : регулярный график
-  : график ожидания (включение и выключение связи во время ожидания)
-  : недействительный график

10 Для редактирования запланированного действия выберите график и нажмите кнопку [Esc].

- 11** Выберите параметр из отображаемого меню.
- Параметры **Вкл.** или **Выкл.** позволяют активировать или отменить выбранное действие.
 - Параметр **Редактировать** позволяет изменить детали действия или его дату и время.
 - Параметр **Очистить** позволяет удалить запланированное действие из списка.

- 12** Выберите параметр **Установка завершена**, а затем **Да**.

Для удаления всех запланированных действий выберите параметр **Сброс значений графика**.

Регулировка параметров меню

Для доступа к системе меню проектора и изменения настроек проектора следуйте инструкциям из этих разделов.

» Дополнительная информация

- "Использование меню проектора" [стр.191](#)
- "Использование экранной клавиатуры" [стр.192](#)
- "Настройки качества изображения - Меню Изображен" [стр.193](#)
- "Настройки входного сигнала - Меню Сигнал" [стр.195](#)
- "Настройки функций проектора - Меню Настройки" [стр.197](#)
- "Настройка проектора - Меню Расширен" [стр.200](#)
- "Сетевые настройки проектора - Меню Сеть" [стр.207](#)
- "Настройка проектора - Меню ECO" [стр.215](#)
- "Отображение информации о проекторе - Меню Информация" [стр.217](#)
- "Сброс настроек проектора - Меню Сброс" [стр.220](#)
- "Копирование меню Настройки на все проекторы (пакетная настройка)" [стр.221](#)

Для регулировки настроек, контролирующих работу проектора, можно воспользоваться меню проектора. Меню отображается на экране проектора.

- 1 Нажмите кнопку [Menu] на пульте дистанционного управления или на панели управления.

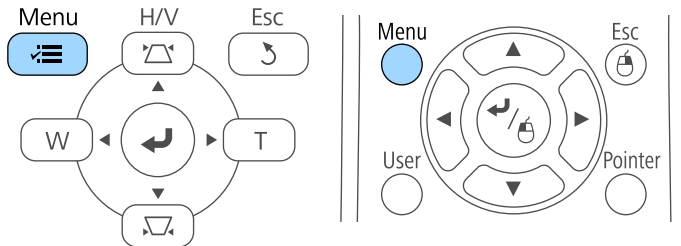

Появляется экран меню, отображающий параметры меню **Изображен.**

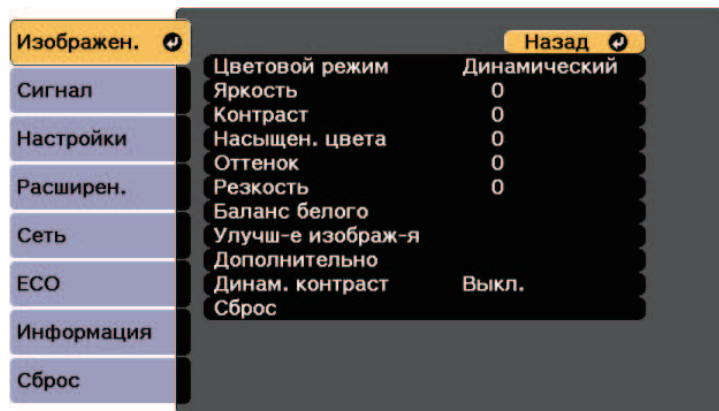

- 2 Для перемещения по меню, приведенному в левой части экрана, нажимайте кнопки со стрелками вверх или вниз. Параметры для каждого меню отображаются в правой части экрана.





Доступные параметры зависят от текущего источника входного сигнала.

- 3 Для изменения параметров в отображаемом меню нажмите кнопку [Enter].
- 4 Для перемещения по параметрам нажимайте кнопки со стрелками вверх или вниз.
- 5 Измените параметр с помощью кнопок, приведенных в нижней части экрана меню.
- 6 Для возврата значений всех параметров меню к стандартным значениям выберите пункт **Сброс**.
- 7 После завершения изменений параметров нажмите кнопку [Esc].
- 8 Для выхода из меню нажмите кнопку [Menu] или [Esc].

Экранную клавиатуру можно использовать для ввода буквенно-цифровых символов.

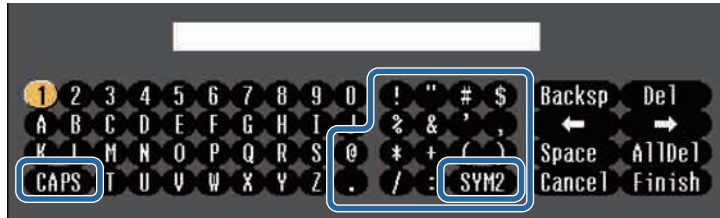
- 1 Воспользуйтесь кнопками со стрелками на панели управления или на пульте дистанционного управления, чтобы выделить подсветкой цифру или символ, который нужно ввести и нажмите кнопку [Enter].



 При каждом нажатии клавиши **CAPS** изменяется регистр символа с заглавного на строчный. При каждом нажатии клавиши **SYM1/2** символы, заключенные в рамку, меняются.

- 2 После ввода текста нажмите клавишу **Finish** на клавиатуре, чтобы подтвердить запись. Для отмены ввода текста нажмите клавишу **Cancel**.

 Можно выбрать настройки проектора и управлять проецированием по сети, используя веб-браузер компьютера. С помощью экранной клавиатуры можно ввести не все символы. Для ввода текста воспользуйтесь веб-браузером.

Допустимые символы для ввода с помощью экранной клавиатуры

Используя экранную клавиатуру, можно ввести следующий текст.

Тип текста	Детали
Числа	0123456789
Буквы	ABCDEFGHIJKLMNOPQRSTUVWXYZ abcdefghijklmnopqrstuvwxyz
Символы	!"#\$%&'()*+,-./:;<=>?@[\] ^_`{ }~

» Дополнительная информация

- "Допустимые символы для ввода с помощью экранной клавиатуры" [стр.192](#)
- "Контролирование сетевого проектора с помощью веб-браузера" [стр.173](#)

Параметры меню **Изображен** позволяют регулировать качество изображения для источника входного сигнала, который в данный момент используется. Доступные параметры зависят от текущего источника входного сигнала.



Для изменения параметров для источника входного сигнала убедитесь, что источник присоединен, и выберите источник.

Настройка	Параметры	Описание
Цветовой режим	Список имеющихся цветовых режимов	Регулировка четкости цветов изображения для разных типов изображений и условий эксплуатации.
Яркость	Имеются изменяющиеся уровни	Осветление или затемнение всего изображения.
Контраст	Имеются изменяющиеся уровни	Регулировка отличия светлых и темных участков изображения.
Насыщен. цвета	Имеются изменяющиеся уровни	Регулировка интенсивности цветов изображения.

Настройка	Параметры	Описание
Оттенок	Имеются изменяющиеся уровни	Регулировка баланса оттенков зеленый-пурпурный изображения.
Резкость	Имеются изменяющиеся уровни	Регулировка резкости или мягкости деталей изображения.
Баланс белого		Регулировка общего оттенка изображения.
	Цвет. температ.	Цвет. температ.: Установка цветовой температуры в зависимости от выбранного цветового режима. При увеличении значений в изображении усиливается синий оттенок, а при уменьшении значений усиливается красный оттенок.
	Коррекция G-M	Коррекция G-M: выполнение точной настройки цветového тона. При увеличении значений в изображении усиливается зеленый оттенок, а при уменьшении значений усиливается красный оттенок.
	Пользовател-ий	Пользовател-ий: Регулировка отдельных компонентов R (красный), G (зеленый) и B (синий) для смещения и усиления.
Улучш-е изображ-я	Шумоподавление	Уменьшение мигания на аналоговых изображениях.
Дополнительно		Выбор различных детальных цветовых настроек.
	Гамма	Гамма: регулировка цветов посредством выбора одного из значений гамма-коррекции или посредством обращения к проецируемому изображению или гамма-графику.

Настройка	Параметры	Описание
	RGBCMY	RGBCMY: отдельная регулировка оттенка, насыщенности и яркости для каждого цвета: R (красный), G (зеленый), B (синий), C (голубой), M (пурпурный) и Y (желтый).
	Деинтерлейсинг (Для чересстрочного сигнала [480i/576i/1080i])	Деинтерлейсинг: настройка конвертации (или ее отсутствия) чересстрочных сигналов в прогрессивные для определенных типов видеоизображений. <ul style="list-style-type: none"> • Выкл.: для быстродвижущихся видеоизображений. • Видео: Для большинства видеоизображений. • Фильм/Авто: Для фильмов, компьютерной графики и анимации.
Динам. контраст	Выкл. Нормальное Выс. скорость	Регулировка освещенности проецирования в зависимости от яркости изображения. Доступно, когда для параметра Цветовой режим задано Динамический или Кино . Этот пункт отключается, если параметр Мультипроекция установлен в значение Вкл. ☛ Расширен. > Мультипроекция > Мультипроекция
Сброс	—	Сброс всех регулировочных значений, кроме Цветовой режим в меню Изображен. в значения по умолчанию.

» Дополнительная информация

- "Доступные цветовые режимы" [стр.73](#)



- Параметр **Яркость** не влияет на яркость источника света. Для изменения яркости источника света выберите **Парам. Яркость** в меню проектора **ЕСО**.

Обычно проектор определяет и оптимизирует настройки входного сигнала автоматически. Если необходимо модифицировать настройки, можно воспользоваться меню **Сигнал**. Доступные параметры зависят от текущего источника входного сигнала.



Невозможно выбрать параметры в меню **Сигнал**, если текущим источником входного сигнала являются:

- USB Display
- USB
- ЛВС

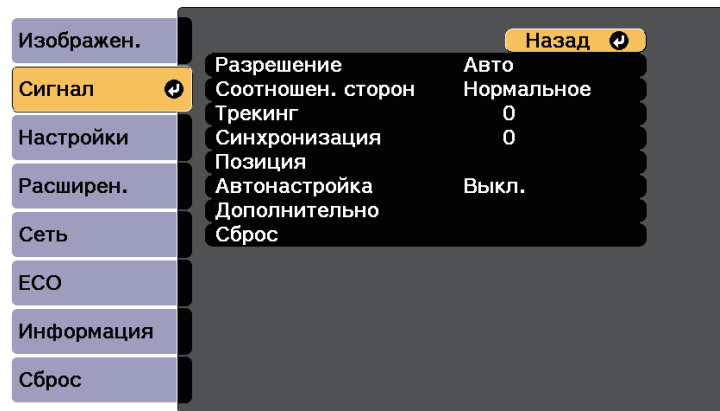

Значения по умолчанию можно восстановить для следующих параметров: **Трекинг**, **Синхронизация**, и **Позиция** – нажав кнопку [Auto] на пульте дистанционного управления.

Для изменения параметров для источника входного сигнала убедитесь, что источник присоединен, и выберите источник.

Настройка	Параметры	Описание
Разрешение	Авто Широк. Нормальная	Настройка разрешения входного сигнала, если оно автоматически не определено параметром Авто .

Настройка	Параметры	Описание
Соотношен. сторон	См. список имеющихся форматов изображений.	Настройка формата изображения (соотношения ширины к высоте) для выбранного источника входного сигнала.
Трекинг	Имеются изменяющиеся уровни	Регулировка сигнала для удаления вертикальных полос на компьютерных изображениях.
Синхронизация	Имеются изменяющиеся уровни	Регулировка сигнала для удаления размытости или дрожания на компьютерных изображениях.
Позиция	—	Регулировка местоположения изображения на экране.
Автонастройка	Вкл. Выкл.	Автоматическая оптимизация качества компьютерного изображения (если значение Вкл.).
Невидимая область	Авто Выкл. 4% 8%	Изменение соотношения проецируемого изображения, чтобы сделать его границы видимыми, с помощью процентного соотношения или автоматически.
Дополнительно	Видеодиапазон HDMI	<p>Видеодиапазон HDMI: настройка видеодиапазона для соответствия настройке устройства, подключенного к порту HDMI.</p> <ul style="list-style-type: none"> • Авто: Автоматическое определение видеодиапазона. • Нормальный: Обычно для изображений с устройства, отличного от компьютера. Может также выбираться, если черные области изображения слишком яркие. • Увеличенный: обычно для изображений с компьютера. Может также выбираться, если изображение слишком темное.

Настройка	Параметры	Описание
	Входной сигнал	<p>Входной сигнал: определение типа входного сигнала, поступающего от источника, подключенного к портам компьютера.</p> <ul style="list-style-type: none"> • Авто: Автоматическое определение сигнала. • RGB: ввод компьютерных/RGB видеосигналов. • Компонент: ввод компонентных видеосигналов.
	Видео сигнал	<p>Видео сигнал: определение типа входного сигнала, поступающего от источника, подключенного к портам видеоизображения. Если при выборе значения Авто появляются помехи или изображение не появляется, выберите подходящий сигнал в соответствии с подключенным оборудованием.</p>
Сброс	—	<p>Сброс всех регулируемых значений параметров меню Сигнал до стандартных значений, за исключением:</p> <ul style="list-style-type: none"> • Входной сигнал

» Дополнительная информация

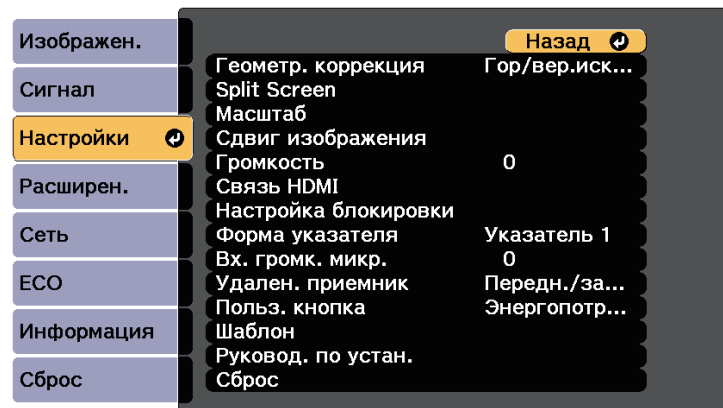

- "Доступные форматы изображения" [стр.71](#)

Параметры меню **Настройки** позволяют модифицировать разные функции проектора.



Настройка	Параметры	Описание
Геометр. коррекция		Приведение формы изображения к прямоугольной.
	Гор/вер.искаж.	Гор/вер.искаж.: выберите для ручной коррекции искажений по горизонтали и вертикали.
	Quick Corner	Quick Corner: выберите для коррекции формы изображения и выравнивания с помощью экранного меню.
	Коррекция дуги	<p>Коррекция дуги: коррекция углов и боковых сторон изображения, проецируемого на искривленную поверхность.</p> <ul style="list-style-type: none"> • Загрузить настройки: загрузка ранее выполненных и сохраненных настроек. • Сохранить настройки: сохранение текущей формы изображения, которая была настроена.

Настройка	Параметры	Описание
Split Screen (Доступно, если для параметра Подключить ELPСВ02* установлено значение Выкл.)	Размер экрана Источник Поменять экраны Источник звука Выровнять Режим пера * Реж. целевого пера * Показ. обл. рисов. * Показать QR-код Вых. Split Screen	Разделение области просмотра по горизонтали и отображение двух изображений рядом (нажмите кнопку [Esc], чтобы аннулировать разделенный экран).
Масштабирование	Имеются изменяющиеся уровни	Регулировка размера проецируемого изображения.
Сдвиг изображения	Положения можно изменять	Настройка положения изображения, не перемещая проектор.
Громкость	Имеются изменяющиеся уровни	Регулировка громкости системы динамиков проектора. Громкость внешних динамиков можно изменить. Информация о настройках сохраняется для каждого источника сигнала.
Связь HDMI		Регулировка параметров Связь HDMI.
	Подкл. устройств	Подкл. устройств: выводит список устройств, подключенных к портам HDMI.
	Связь HDMI	Связь HDMI: включение или выключение функции Связь HDMI.
	Устройс. аудиовых.	Устройс. аудиовых.: выбор вывода звука с внутренних громкоговорителей или с подключенной аудио-видео системы.

Настройка	Параметры	Описание
	Вкл. Подключение	<p>Вкл. Подключение: действие при включении проектора или подключенного устройства.</p> <ul style="list-style-type: none"> • Двунаправл.: автоматическое включение подсоединенного устройства при включении проектора, и наоборот. • Устр. -> PJ: автоматическое включение проектора при включении подсоединенного устройства. • PJ -> Устр.: автоматическое включение подключенного устройства при включении проектора.
	Выкл. Подключение	<p>Выкл. Подключение: действие при выключении подсоединенного устройства при отключении проектора.</p>
	Буфер интерфейса	<p>Буфер интерфейса: улучшение выполнения связанных операций с помощью изменения настроек, если функция Связь HDMI работает неправильно.</p>
Настройка блокировки	Блокир. управл.	<p>Управление блокировкой кнопок проектора для защиты проектора.</p> <p>Полн. блок-ка: Блокировка всех кнопок.</p> <p>Блокир. управл.: Блокировка всех кнопок кроме кнопки питания.</p> <p>Выкл.: Кнопки не заблокированы.</p>
Форма указателя	Указатель 1:  Указатель 2:  Указатель 3: 	<p>Изменение формы указателя пульта дистанционного управления.</p>

Настройка	Параметры	Описание
Вх. громк. микр. *	—	<p>Регулировка громкости системы громкоговорителей проектора при использовании подключенного микрофона:</p> <p>При увеличении Вх. громк. микр. громкость других подключенных устройств уменьшается; а при уменьшении – громкость других подключенных устройств увеличивается.</p>
Удален. приемник	Передн./задн. Переднее Заднее Выкл.	<p>Ограничение приема сигналов пульта дистанционного управления путем выбора приемника; Выкл. выключает все приемники.</p>
Польз. кнопка	Режим света Информация Деинтерлейсинг Разрешение Вх. громк. микр. * Экран шаблонов Автокалибровка * Показать QR-код Руковод. по устан.	<p>Назначение параметра меню кнопке [User] на пульте дистанционного управления для доступа одним нажатием.</p>
Шаблон		<p>Выбор различных вариантов отображения шаблона.</p> <div style="border: 1px solid black; padding: 5px; margin-top: 10px;"> <p>Внимание</p> <p>Если шаблон остается на экране в течение длительного времени, на проецируемых изображениях может оставаться послесвечение.</p> </div>

Настройка	Параметры	Описание
	Экран шаблонов	Экран шаблонов: позволяет отобразить выбранный тип шаблона на экране для содействия презентации.
	Тип шаблона	Тип шаблона: можно выбрать узоры с 1 по 4 или Пользов. Шаблон . Узоры с 1 по 4 отображают шаблоны, предварительно записанные в проекторе, например прямые линии или сетка.
	Пользов. Шаблон	Пользов. Шаблон: записывает проецируемый экран и сохраняет его как шаблон для отображения.
	Тестовый шаблон	Тестовый шаблон: отображение тестового шаблона для помощи при фокусировке и масштабировании изображения и корректировке формы изображения (нажмите кнопку [Esc], чтобы аннулировать отображение).
Руководство по установке	—	Отображение экрана с указаниями при установке проектора.
Сброс	—	Сброс всех регулируемых значений параметров меню Настройки до стандартных значений, за исключением: <ul style="list-style-type: none"> • Масштабирование • Сдвиг изображения • Устройс. аудиовых. • Вкл. Подключение • Выкл. Подключение • Буфер интерфейса • Польз. кнопка

* Доступно только для EB-710Ui.

Параметры меню **Расширен.** позволяют модифицировать разные функции настройки проектора.



Настройка	Параметры	Описание
Easy Interactive Function *	Переход в меню Easy Interactive Function	Выбор различных параметров настройки проектора при использовании функций интерактивности.
Главный экран		На главном экране проектора можно выбрать параметры дисплея:
	Авт. від. Гол. екр.	Авт.Отобр.Глав.экр.: позволяет выбрать, отображать ли главный экран автоматически при отсутствии входного сигнала в момент включения проектора.
	Пользов. функция 1 Пользов. функция 2	Пользов. функция 1/Пользов. функция 2: выбирается для установки функций и дисплея в качестве настраиваемого главного экрана.
Дисплей		Выбор разных вариантов отображения.

Настройка	Параметры	Описание
	Сообщение	Сообщение: если значение Вкл. , то на проецируемом изображении отображаются сообщения, такие как название источника входного сигнала, название цветового режима, формат изображения, сообщение об отсутствии сигнала или предупреждение о высокой температуре. Установите этот параметр в значение Выкл. , если отображать сообщения не требуется.
	Фон	Фон: настройка цвета экрана или логотипа для отображения при отсутствии сигнала.
	Экран загрузки	Экран загрузки: установите значение Вкл. для отображения логотипа при запуске проектора.
	Однородность цвета	Однородность цвета: установите в значение Вкл. для регулировки баланса цветового тона для всего экрана. <ul style="list-style-type: none"> • Уровень настройки: установка уровня настройки. • Начало коррекций: выбор области, для которой необходимо настроить оттенок отдельно для красного, зеленого и синего цветов.
	Панели инстр. *	Панели инстр.: выбор отображения панели инструментов рисования постоянно при использовании функций интерактивности. По умолчанию устанавливается значение Скр. при устан.
	Значок режима пера *	Значок режима пера: установите на Вкл. , чтобы отображать значок смены режима пера при использовании функций интерактивности.

Настройка	Параметры	Описание
	Управл. проектор. *	Управление проектором: установите на Вкл. для отображения нижней панели инструментов при использовании функций интерактивности.
Логотип пользов.	—	Создание экрана, отображаемого проектором для идентификации себя и улучшения безопасности.
Проецирование	Переднее Передне/потол. Заднее Задне/потол.	Выбор способа размещения проектора по отношению к экрану для правильной ориентации изображения.
Управление		Выбор разных вариантов управления.
	Direct Power On	Direct Power On: позволяет включать проектор при вставке вилки в розетку без нажатия кнопки питания.
	Высотный режим	Высотный режим: регулировка рабочей температуры проектора на высоте более 1500 м над уровнем моря.
	Автопоиск источн.	Для параметра Автопоиск источн.: устанавливается значение Вкл. для автоматического обнаружения входного сигнала и проецирования изображений там, где входной сигнал отсутствует. Эта функция отключается при включении проектора в режиме Быстрый запуск.

Настройка	Параметры	Описание
	Автовкл. питания	Автовкл. питания: выбирается источник сигнала изображения, при подаче которого проецирование начнется автоматически. Если проектор обнаружит подачу входного сигнала от выбранного источника изображения, проецирование начнется автоматически в режиме ожидания. Для этой функции доступны следующие источники изображения: <ul style="list-style-type: none"> • HDMI1 • Компьютер • USB Display
	Быстрый запуск	Быстрый запуск: выбор времени работы в режиме Быстрый запуск. При выключении проектор переходит в этот режим. Проецирование может начаться приблизительно через пять секунд после нажатия кнопки питания. (Сначала установите для параметра Выход A/V значение При проецир.) Однако в перечисленных ниже ситуациях подготовка к работе может занять больше времени. <ul style="list-style-type: none"> • При проецировании с порта USB проектора
	Подключить ELPCB02 *	Подключить ELPCB02: когда к проектору подсоединен дополнительный интерфейсный модуль, установите значение на Вкл. для проецирования изображений с устройства, подключенного к порту HDMI3. Если выбрано Вкл. источник входного сигнала будет переключаться между HDMI2 и HDMI3 каждый раз при нажатии кнопки [HDMI2] на дополнительном блоке интерфейса.

Настройка	Параметры	Описание
	Дата и время	<p>Дата и время: настройка параметров даты и времени системы проектора.</p> <ul style="list-style-type: none"> • Настройка летнего времени: установите на Вкл. для включения перехода на летнее время. • Интернет-время: установите на Вкл. для автоматического обновления времени через сервер интернет-времени.
Настройки A/V		Выбор разных настроек аудио- и видеовыхода.
	Выход A/V	<p>Выход A/V: если выбрано значение Всегда, то сигналы звука и изображений подаются на внешние устройства, когда проектор находится в режиме ожидания.</p> <p>(Сначала установите для параметра Быстрый запуск значение Выкл.)</p>
	Аудио выход	Аудио выход: выбор порта входа аудио при проецировании изображений из любого источника, кроме портов HDMI.
	Выход аудио HDMI1 Выход аудио HDMI2 Выход аудио HDMI3	Выход аудио HDMI1/Выход аудио HDMI2/Выход аудио HDMI3: выбор порта входа аудио при проецировании изображения с портов HDMI.
USB Type B *	Easy Interactive Function	Easy Interactive Function: выберите, чтобы использовать функции interactive features для управления компьютерами (интерактивный режим компьютера). Функции USB Display и Беспров.мышь недоступны.

Настройка	Параметры	Описание
	USB Display/Easy Interactive Function	USB Display/Easy Interactive Function: выберите, чтобы использовать функции interactive features для управления компьютерами (интерактивный режим компьютера) и USB Display. Функция Беспров.мышь недоступна.
	Беспров.мышь/USB B Display	Беспров.мышь/USB Display: выберите, чтобы использовать функцию Беспров.мышь и USB Display. Интерактивные функции не используются для управления компьютерами (интерактивный режим компьютера).
Мультипроекция		Выполнение настроек при проецировании с нескольких проекторов.
	Мультипроекция	<p>Мультипроекция: установите значение Вкл., чтобы включить питание сенсорного блока. Если задано значение Вкл., следующие параметры устанавливаются автоматически, чтобы предотвратить неровности на правом и левом экранах.</p> <p>☛ Изображен. > Динам. контраст > Выкл.</p> <p>☛ ECO > Парам. Яркость > Режим света > Пользоват.</p>
	ID проектора	ID проектора: Назначение ID для проектора при использовании нескольких проекторов.
	Цветовой режим	Цветовой режим: Регулировка четкости цветов изображения для разных типов изображений и условий эксплуатации. При установке нескольких проекторов убедитесь, что на всех проекторах выбран один и тот же цветовой режим.

Настройка	Параметры	Описание
	Однородность цвета	Однородность цвета: Регулировка баланса цветового тона для всего экрана.
	Парам. Яркость	Парам. Яркость: Выбор режима яркости лампы проектора.
	Подбор цветов	Подбор цветов: Коррекция различия оттенков и яркости между каждым проецируемым изображением.
	RGBCMY	RGBCMY: Можно отрегулировать параметры Оттенок, Насыщенность и Яркость для цветовых компонентов R (красный), G (зеленый), B (синий), C (голубой), M (пурпурный) и Y (желтый).
	Сброс	Сброс: Все значения, настроенные в меню Мультипроекция , можно сбросить до значений по умолчанию.
Настройки графика **	Переход к меню Настройки графика	Планирование действий проектора, которые выполняются автоматически в выбранное время выбранной даты.
Язык	Имеются разные языки	Выбор языка для меню проектора и сообщений.

Настройка	Параметры	Описание
Сброс	—	Сброс всех регулируемых значений параметров меню Расширен . до значений по умолчанию, за исключением: <ul style="list-style-type: none"> • Easy Interactive Function * • Однородность цвета • Панели инстр. * • Значок режима пера * • Управл. проектор. * • Логотип пользов. • Проецирование • Высотный режим • Автопоиск источн. • Подключить ELPCB02 * • Дата и время • Выход A/V • USB Type B * • Мультипроекция • ID проектора • Цветовой режим • Подбор цветов • Настройки графика ** • Язык

* Доступно только для EB-710Ui.

** Доступно только для EB-700U.



Если для параметра **Защита логотипа** установлено значение **Вкл.** на экране **Защита паролем**, невозможно изменить следующие настройки, связанные с отображением логотипа пользователя. Сначала задайте для параметра **Защита логотипа** значение **Выкл.**

- **Фон**
- **Экран загрузки**

» Дополнительная информация

- "Меню Расширен. - Easy Interactive Function" [стр.204](#)
- "Выбор типов защиты паролем" [стр.152](#)

Меню Расширен. - Easy Interactive Function

Настройки меню **Easy Interactive Function** позволяют настроить различные функции проектора для использования интерактивных функций (ЕВ-710Ui).

» Дополнительная информация

- "Общие сведения" [стр.204](#)
- "Интерактив с ПК" [стр.205](#)

Общие сведения

Настройки меню **Общие сведения** позволяют настроить различные параметры проектора для использования интерактивных функций.

☛ Расширен. > Easy Interactive Function > Общие сведения

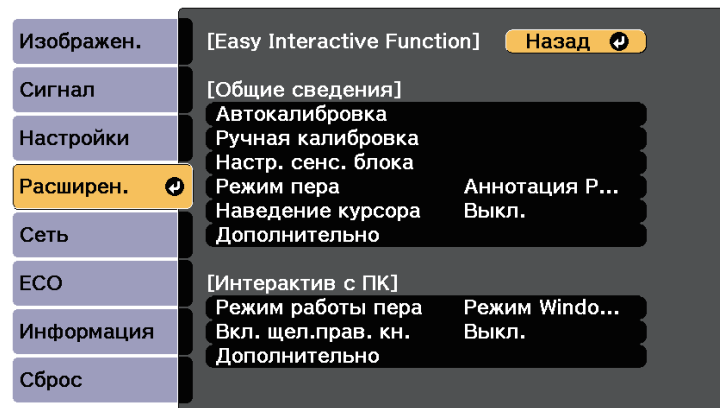

Настройка	Параметры	Описание
Автокалибровка	—	Запускает калибровку работы пера.
Ручная калибровка		
Настр. сенс. блока		Выберите настройки для сенсорного блока.
	Шаблон настройки	Шаблон настройки: Отображение опорных точек для определения положения установки сенсорного блока.
	Питание	Питание: включает питание сенсорного блока.
	Настройка угла	Настройка угла: Служит для настройки угла для лазерного излучения.
	Калибр.сенсора	Калибр.сенсора: служит для калибровки сенсорных операций с помощью пальца.
Режим пера	Аннотация РС Free Интерактив с ПК	Выбирает режим для интерактивных перьев. При установке Аннотация РС Free на проецируемом экране можно рисовать. При установке Интерактив с ПК можно управлять компьютером с проецируемого экрана.
Наведение курсора	Вкл. Выкл.	При установке значения Вкл. указатель следует за кончиком пера при наведении курсора на экран и перемещении по нему.
Дополнительно (раздел Дополнительно)	Расст.между проект.	Расст. между проект.: выберите Режим 2 . Если расстояние между проекторами больше 2 м, или если работа интерактивного пера неустойчивая в Режим 2 , выберите Режим 1 .

Настройка	Параметры	Описание
	Синхр. проекторов	Синхр. проекторов: если проекторы соединены при помощи дополнительного комплекта кабеля дистанционного управления, выберите Проводная .
	Мультипроекция	Мультипроекция: выбирает положение (левое или правое) для каждого проецируемого экрана, когда установлены функции интерактивности с двумя проекторами, установленными справа и слева.
	Реж.провод.синх.	Реж.провод.синх.: если проектор не подключен с помощью дополнительного комплекта кабеля дистанционного управления или если работа интерактивного пера выключена в Режим 1 , выберите Режим 2 .
	Толщ. предус. пера	Толщ. предус. пера: служит для выбора тонкой или толстой толщины пера – Нормальное или Тонкое .
	Размер ластика	Размер ластика: служит для выбора области стирания Нормальная или Большая , подходящих для тонкого или толстого пера.
	Цветовая палитра	Цветовая палитра: служит для выбора Палитра 2 , если некоторые цвета из текущей палитры трудно увидеть.
Дополнительно (раздел Аннотация PC Free)	Дейст. кн. пера	Дейст. кн. пера: задает функцию кнопки на боковой стороне интерактивного пера.
	Касание по умол.	Касание по умол.: позволяет выбрать активацию Ластик или Интерактив с ПК при переключении в режим аннотации.

Настройка	Параметры	Описание
	Подтверд.очист.эк р.	Подтверд.очист.эк р.: Если задано значение Вкл. , перед очисткой рисунка на проецируемом экране отображается окно подтверждения этой операции.

Интерактив с ПК

Настройки раздела **Интерактив с ПК** позволяют установить различные параметры для управления компьютером с проецируемого экрана.

☛ **Расширен.** > **Easy Interactive Function** > **Интерактив с ПК**

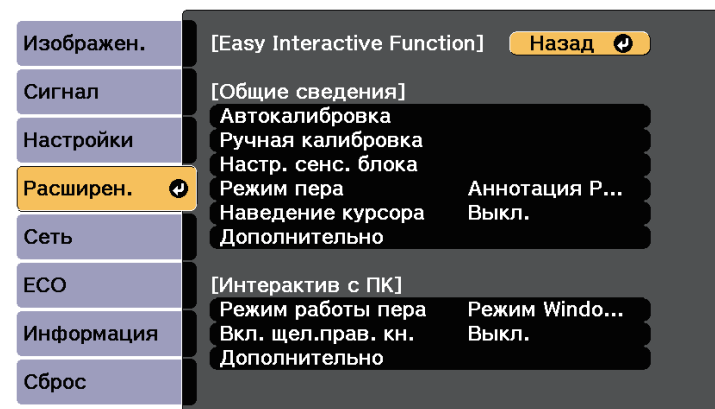

Настройка	Параметры	Описание
Режим работы пера		Выбор режима работы интерактивного пера или сенсора для пальца в зависимости от операционной системы компьютера.
	Режим Windows/Mac	Режим Windows/Mac: при использовании компьютеров с Windows, Mac.

Настройка	Параметры	Описание
	Режим Ubuntu	Режим Ubuntu: при использовании Ubuntu. При выборе этого режима нельзя использовать функциональность чернил Windows при работе с интерактивным пером.
Вкл. щел.прав. кн.	Вкл. Выкл.	Если установлено значение Вкл. , длительное нажатие кончика пера или пальца соответствует щелчку правой кнопкой мыши. (Доступно только, если для Режим работы пера выбрано Режим Ubuntu.)
Дополнительно	Кнопка конч. пера	Кнопка конч. пера: задает для кончика пера либо щелчок правой кнопкой мыши, либо щелчок левой кнопкой мыши. (Доступно только, если для Режим работы пера выбрано Режим Ubuntu.)
	Авторег.зоны пера	Авторег.зоны пера: При установке этого параметра в значение Вкл. зона пера автоматически регулируется по мере изменения разрешения подключенного компьютера. Установите значение Выкл. , если автоматическая регулировка не требуется, зона пера будет настраиваться вручную.
	Руч.рег.зоны пера	Руч.рег.зоны пера: Регулировка зоны работы пера вручную.

» Дополнительная информация

- "Подключение нескольких проекторов одной модели" [стр.40](#)

Параметры меню **Сеть** позволяют просматривать информацию о сети и настраивать проектор для управления по сети.

Когда для параметра **Защита сети** задано значение **Вкл.** на экране **Защита паролем**, настройки сети можно менять. Сначала задайте для параметра **Защита сети** значение **Выкл.**

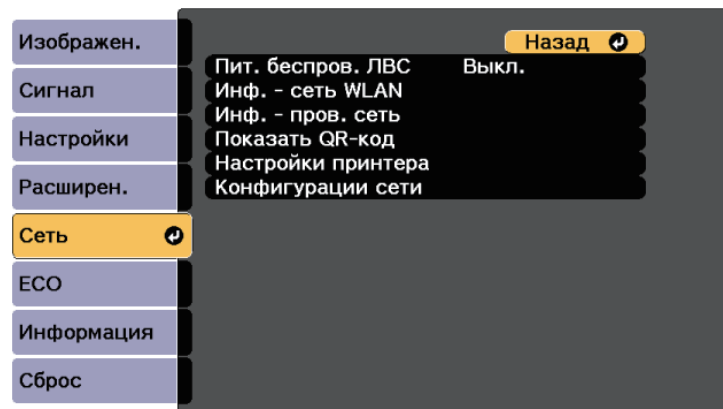

Настройка	Параметры	Описание
Пит. беспров. ЛВС	Вкл. Выкл.	Конфигурирование настроек беспроводной локальной сети. Выберите Вкл. для защиты изображений через беспроводную ЛВС. Если нужно подключаться через беспроводную сеть, то установите значение Выкл. для предотвращения несанкционированного доступа.

Настройка	Параметры	Описание
Инф. - сеть WLAN	Режим соединения Система WLAN Уровень антенны Имя проектора SSID DHCP Адрес IP Маска подсети Адрес шлюза MAC-адрес Региональный код	Отображение состояния и подробных сведений о беспроводной сети. Доступно, когда параметр Пит. беспров. ЛВС установлен на Вкл.
Инф. - пров. сеть	Имя проектора DHCP Адрес IP Маска подсети Адрес шлюза MAC-адрес	Отображение состояния и деталей проводной сети.
Показать QR-код	—	Отображение QR-кода для подключения к устройствам iOS или Android с помощью приложения Epson iProjection.
Настройки принтера *	Адрес IP Качество Размер бумаги	Задаёт принтер, используемый при печати рисунков функции interactive feature.
Конфигурации сети	Доступ к дополнительным меню сети	Конфигурирование настроек сети.

* Доступно только для EB-710Ui.



После присоединения проектора к сети можно выбрать настройки проектора и управлять проецированием с помощью совместимого веб-браузера. Он позволяет получить дистанционный доступ к проектору.

» Дополнительная информация

- "Меню Сеть - Меню Основные" [стр.208](#)
- "Меню Сеть - Меню беспроводная ЛВС" [стр.209](#)
- "Меню Сеть - Меню Пр. сеть" [стр.211](#)
- "Меню Сеть - Меню Уведомл" [стр.212](#)
- "Меню Сеть - Меню Другое" [стр.213](#)
- "Меню Сеть - Меню Сброс" [стр.214](#)
- "Выбор типов защиты паролем" [стр.152](#)

Меню Сеть - Меню Основные

Параметры меню **Основные** позволяют выбирать основные настройки сети.

☛ Сеть > Конфигурации сети > Основные

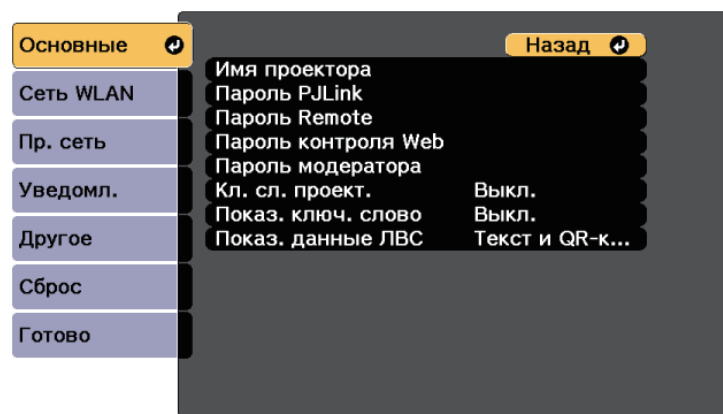

Настройка	Параметры	Описание
Имя проектора	До 16 буквенно-цифровых символов (не используйте " * + , / : ; < = > ? [\] ` пробелы)	Ввод имени для идентификации проектора в сети.
Пароль PLink	До 32 буквенно-цифровых символов	Ввод пароля для использования протокола PLink для управления проектором.
Пароль Remote	До 8 буквенно-цифровых символов (не используйте * : пробелы)	Ввод пароля для доступа к проектору с помощью меню Основное управление. (Имя пользователя EPSONREMOTE ; пароль по умолчанию guest .)
Пароль контроля Web	До 8 буквенно-цифровых символов (не используйте * : пробелы)	Ввод пароля для доступа к проектору через веб-браузер. (Имя пользователя EPSONWEB ; пароль по умолчанию admin .)
Пароль модератора	Номер из 4 цифр	Введите пароль для доступа к проектору в качестве модератора с помощью Epson iProjection. (По умолчанию пароль отсутствует).
Кл. сл. проект.	Вкл. Выкл.	Если значение Вкл. , то можно включить защитный пароль для предотвращения доступа к проектору других лиц, не находящихся в помещении с проектором. Вы должны ввести случайное ключевое слово, отображаемое на компьютере с помощью приложения Epson iProjection для доступа к проектору и предоставления совместного доступа к текущему экрану.

Настройка	Параметры	Описание
Показ. ключ. слово	Вкл. Выкл.	Установите Вкл. для отображения ключевого слова проектора на проецируемом изображении при доступе к проектору с помощью приложения Epson iProjection. Доступно, если для параметра Ключевое слово проектора установлено значение Вкл.
Показ. данные ЛВС	Текст и QR-код Текст	Настройка формата отображения для информации о сети проектора. Считывая QR-код с помощью Epson iProjection, через сеть можно подключить мобильное устройство к проектору. По умолчанию установлено значение Текст и QR-код.

Настройка	Параметры	Описание
Режим соединения	Быстрый	Быстрый: обеспечивает подключение к нескольким смартфонам, планшетами или компьютерам непосредственно по беспроводному каналу связи. При выборе режима подключения Быстрый проектор выполняет функции удобной точки доступа. (Рекомендуется ограничить количество устройств до шести или меньше, чтобы не ухудшать качество проецирования).
	Расширенный	Расширенный: обеспечивает соединение с несколькими смартфонами, планшетами или ПК через точку доступа беспроводной сети.
Поиск точки доступа	Поиск вида	Поиск имеющихся точек доступа к беспроводной сети в режиме соединения Расширенный. В зависимости от настроек точки доступа они могут не отображаться в списке.
SSID	До 32 буквенно-цифровых символов	Настройка SSID (названия сети) системы беспроводной локальной сети, к которой подключен проектор.
Безопасность		Выбор типа защиты, используемой для беспроводной сети. Когда настраивается защита, следуйте инструкциям администратора сети, к которой нужно присоединиться.
	Открыть	Открыть: настройки безопасности не установлены.

Меню Сеть – Меню беспроводная ЛВС

Параметры меню **Беспроводная ЛВС** позволяют настроить беспроводную ЛВС.

☛ **Сеть > Конфигурации сети > Сеть WLAN**

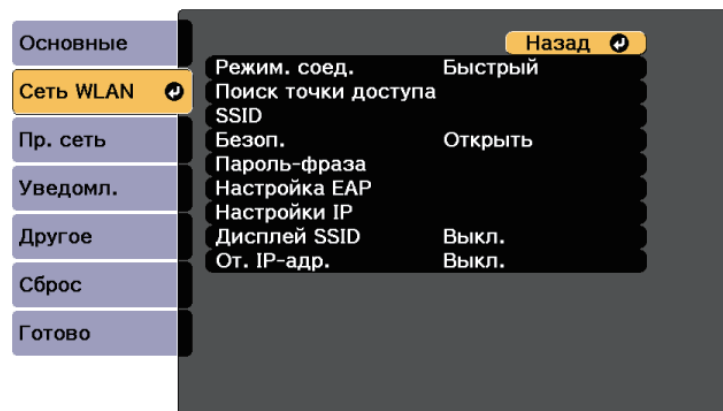

Настройка	Параметры	Описание
	WPA2-PSK	WPA2-PSK: связь осуществляется с использованием защиты WPA2. Для шифрования используется способ AES. При установке соединения от компьютера к проектору введите значение, установленное в пароле-фразе.
	WPA/WPA2-PSK	WPA/WPA2-PSK: подключение в частном режиме WPA. Способ шифрования выбирается автоматически в соответствии с настройками точки доступа. Установите такую же пароль-фразу, как и на точке доступа.
	WPA2-EAP	WPA2-EAP: связь осуществляется с использованием защиты WPA2. Для шифрования используется способ AES.
	WPA/WPA2-EAP	WPA/WPA2-EAP: подключение в корпоративном режиме WPA. Способ шифрования выбирается автоматически в соответствии с настройками точки доступа.
Пароль-фраза	Разные пароли-фразы длиной от 8 до 32 символов (при вводе в браузере: различные парольные фразы от 8 до 63 символов)	Для типа защиты WPA2-PSK и WPA/WPA2-PSK выбираются общие пароли-фразы, используемые в сети. После ввода пароля-фразы и нажатия кнопки [Enter] значение будет установлено и отображено в виде звездочек (*). Для обеспечения защиты рекомендуется периодически изменять пароль-фразу. При инициализации параметров сети будет восстановлена начальная идентификационная фраза.
Настройка EAP		Задайте настройки EAP для защиты WPA2-EAP и WPA/WPA2-EAP .

Настройка	Параметры	Описание
	Тип EAP	Тип EAP: выбор протокола для аутентификации. <ul style="list-style-type: none"> • PEAP: протокол аутентификации, который широко используется в серверах Windows. • PEAP-TLS: протокол аутентификации, который используется в серверах Windows. Выберите данное значение при использовании сертификата клиента. • EAP-TLS: протокол аутентификации, который широко используется для сертификата клиента. • EAP-FAST, LEAP: выберите данное значение при использовании таких протоколов аутентификации.
	Имя пользователя	Имя пользователя: введите до 64 однобайтных буквенно-цифровых символов. В меню проектора разрешается ввести не более 32 символов. Чтобы ввести более 32 символов, используйте веб-браузер. Вы можете ввести имя домена добавив его перед именем пользователя и отделив от него обратной косой чертой (домен\имя пользователя). При импортировании сертификата клиента имя, на которое выдавался сертификат, устанавливается автоматически.

Настройка	Параметры	Описание
	Пароль	Пароль: введите пароль (до 64 алфавитно-цифровых символов) для аутентификации при использовании типа PEAP , EAP-FAST или LEAP . В меню проектора разрешается ввести не более 32 символов. Чтобы ввести более 32 символов, используйте веб-браузер. После ввода пароля и выбора Изменить пароль будет отображаться в виде звездочки (*).
	Сертиф. клиента	Сертиф. клиента: импорт сертификата клиента при использовании типа PEAP-TLS или EAP-TLS .
	Прв. серт. серв.	Прв. серт. серв.: настройка проверки сертификата сервера при установке сертификата ЦС.
	Сертификат ЦС	Сертификат ЦС: импорт сертификата ЦС при использовании типа PEAP , PEAP-TLS , EAP-TLS или EAP-FAST .
	Имя RADIUS-серв.	Имя RADIUS-серв.: введите имя сервера для подтверждения. Можно ввести до 32 буквенно-цифровых символов.
Канал	1ch 6ch 11ch	В режиме соединения Быстрый выберите полосу частот (канал), используемую беспроводной локальной сетью.

Настройка	Параметры	Описание
Настройки IP	DHCP Адрес IP Маска подсети Адрес шлюза	DHCP: задайте значение Вкл. , если сеть назначает адреса автоматически. Задайте значение Выкл. , чтобы ввести значения параметров Адрес IP , Маска подсети и Адрес шлюза вручную, используя числа от 0 до 255 для каждого поля адреса. Не используйте эти адреса: 0.0.0.0, 127.x.x.x или с 224.0.0.0 по 255.255.255.255 (где x это число от 0 до 255) для IP-адреса и адреса шлюза, и 255.255.255.255 или с 0.0.0.0 по 254.255.255.255 для маски подсети.
Дисплей SSID	Вкл. Выкл.	Выбор отображения (или нет) SSID на экране ожидания сети и главном экране.
От. IP-адр.	Вкл. Выкл.	Выбор отображения (или нет) IP-адреса на экране ожидания сети и главном экране.

Меню Сеть - Меню Пр. сеть

Параметры меню **Проводная ЛВС** позволяют выбирать настройки проводной локальной сети.

☛ Сеть > Конфигурации сети > Пр. сеть

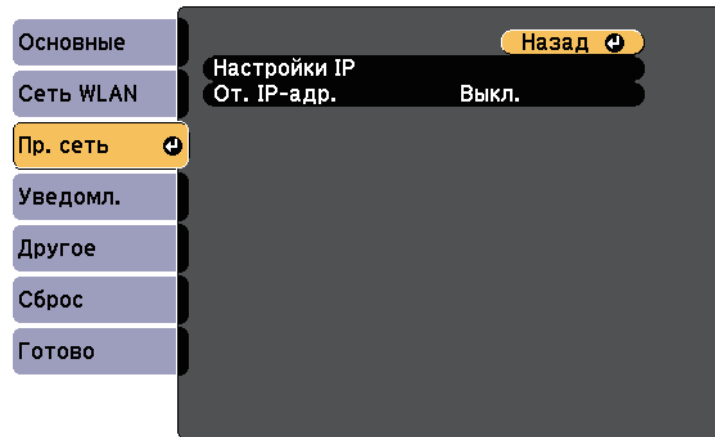

Настройка	Параметры	Описание
Настройки IP	DHCP Адрес IP Маска подсети Адрес шлюза	DHCP: задайте значение Вкл. , если сеть назначает адреса автоматически. Задайте значение Выкл. , чтобы ввести значения параметров Адрес IP , Маска подсети и Адрес шлюза вручную, используя числа от 0 до 255 для каждого поля адреса. Не используйте эти адреса: 0.0.0.0, 127.x.x.x или с 224.0.0.0 по 255.255.255.255 (где x это число от 0 до 255) для IP-адреса и адреса шлюза, и 255.255.255.255 или с 0.0.0.0 по 254.255.255.255 для маски подсети.
От. IP-адр.	Вкл. Выкл.	Выбор отображения (или нет) IP-адреса на экране ожидания сети.

Меню Сеть – Меню Уведомл

Параметры меню **Уведомл.** позволяют получать уведомления по эл. почте, если с проектором возникают проблемы или имеются предупреждения.

☛ Сеть > Конфигурации сети > Уведомл.

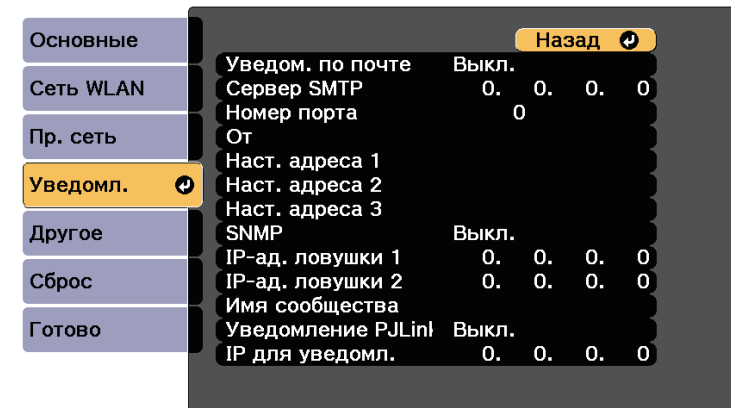

Настройка	Параметры	Описание
Уведом. по почте	Вкл. Выкл.	Установите значение Вкл. , чтобы сообщения об ошибках и предупреждения проектора отправлялись на заранее заданные адреса электронной почты.
Сервер SMTP	Адрес IP	Ввод IP-адреса для сервера SMTP проектора с помощью чисел от 0 до 255 для каждого поля адреса. Не используйте эти адреса: 127.x.x.x или 224.0.0.0 через 255.255.255.255 (где x это число от 0 до 255).
Номер порта	От 0 до 65 535 (по умолчанию 25)	Выбор номера для порта сервера SMTP.

Настройка	Параметры	Описание
От	До 32 буквенно-цифровых символов	Введите адрес эл. почты отправителя.
Наст. адреса 1		Ввод адреса эл. почты, а затем выбор предупреждений, которые нужно получать. Повторите действия для макс. 3 адресов.
Наст. адреса 2 Наст. адреса 3		
	До 64 буквенно-цифровых символов от веб-браузера (не используйте " () , ; < > [\] пробелы)	
SNMP	Вкл. Выкл.	Установите значение Вкл. , чтобы можно было контролировать проектор по протоколу SNMP. Для наблюдения за проектором необходимо установить программу-менеджер SNMP. SNMP должен управляться администратором сети. По умолчанию установлено значение Выкл.
IP-ад. ловушки 1 IP-ад. ловушки 2	Адрес IP	Ввод макс. двух IP-адресов, для получения уведомлений по SNMP, с использованием чисел от 0 до 255 для каждого поля адреса. Не используйте эти адреса: 127.x.x.x или 224.0.0.0 через 255.255.255.255 (где x это число от 0 до 255).
Имя сообщества	До 32 буквенно-цифровых символов (пробелы и другие символы, кроме @, не допускаются)	Установите имя сообщества SNMP.
Увед. PJLink	Вкл. Выкл.	Включение или выключение функции уведомления PJLink.

Настройка	Параметры	Описание
IP для уведомл.	Адрес IP	Введите адрес IP для получения сведений о рабочем состоянии при включении функции уведомления PJLink. Введите адреса IP, используя числа от 0 до 255 для каждого поля адреса. Не используйте эти адреса: 127.x.x.x или 224.0.0.0 через 255.255.255.255 (где x это число от 0 до 255).

Меню Сеть - Меню Другое

Параметры меню **Другое** позволяют выбирать другие настройки сети.

☛ **Сеть > Конфигурации сети > Другое**

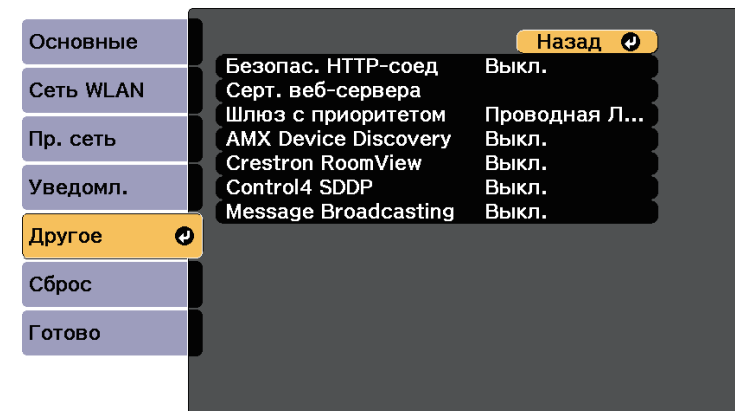

Настройка	Параметры	Описание
Безопасное HTTP-соединение	Вкл. Выкл.	Для дополнительной безопасности во время обмена данными между проектором и компьютером при использовании функции «Контроль Web» данные шифруются. При установке безопасности к функции «Контроль Web» рекомендуется установить для данного параметра значение Вкл.
Серт. веб-сервера	—	Импортирование сертификата веб-сервера для защищенного HTTP.
Шлюз с приоритетом	Проводная ЛВС Беспроводная ЛВС	Можно настроить приоритет шлюза.
AMX Device Discovery	Вкл. Выкл.	Установка значения Вкл. , если необходимо разрешить функции AMX Device Discovery определять проектор.
Crestron RoomView	Вкл. Выкл.	Установка значения Вкл. только для контроля проектора или управления им по сети с помощью контроллера Crestron RoomView. Включение Crestron RoomView отключает функцию Epson Message Broadcasting в программном обеспечении Epson Projector Management.
Control4 SDDP	Вкл. Выкл.	Установите на Вкл. , чтобы разрешить получение информации об устройстве по протоколу Control4 Simple Device Discovery Protocol (SDDP).
Message Broadcasting	Вкл. Выкл.	Установка значения Вкл. для активации функции Message Broadcasting. Дополнительные сведения см. в <i>Руководство по эксплуатации Epson Projector Management</i> .

Меню Сеть - Меню Сброс

Параметры меню **Сброс** позволяют сбрасывать все настройки сети.

☛ **Сеть > Конфигурации сети > Сброс**

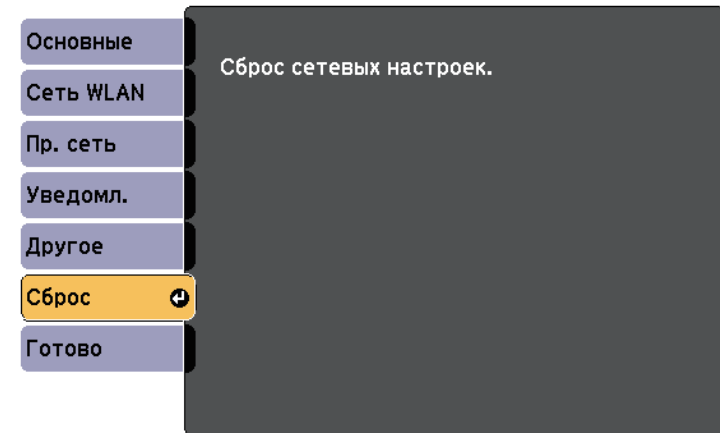

Настройка	Параметры	Описание
Сброс сетевых настроек.	Да Нет	Выбор значения Да позволяет сбросить все настройки сети.

Параметры меню ECO позволяют настраивать функции проектора, экономящие энергопотребление.

При выборе настройки экономии энергии рядом с пунктом меню появляется пиктограмма листа.



Настройка	Параметры	Описание
Парам. Яркость		Выбор режима яркости лампы проектора.

Настройка	Параметры	Описание
	Режим света	<p>Режим света: настройка яркости источника света.</p> <p>Доступно, если для параметра Мультипроекция установлено значение Выкл.</p> <p>Расширен. > Мультипроекция > Мультипроекция</p> <ul style="list-style-type: none"> Авто*: автоматическая настройка яркости. Этот пункт включается в том случае, если проектор установлен для проецирования сверху вниз. Нормальный: максимальная яркость. Тихий: 70% яркости и уменьшение шума вентилятора. Расширен.: 70% яркости и увеличение расчетного срока службы источника света. Пользоват.: выбор пользовательского уровня яркости
	Уровень яркости	<p>Уровень яркости: выбор желаемого уровня яркости Пользоват..</p> <p>Доступно, если для параметра Режим света установлено значение Пользоват.</p>
	Постоянный режим	<p>Постоянный режим: поддержание постоянного режима яркости; включив этот параметр, вы не сможете изменить настройки Режим света и Уровень яркости.</p> <p>Доступно, если для параметра Режим света установлено значение Пользоват.</p>

Настройка	Параметры	Описание
	Приблиз. ост. вр.	Приблиз. ост. вр.: отображение времени, в течение которого проектор может работать в постоянном режиме. Доступно, если для параметра Режим света установлено значение Пользоват. , а для параметра Постоянный режим — значение Вкл.
Спящий режим	Вкл. Выкл.	Автоматическое выключение проектора после истечения времени неактивности (если Вкл.).
Время спящего реж.	От 1 до 30 минут	Настройка времени включения спящего режима.
Таймер откл. A/V	Вкл. Выкл.	Автоматическое отключение проектора через 30 минут после активации функции A/V Mute (если Вкл.).
Режим ожидания		Доступно, если для параметра Выход A/V установлено значение При проецир.
	Режим ожидания	Значение Связь вкл. указывает на то, что проектор можно контролировать по сети, когда он находится в режиме ожидания. Включите это значение, чтобы обеспечить выполнение следующих операций, когда проектор находится в режиме ожидания: <ul style="list-style-type: none"> • Контроль проектора и управление им по сети
	Порт	Выберите порт для использования: Проводная ЛВС или Беспроводная ЛВС , если для параметра Режим ожидания установлено значение Связь вкл.

Настройка	Параметры	Описание
Индикация ECO	Вкл. Выкл.	Отображение пиктограммы листа в нижнем левом углу проецируемого изображения, что свидетельствует о сохранении электроэнергии при изменении яркости источника света (если Вкл.).
Сброс	—	Сброс всех регулируемых значений параметров меню ECO до стандартных значений, за исключением параметра Режим ожидания .

* Доступно только для EB-710Ui.



- Если включен параметр **Время спящего реж.**, а входной сигнал отсутствует в течение определенного времени, яркость источника света уменьшается перед выключением проектора.

» Дополнительная информация

- "Настройка проектора - Меню Расширен" [стр.200](#)

Информацию о проекторе и его версии можно увидеть в меню **Информация**. Однако, в этом меню настройки изменить нельзя.

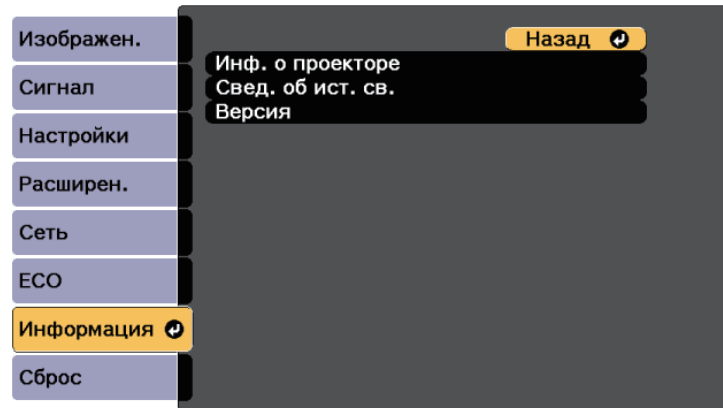

Меню Информация - Меню Инф. о проекторе

Информацию о проекторе и источниках входного сигнала можно увидеть в подменю **Инф. о проекторе** меню проектора **Информация**.

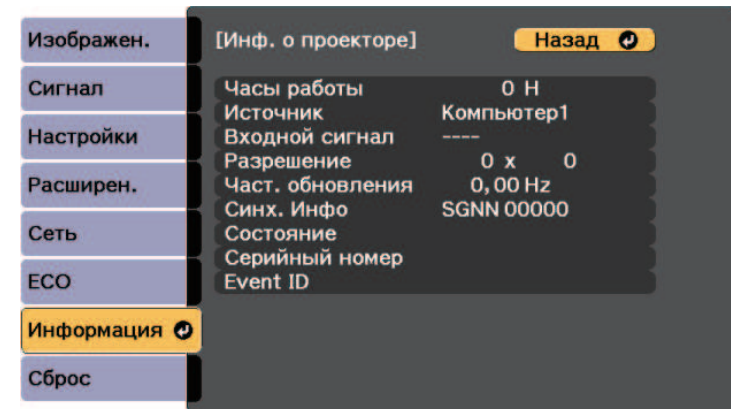

Пункт информации	Описание
Инф. о проекторе	Отображение информации о проекторе.
Свед. об ист. св.	Отображение сведений об источнике света проектора.
Версия	Отображение версии микропрограммы проектора.

» Дополнительная информация

- "Меню Информация - Меню Инф. о проекторе" [стр.217](#)
- "Меню "Информация" — Меню "Свед. об ист. св." " [стр.219](#)



Доступные параметры зависят от текущего источника входного сигнала.

Пункт информации	Описание
Часы работы	Отображение времени работы проектора в часах с момента его включения.
Источник	Отображение названия порта, к которому присоединен текущий источник входного сигнала.
Входной сигнал	Отображение настройки входного сигнала от текущего источника.
Разрешение	Отображение разрешения текущего источника входного сигнала.
Видео сигнал	Отображение формата входного видеосигнала от текущего источника.

Пункт информации	Описание
Част. обновления	Отображение частоты обновления текущего источника входного сигнала.
Синх. Инфо	Отображение информации, которая может понадобиться обслуживающему персоналу.
Состояние	Отображение информации о проблемах с проектором, которая может понадобиться обслуживающему персоналу.
Серийный номер	Отображение серийного номера проектора.
Event ID	Отображение Event ID, которое касается проблемы с сетью. См. перечень кодов Event ID.

» Дополнительная информация

- "Список кодов идентификации действий" [стр.218](#)

Список кодов идентификации действий

Если параметр **Event ID** меню **Инф. о проекторе** отображает номер кода, обратитесь к списку кодов идентификации действий, для решения проблемы с проектором, которая связана с этим кодом.

Если невозможно решить проблему, обратитесь за технической поддержкой к администратору сети или в компанию Epson.

Event ID	Причина и решение
0432 0435	Программное обеспечение сети не запустилось. Выключите и снова включите проектор.
0433	Невозможно отобразить прозрачные изображения. Перезапустите программное обеспечение сети.
0434 0481 0482 0485	Нестабильная связь с сетью. Проверьте состояние связи с сетью, подождите немного, и снова попробуйте соединиться с сетью.

Event ID	Причина и решение
0483 04FE	Неожиданное прекращение работы программного обеспечения. Проверьте состояние связи с сетью, затем выключите и снова включите проектор.
0484	Нет связи с компьютером. Перезапустите программное обеспечение сети.
0479 04FF	Возникла ошибка в системе проектора. Выключите и снова включите проектор.
0891	Не удается найти точку доступа с таким же SSID. Установите для компьютера, точки доступа и проектора одинаковые SSID.
0892	Не совпадает тип проверки подлинности WPA/WPA2. Убедитесь в правильности настроек безопасности беспроводной сети.
0893	Тип шифрования WEP/TKIP/AES не совпадает. Убедитесь в правильности настроек безопасности беспроводной сети.
0894	Нет соединения с неразрешенной точкой доступа. Свяжитесь с администратором сети.
0898	Не удалось получить DHCP. Убедитесь, что сервер DHCP работает правильно. Если DHCP не используется, установите для параметра DHCP значение Выкл. в меню проектора Сеть . 🖱️ Сеть > Конфигурации сети > Беспроводная ЛВС > Настройки IP > DHCP 🖱️ Сеть > Конфигурации сети > Пр. сеть > Настройки IP > DHCP
0899	Другие ошибки связи.
089A	Тип аутентификации EAP не соответствует сети. Проверьте настройки безопасности беспроводной ЛВС и убедитесь, что сертификат безопасности установлен надлежащим образом.
089B	Сбой проверки подлинности сервера EAP. Проверьте настройки безопасности беспроводной ЛВС и убедитесь, что сертификат безопасности установлен надлежащим образом.
089C	Сбой проверки подлинности клиента EAP. Проверьте настройки безопасности беспроводной ЛВС и убедитесь, что сертификат безопасности установлен надлежащим образом.

Event ID	Причина и решение
089D	Обмен ключами завершился неудачей. Проверьте настройки безопасности беспроводной ЛВС и убедитесь, что сертификат безопасности установлен надлежащим образом.
0920	Внутренний аккумулятор, от которого работает функция даты и времени проектора, почти разряжен. Обратитесь в компанию Epson за помощью.

Меню "Информация" — Меню "Свед. об ист. св."

Информацию об источнике света проектора можно увидеть в подменю **Свед. об ист. св.** меню проектора **Информация**.

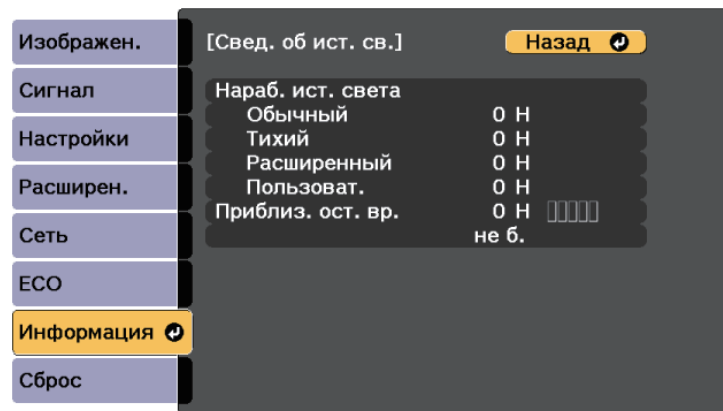

Пункт информации	Описание
Нараб. ист. света	Отображение количества наработанных часов в каждом из параметров Режим света проектора.
Приблиз. ост. вр.	При включении параметра Постоянный режим отображается оставшееся время в часах, в течение которого проектор может работать в постоянном режиме. 🗑️ ECO > Парам. Яркость > Постоянный режим

Большинство настроек проектора можно сбросить до стандартных значений с помощью параметра **Сбросить все** в меню **Сброс**.

* Доступно только для EB-700U.



При активации параметра **Сбросить все** не сбрасываются следующие настройки:

- Входной сигнал
- Масштабирование
- Сдвиг изображения
- Логотип пользов.
- Однородность цвета
- Подбор цветов
- Настройки графика *
- Язык
- Дата и время
- За исключением следующих пунктов меню Сеть:
 - Пит. беспров. ЛВС
 - Настройки принтера
- Пароль
- Часы работы
- Свед. об ист. св.

После выбора настроек меню проектора для одного проектора можно использовать следующие методы для копирования настроек на другие проекторы такой же модели.

- С использованием флеш-накопителя USB.
- С подключением компьютера и проектора кабелем USB.
- С использованием средства обновления EasyMP Network.

Настройки меню, указанные ниже, на другой проектор не копируются.

- Настройки меню **Сеть** (кроме меню **Уведомл.** и меню **Другое**)



Выполните пакетную настройку перед тем, как регулировать настройки изображения, такие как трапецеидальное искажение. Кроме того, значения регулировки изображения копируются на другой проектор, а регулировки, выполненные перед пакетной настройкой, переписываются.

При копировании настроек меню из одного проектора на другой логотип пользователя также копируется. Не регистрируйте информацию, которую не нужно передавать на другие проекторы, например, логотип пользователя.

Предостережение

Компания Epson не несет ответственности за ошибки пакетной настройки и связанные с ними расходы на ремонт вследствие сбоя питания, ошибок связи или других проблем, вызвавших такие ошибки.

» Дополнительная информация

- "Настройки передачи с флеш-накопителя USB" [стр.221](#)
- "Настройки передачи от компьютера" [стр.222](#)

Настройки передачи с флеш-накопителя USB

Настройки меню можно скопировать с одного проектора на другой той же модели с помощью флеш-накопителя USB.



Флеш-накопитель USB должен иметь формат FAT и не должен иметь защиты. Перед использованием накопителя для пакетной настройки удалите с него все файлы, иначе настройки могут сохраниться неправильно.

- 1** Отсоедините шнур питания проектора и проверьте, чтобы все индикаторы проектора были выключены.
- 2** Присоедините пустой флеш-накопитель USB к порту проектора USB-A.
- 3** Удержите кнопку [Esc] на пульте дистанционного управления или на панели управления и присоедините шнур питания к проектору.
- 4** Когда все индикаторы проектора загорятся, отпустите кнопку [Esc].

Индикаторы начинают мигать, и файл пакетной настройки записывается на флеш-накопитель USB. После окончания записи проектор выключается.

Предостережение

Во время записи файла не отсоединяйте шнур питания и не вынимайте флеш-накопитель USB из проектора. В случае отсоединения шнура питания или извлечения флеш-накопителя USB проектор может не запуститься правильно.

- 5** Извлеките флеш-накопитель USB.



Имя файла пакетной настройки PJCONFDATA.bin. Если необходимо изменить имя файла, введите текст после слова PJCONFDATA, используя буквенно-цифровые символы. Если изменить слово PJCONFDATA в имени файла, проектор может неправильно распознать файл.

- 6** Отсоедините шнур питания от проектора, на который копируются настройки, и проверьте, чтобы все индикаторы проектора были выключены.
- 7** Присоедините флеш-накопитель USB с сохраненным файлом пакетной настройки к порту проектора USB-A.
- 8** Удерживайте кнопку [Menu] на пульте дистанционного управления или на панели управления и присоедините шнур питания к проектору.
- 9** Когда все индикаторы проектора загорятся, отпустите кнопку [Menu]. (Индикаторы остаются включенными примерно 75 секунд.)

Когда все индикаторы начинают мигать, настройки записываются. После окончания записи проектор выключается.

Предостережение

Во время записи файла не отсоединяйте шнур питания и не вынимайте флеш-накопитель USB из проектора. В случае отсоединения шнура питания или извлечения накопителя проектор может не запуститься правильно.

- 10** Извлеките флеш-накопитель USB.

Настройки передачи от компьютера

Настройки меню можно скопировать с одного проектора на другой той же модели с помощью кабеля USB.



Это способ пакетной настройки можно использовать со следующими версиями операционных систем:

- Windows Vista или более поздняя
- OS X 10.7.x или более поздняя

- 1** Отсоедините шнур питания проектора и проверьте, чтобы все индикаторы проектора были выключены.
- 2** Присоедините кабель USB к порту USB компьютера и к порту проектора USB-B.
- 3** Удерживайте кнопку [Esc] на пульте дистанционного управления или на панели управления и присоедините шнур питания к проектору.
- 4** Когда все индикаторы проектора загорятся, отпустите кнопку [Esc].
Компьютер распознает проектор как съемный диск.
- 5** Откройте пиктограмму или папку съемного диска и сохраните файл пакетной настройки на компьютер.



Имя файла пакетной настройки PJCONFDATA.bin. Если необходимо изменить имя файла, введите текст после слова PJCONFDATA, используя буквенно-цифровые символы. Если изменить слово PJCONFDATA в имени файла, проектор может неправильно распознать файл.

- 6** Извлеките устройство USB (Windows) или перетащите пиктограмму съемного диска в корзину (Mac).
- 7** Отсоедините кабель USB.
Проектор выключается.
- 8** Отсоедините шнур питания от проектора, на который копируются настройки, и проверьте, чтобы все индикаторы проектора были выключены.
- 9** Присоедините кабель USB к порту USB компьютера и к порту проектора USB-B.

10 Удержите кнопку [Menu] на пульте дистанционного управления или на панели управления и присоедините шнур питания к проектору.

11 Когда все индикаторы проектора загорятся, отпустите кнопку [Menu].

Компьютер распознает проектор как съемный диск.

12 Скопируйте файл пакетной настройки (PJCONFDATA.bin), сохраненный на компьютере, в папку верхнего уровня съемного диска.

 Не копируйте на съемный диск никакие файлы или папки, кроме файла пакетной настройки.

13 Извлеките устройство USB (Windows) или перетащите пиктограмму съемного диска в корзину (Mac).

14 Отсоедините кабель USB.

Когда все индикаторы начинают мигать, настройки записываются. После окончания записи проектор выключается.



⚠ Предостережение
Во время записи файла не отсоединяйте шнур питания от проектора. В случае отсоединения шнура питания проектор может не запуститься правильно.

» **Дополнительная информация**

- "Уведомление об ошибке пакетной настройки" [стр.223](#)

Уведомление об ошибке пакетной настройки

Индикаторы проектора сообщают об ошибке, произошедшей во время пакетной настройки. Проверьте состояние индикаторов проектора и выполните действия, приведенные в таблице ниже.

Состояние индикатора	Проблема и решение
 <ul style="list-style-type: none"> • Лазер: Оранжевый - быстро мигает • Температура: Оранжевый - быстро мигает 	<p>Возможно, файл групповой настройки поврежден или флеш-накопитель или кабель USB присоединен неправильно.</p> <p>Отключите флеш-накопитель или кабель USB, отсоедините и снова присоедините шнур питания проектора и попробуйте еще раз.</p>
 <ul style="list-style-type: none"> • Питание: Синий - быстро мигает • Состояние: Синий — быстро мигает • Лазер: Оранжевый - быстро мигает • Температура: Оранжевый - быстро мигает 	<p>Возможно, произошел сбой записи настроек или возникла ошибка в микропрограмме проектора.</p> <p>Выключите проектор, отсоедините вилку от розетки. Обратитесь в компанию Epson за помощью.</p>

Техническое обслуживание проектора

В следующих разделах приводятся инструкции по обслуживанию проектора.

» Дополнительная информация

- "Техническое обслуживание проектора" [стр.225](#)
- "Очистка окна проецирования" [стр.226](#)
- "Очистка датчика обнаружения препятствий" [стр.227](#)
- "Очистка корпуса проектора" [стр.228](#)
- "Техническое обслуживание воздушного фильтра и вентиляционных отверстий" [стр.229](#)
- "Замена батареек пульта дистанционного управления" [стр.233](#)
- "Замена батареек в интерактивном пере" [стр.234](#)
- "Замена наконечника интерактивного пера" [стр.235](#)

Необходимо периодически чистить окно проецирования и датчик обнаружения препятствий, воздушный фильтр и вентиляционные отверстия, чтобы предотвратить перегрев проектора вследствие блокировки вентиляционных отверстий.

Единственными деталями, подлежащими замене, являются воздушный фильтр, батарейки пульта дистанционного управления, батарейки интерактивного пера и наконечники интерактивного пера. Если требуется замена какой-либо из этих деталей, обратитесь в компанию Epson или в сертифицированный сервисный центр Epson.

Предупреждение

Перед чисткой любой детали проектора выключите его и отсоедините шнур питания. Никогда не открывайте крышки проектора за исключением случаев, описанных в этом руководстве. Опасное электрическое напряжение в проекторе может стать причиной серьезной травмы.



Интерактивные перья доступны только для EB-710Ui.

Очищайте окно проецирования периодически или в случаях, когда на его поверхности появляются пыль или пятна. Для удаления пыли или пятен осторожно протрите окно проецирования специальной чистящей бумагой.

Предупреждение

Не используйте очиститель для объективов, содержащий горючий газ. Высокое тепловое излучение проектора может стать причиной пожара.

Внимание

Не используйте для очистки окна проецирования очиститель для стекол или грубые материалы и не подвергайте окно ударам, чтобы не повредить его.

Необходимо регулярно чистить стекло датчика обнаружения препятствий или при появлении сообщения о том, что их нужно удалить из области проецирования. Для удаления пыли или пятен осторожно протрите объектив специальной чистящей бумагой.

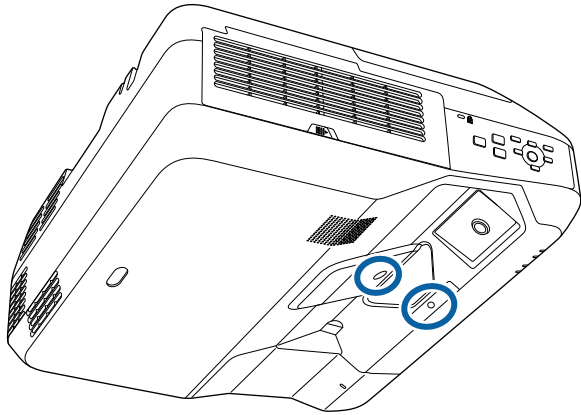

Предупреждение

Не используйте для датчика обнаружения препятствий очиститель, содержащий горючий газ. Высокое тепловое излучение проектора может стать причиной пожара.

Внимание

Не используйте для чистки датчика очиститель для стекол или грубые материалы и не подвергайте датчик ударам. В противном случае он может быть поврежден. Повреждение поверхности датчика может привести к его неправильному функционированию.

Перед чисткой корпуса проектора выключите его и отсоедините шнур питания.

- Для удаления пыли или грязи используйте мягкую, сухую, безворсовую ткань.
- Для удаления трудноудаляемой грязи используйте мягкую ткань, смоченную водой с мягким мылом. Не распыляйте на проектор никакие жидкости.

Внимание

Не используйте для чистки корпуса проектора воск, спирт, бензин, растворитель для краски или другие химикаты. Они могут повредить корпус. Не используйте сжатый воздух или газ, который может оставить огнеопасный осадок.

Для поддержания проектора в исправном состоянии требуется регулярное техническое обслуживание фильтра. Чистите воздушный фильтр после появления сообщения, говорящего, что внутри проектора высокая температура. Рекомендуется выполнять очистку этих деталей через 20 000 часов работы. При использовании проектора в особенно пыльном помещении его следует чистить чаще.

Внимание

Если регулярное техническое обслуживание не проводится, проектор Epson уведомляет о повышении температуры внутри проектора. Не ждите появления этого предупреждения, а регулярно чистите фильтр проектора, так как длительное воздействие высокой температуры может сократить срок службы проектора.

» Дополнительная информация

- "Очистка воздушного фильтра" [стр.229](#)
- "Замена воздушного фильтра" [стр.231](#)

Очистка воздушного фильтра

Чистите воздушный фильтр, если он загрязнился или если появляется сообщение, говорящее о необходимости его чистки.

- 1** Выключите проектор и отсоедините кабель питания.

- 2** Переместите фиксатор крышки воздушного фильтра и откройте ее.

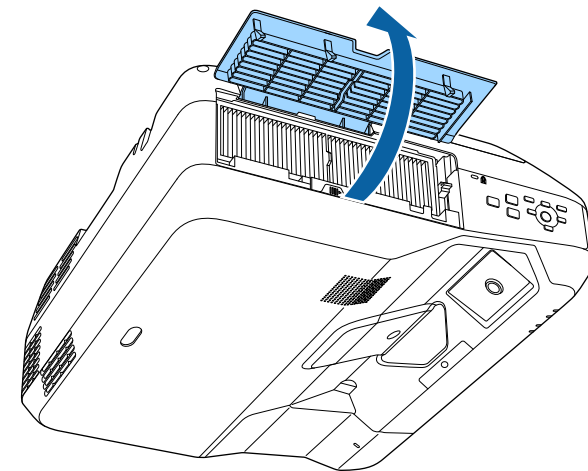
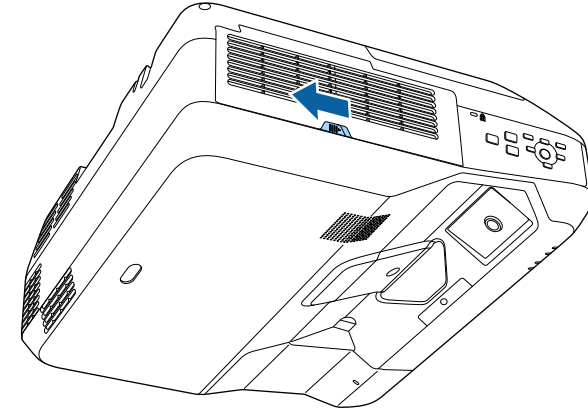

3 Вытащите воздушный фильтр из проектора.

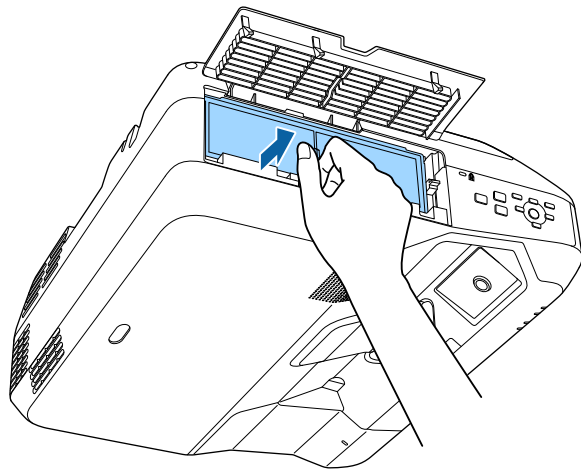

4 Постучите по каждой стороне воздушного фильтра 4 или 5 раз, чтобы стряхнуть пыль.

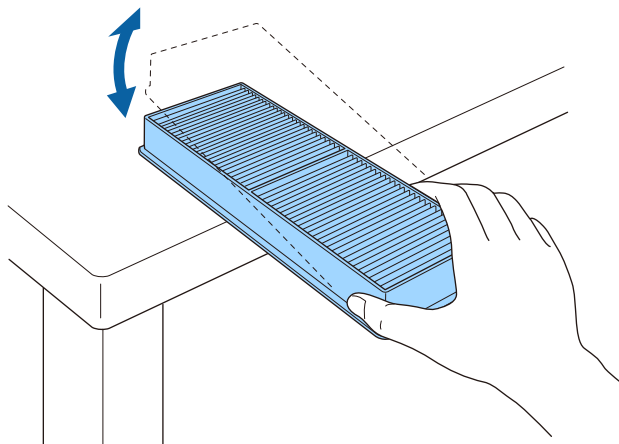

Внимание

Не прикладывайте чрезмерные усилия при постукивании воздушного фильтра, это может привести к появлению трещин или к выходу его из строя.

5 Пропылесосьте переднюю часть фильтра (со стороны язычков), чтобы удалить оставшуюся пыль.

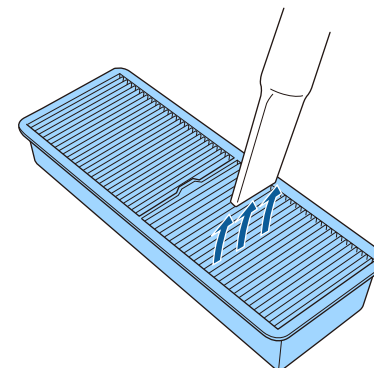

Внимание

- Не погружайте воздушный фильтр в воду и не используйте для его очистки моющее средство или растворитель.
- Не используйте сжатый воздух. Газы могут оставить огнеопасный осадок или притягивать грязь и мусор к оптике проектора или другим чувствительным зонам.

- 6** Установите новый воздушный фильтр в проектор, как показано на рисунке, и осторожно надавите на него, чтобы он защелкнулся на месте.

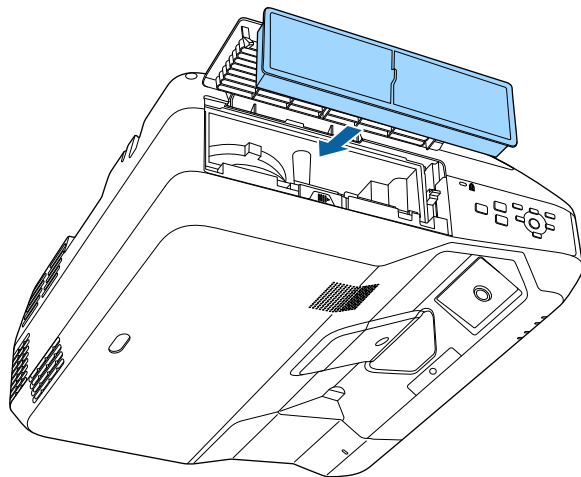

- 7** Закройте крышку воздушного фильтра.

Замена воздушного фильтра

Воздушный фильтр необходимо заменить в следующих случаях:

- После чистки воздушного фильтра появляется сообщение, говорящее о необходимости почистить или заменить его.
- Воздушный фильтр порван или поврежден.

Воздушный фильтр можно заменить, когда проектор закреплен на потолке или стоит на столе.

- 1** Выключите проектор и отсоедините кабель питания.

- 2** Переместите фиксатор крышки воздушного фильтра и откройте ее.

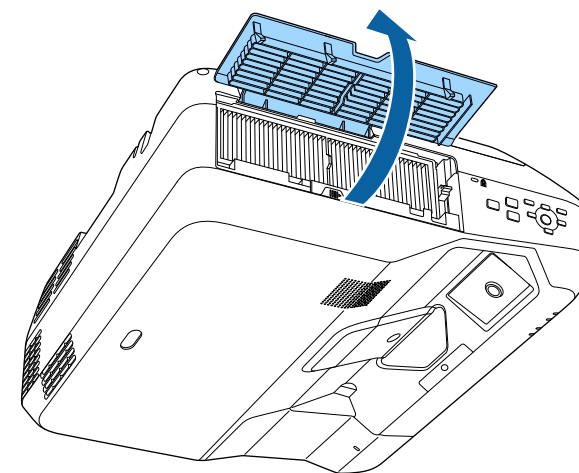
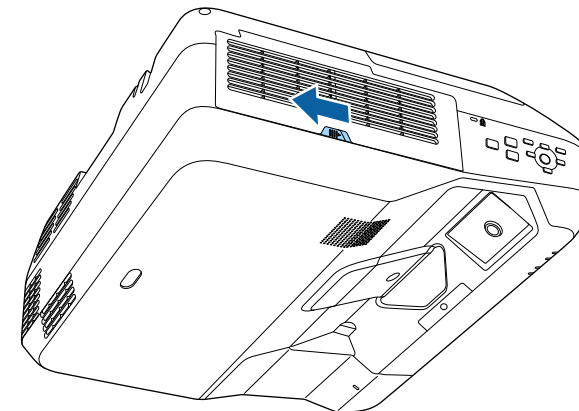

3 Вытащите воздушный фильтр из проектора.

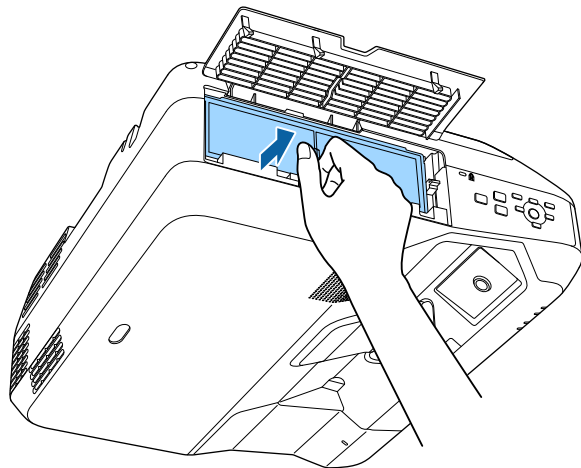

Утилизируйте использованные воздушные фильтры согласно местным предписаниям.

- Рамка фильтрующего элемента: Полипропилен
- Фильтрующий элемент: Полипропилен

4 Установите новый воздушный фильтр в проектор, как показано на рисунке, и осторожно надавите на него, чтобы он защелкнулся на месте.

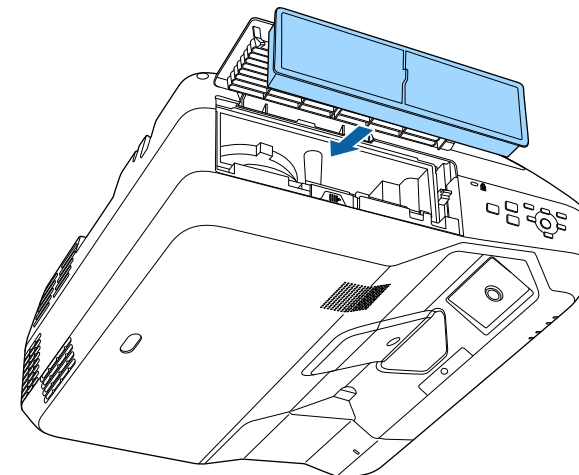

5 Закройте крышку воздушного фильтра.

» **Дополнительная информация**

- "Запасные части" [стр.258](#)

В пульте дистанционного управления используются две марганцовые или щелочные батарейки AA. Когда батарейки разряжаются, их необходимо заменить.

Внимание

Перед выполнением манипуляций с батарейками обязательно ознакомьтесь с правилами техники безопасности.

- 1 Откройте крышку батарейного отсека, как показано.

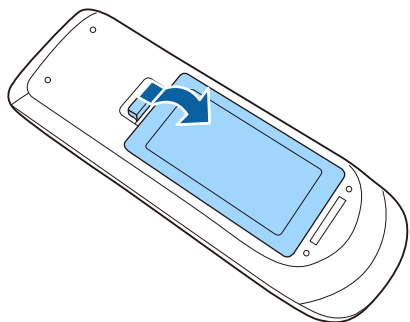

- 2 Извлеките старые батарейки.

- 3 Установите батарейки, соблюдая полярность + и -, как показано на рисунке.

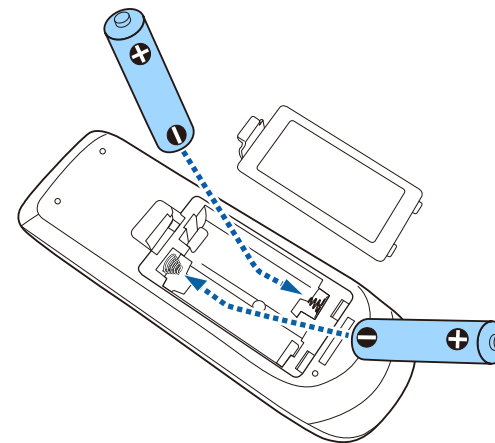

⚠ Предупреждение

Проверьте расположение меток (+) и (-) внутри держателя для батареек, чтобы убедиться, что они вставляются правильно. При неправильном использовании батареек возможен взрыв или утечка, что может стать причиной пожара, травмы или повреждения устройства.

- 4 Установите на свое место крышку батарейного отсека, нажав ее вниз до щелчка.

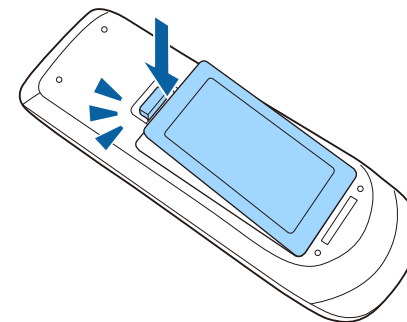

В интерактивном пере можно использовать марганцевую батарейку АА, щелочную батарейку АА или аккумуляторную батарейку Eneloop (ВК-3МСС). Когда батарейки разряжаются, их необходимо заменить.

Если батарея разряжена индикатор мигает при нажатии на кнопку, расположенную сбоку пера. Когда батарейка разряжается, индикатор пера гаснет.

Внимание

Перед выполнением манипуляций с батарейками обязательно ознакомьтесь с правилами техники безопасности.

- 1 Откройте крышку батарейного отсека, как показано.

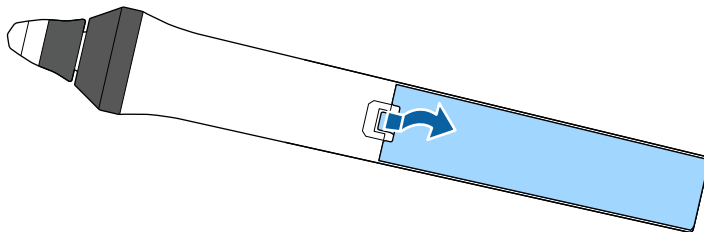

- 2 Извлеките старую батарейку.

- 3 Установите батарейку, соблюдая полярность + и -, как показано на рисунке.

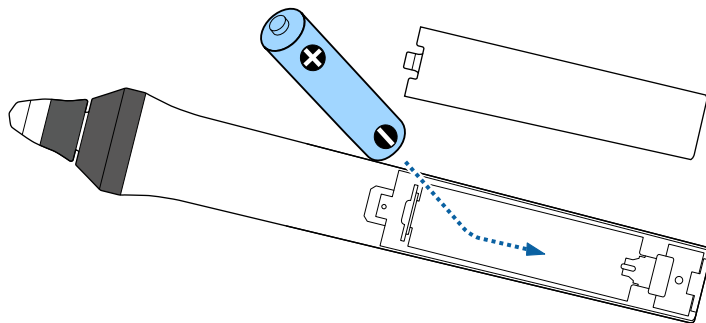

⚠ Предупреждение

Проверьте расположение меток (+) и (-) внутри держателя для батарейки, чтобы убедиться, что она вставляется правильно. При неправильном использовании батарейки возможен взрыв или утечка, что может стать причиной пожара, травмы или повреждения устройства.

- 4 Установите на свое место крышку батарейного отсека, нажав ее вниз до щелчка.

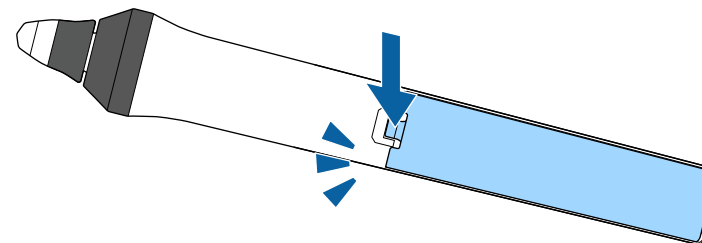

Два интерактивных пера поставляются с двумя типами наконечников: мягким и твердым. Мягкие наконечники пера устанавливаются на перья по умолчанию.

- Если мягкий наконечник загрязняется или повреждается, он начинает плохо работать. Замените наконечник на новый из комплекта.
- Если мягкий наконечник не подходит для работы на текстурированной поверхности, замените его на твердый.



Если твердый наконечник изношен или поврежден, замените его новым.

» Дополнительная информация

- "Замена мягкого наконечника пера" [стр.235](#)
- "Замена мягкого наконечника пера на твердый" [стр.236](#)

Замена мягкого наконечника пера

- 1** Поверните кончик пера вокруг оси, чтобы снять его.

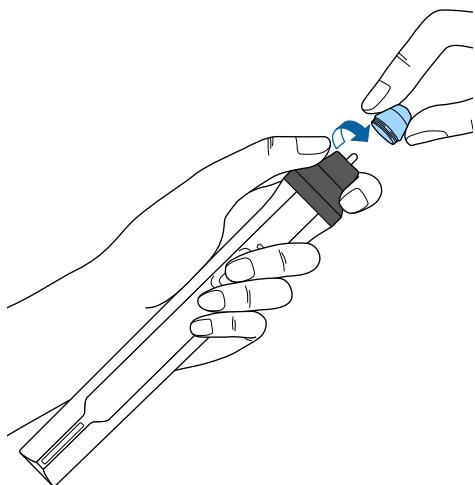

- 2** Извлеките мягкий наконечник.

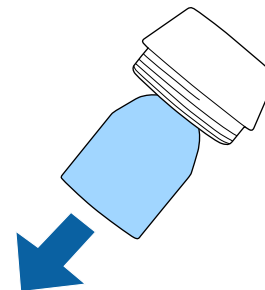

- 3** Вставьте новый наконечник.

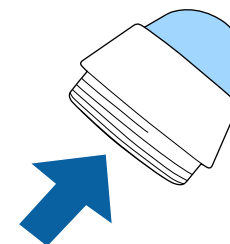

- 4** Поверните наконечник пера.

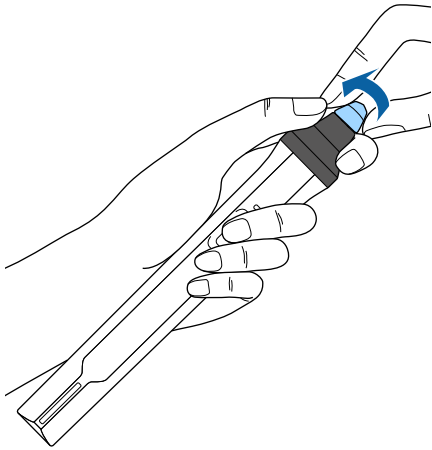

2 Поверните твердый наконечник пера.

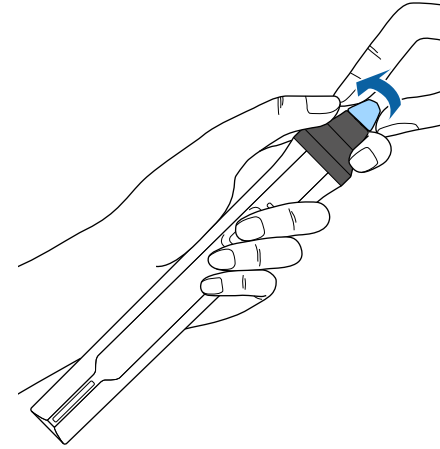

Замена мягкого наконечника пера на твердый

1 Поверните кончик пера вокруг оси, чтобы снять его.

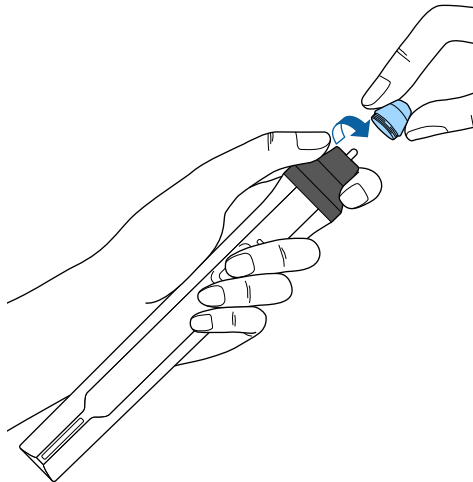

Решение проблем

Если при использовании проектора возникли проблемы, найдите решение в этих разделах.

» Дополнительная информация

- "Проблемы с проектором" [стр.238](#)
- "Состояние индикаторов проектора" [стр.239](#)
- "Использование экрана справки по проектору" [стр.241](#)
- "Решение проблем с изображением или звуком" [стр.242](#)
- "Решение проблем при работе проектора и пульта дистанционного управления" [стр.249](#)
- "Решение проблем с интерактивными функциями" [стр.251](#)
- "Решение проблем с сетью" [стр.254](#)

Если проектор работает неправильно, выключите его, отсоедините шнур питания, затем снова присоедините его и включите проектор.

Если это не решает проблему, проверьте следующее:

- На проблему могут указывать индикаторы проектора.
- Информацию об общих проблемах может отображать справочная система проектора.
- Решения многих проблем имеются в этом руководстве.

Если ни одно из этих решений не помогает, обратитесь за технической поддержкой в компанию Epson.

Индикаторы проектора указывают на состояние проектора и сообщают о возникновении проблемы. Проверьте состояние и цвет индикаторов, а затем обратитесь к таблице за решением.

• Если индикаторы отображают шаблон, не приведенный в таблице ниже, выключите проектор, отсоедините шнур питания и обратитесь за помощью в компанию Epson.

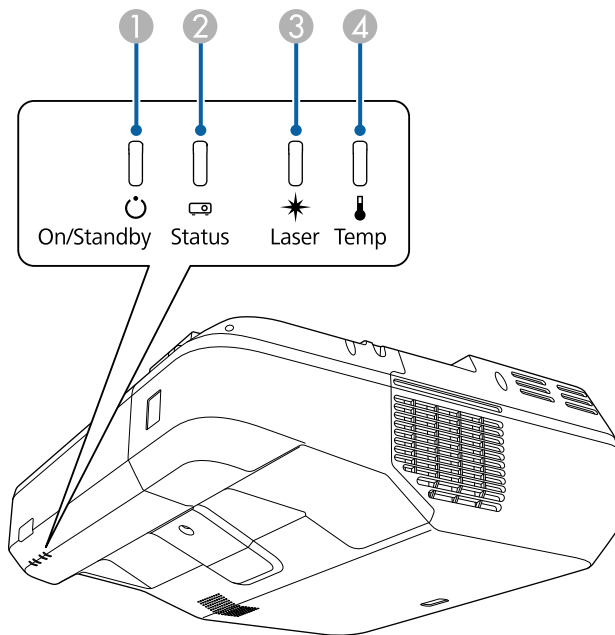

- 1 Индикатор On/Standby (Вкл./Ожидание)
- 2 Индикатор Status (Состояние)
- 3 Индикатор Laser (Лазер)
- 4 Индикатор Temp (Температура)

Состояние проектора

Индикатор и состояние	Проблема и решения
Питание: светится синим Состояние: светится синим Лазер: Выкл. Температура: Выкл.	Нормальная работа.
Питание: светится синим Состояние: Мигает синим Лазер: Выкл. Температура: Выкл.	Прогревание или отключение. Во время прогревания подождите 30 секунд, пока не появится изображение. Во время прогревания и отключения ни одна кнопка не работает.
Питание: светится синим Состояние: Выкл. Лазер: Выкл. Температура: Выкл.	Режим ожидания, режим сна или контроль. При нажатии кнопки питания начинается проецирование.
Питание: Мигает синим Состояние: Выкл. Лазер: Выкл. Температура: Выкл.	Подготовка к выполнению мониторинга или режиму быстрого запуска. Все функции отключены.
Питание: Мигает синим Состояние: Состояние индикатора меняется Лазер: Состояние индикатора меняется Температура: Мигает оранжевым	Проектор перегрелся. <ul style="list-style-type: none"> • Убедитесь, что вентиляционные отверстия и воздушный фильтр не забиты и не перекрыты находящимися рядом предметами. • Почистите или замените воздушный фильтр. • Убедитесь, что температура в помещении не слишком высокая.

Индикатор и состояние	Проблема и решения
Питание: Выкл. Состояние: Мигает синим Лазер: Выкл. Температура: Светится оранжевым	Проектор перегрелся и выключился. Оставьте его выключенным на 5 минут для охлаждения. <ul style="list-style-type: none"> Убедитесь, что вентиляционные отверстия и воздушный фильтр не забиты и не перекрыты находящимися рядом предметами. Почистите или замените воздушный фильтр. При работе проектора на большой высоте над уровнем моря задайте для параметра Высотный режим значение Вкл. в меню проектора Расширен.  Расширен. > Управление > Высотный режим Если проблема остается, отсоедините шнур питания проектора и обратитесь за помощью в компанию Epson.
Питание: Мигает синим Состояние: Состояние индикатора меняется Лазер: Мигает оранжевым Температура: Состояние индикатора меняется	Предупрежд. лазера Выключите проектор, отсоедините шнур питания и обратитесь за помощью в компанию Epson.
Питание: Выкл. Состояние: Мигает синим Лазер: Светится оранжевым Температура: Выкл.	Проблема с лазером. <ul style="list-style-type: none"> Убедитесь, что вентиляционные отверстия и воздушный фильтр не забиты и не перекрыты находящимися рядом предметами. Почистите или замените воздушный фильтр. Если проблема остается, отсоедините шнур питания проектора и обратитесь за помощью в компанию Epson.
Питание: Выкл. Состояние: Мигает синим Лазер: Выкл. Температура: Мигает оранжевым	Проблема с вентилятором или датчиком. Выключите проектор, отсоедините шнур питания и обратитесь за помощью в компанию Epson.

Индикатор и состояние	Проблема и решения
Питание: Выкл. Состояние: Мигает синим Лазер: Мигает оранжевым Температура: Выкл.	Внутренняя ошибка проектора. Выключите проектор, отсоедините шнур питания и обратитесь за помощью в компанию Epson.
Питание: Мигает синим Состояние: Состояние индикатора меняется Лазер: Мигает оранжевым Температура: Мигает оранжевым	Предупреждение об обнаружении препятствий. Подается предупреждающий сигнал и сообщение "Устраните мешающие объекты из зоны проецирования". <ul style="list-style-type: none"> Проверьте отсутствие препятствий, создающих помехи для окна проецирования. Уберите эти препятствия. Очистите датчик обнаружения препятствий, если препятствия отсутствуют. Проектор выключается автоматически, если никаких действий не предпринимается.
Питание: Выкл. Состояние: Мигает синим Лазер: Светится оранжевым Температура: Светится оранжевым	Ошибка обнаружения препятствий. Выключите проектор, отсоедините шнур питания и обратитесь за помощью в компанию Epson.

» Дополнительная информация

- "Очистка воздушного фильтра" [стр.229](#)
- "Замена воздушного фильтра" [стр.231](#)

Информацию, помогающую решить общие проблемы, можно отобразить с помощью справочной системы проектора.

- 1** Включите проектор.
- 2** Нажмите кнопку [Home] на панели управления или пульте дистанционного управления.

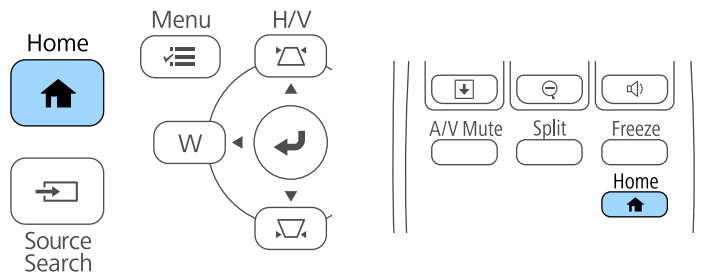

- 3** Выберите значок ? на Главном экране

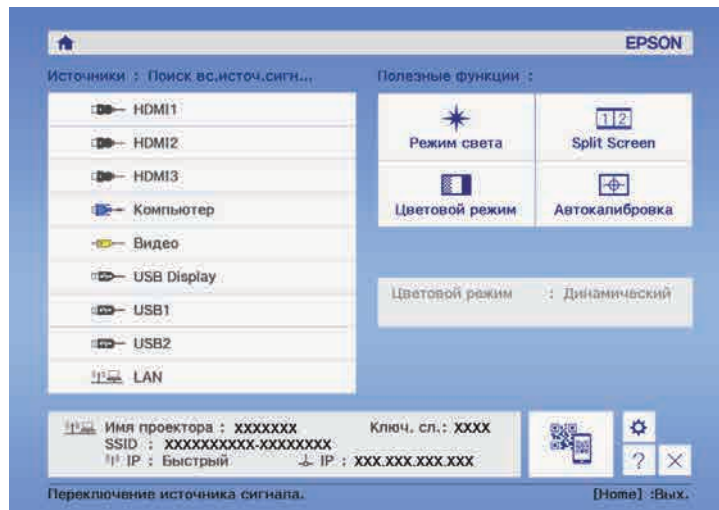

- 4** Выберите **Отображать меню Help** в отображаемом сообщении. Откроется меню справки.
- 5** Используйте кнопки со стрелками вверх и вниз, чтобы выделить подсветкой проблему, которую нужно решить.

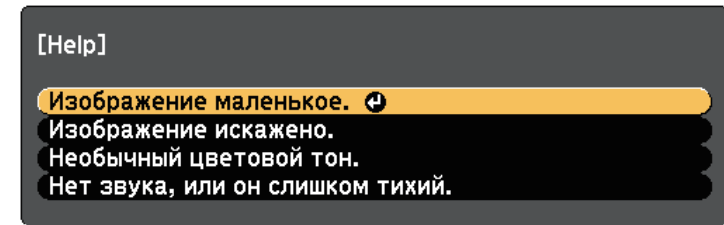

- 6** Нажмите кнопку [Enter], чтобы посмотреть решение.
- 7** После этого выполните одно из следующих действий.
 - Для выбора другой проблемы для решения нажмите кнопку [Esc].
 - Для выхода из справочной системы нажмите кнопку [Menu].

Если появились проблемы с проецируемыми изображениями или звуком, проверьте решения в этих разделах.

» Дополнительная информация

- "Решения, если изображение не появляется" [стр.242](#)
- "Решения, если изображения, проецируемые с помощью функции USB Display, неправильные" [стр.243](#)
- "Решения, когда появляется сообщение "Нет сигнала"" [стр.243](#)
- "Решения, когда появляется сообщение "Не поддерживается"" [стр.244](#)
- "Решения, когда появляется только часть изображения" [стр.244](#)
- "Решения, когда изображение не прямоугольное" [стр.245](#)
- "Решения, когда изображение имеет шум или помехи" [стр.245](#)
- "Решения, когда изображение расплывчатое или смазанное" [стр.246](#)
- "Решения, когда яркость или цвета изображения неправильные" [стр.246](#)
- "Решения проблем со звуком" [стр.247](#)
- "Решения, когда имена файлов изображений в функции PC Free отображаются неправильно" [стр.248](#)

Решения, если изображение не появляется

Если изображение не появляется, попробуйте следующие решения:

- Нажмите кнопку питания, чтобы включить его.
- Нажмите кнопку [A/V Mute] на пульте дистанционного управления, чтобы увидеть, выключается ли изображение на время.
- Убедитесь, что все кабели присоединены правильно и включено ли питание проектора и присоединенных источников видеосигнала.
- Убедитесь, что проецируемое изображение не полностью черное (только при проецировании изображений с компьютера).
- Убедитесь, что настройки меню проектора правильные.
- Нажмите кнопку питания проектора, для выхода из режима ожидания или сна. Также проверьте, не находится ли присоединенный компьютер в режиме сна или сохранения экрана.
- Проверьте настройки меню проектора **Сигнал**, чтобы убедиться, что они соответствуют текущему источнику видеосигнала.

- Отрегулируйте параметр **Яркость** в меню **Изображен**.
- Отрегулируйте **Парам. Яркость** в меню проектора **ЕСО**.
- Проверьте параметр **Перек** в меню проектора **Расширен.**, чтобы убедиться, что параметр **Сообщения** имеет значение **Вкл**.
- Если проектор не отвечает при нажатии кнопок на панели управления, возможно, кнопки заблокированы для безопасности. Разблокируйте кнопки в параметре **Блокир. управл.** в меню проектора **Настройки** или воспользуйтесь для включения проектора пультом дистанционного управления.
☛ **Настройки > Настройка блокировки > Блокир. управл.**
- Если проектор не отвечает при нажатии кнопок на пульте дистанционного управления, убедитесь, что удаленные приемники включены.
- Если изображения проецируются с помощью программы Windows Media Center, уменьшите размер экрана (выйдите из полноэкранного режима).
- Если изображения проецируются с помощью приложений, использующих программу Windows DirectX, включите функции DirectX.
- Проектор может не проецировать видео с защитой авторского права, воспроизводимые на компьютере. Детальную информацию см. в руководстве, предоставляемом с компьютером.

» Дополнительная информация

- "Настройки входного сигнала - Меню Сигнал" [стр.195](#)
- "Настройки качества изображения - Меню Изображен" [стр.193](#)
- "Настройка проектора - Меню ЕСО" [стр.215](#)
- "Настройка проектора - Меню Расширен" [стр.200](#)
- "Разблокировка кнопок проектора" [стр.155](#)

Решения, если изображения, проецируемые с помощью функции USB Display, неправильные

Если при использовании функции USB Display изображение не появляется или отображается неправильно, попробуйте следующие решения:

- Нажмите кнопку [USB] на пульте дистанционного управления.
- Убедитесь, правильно ли установлено программное обеспечение Epson USB Display.
В зависимости от используемой ОС или настроек компьютера установка ПО может не выполняться автоматически. Загрузите и установите актуальную версию ПО со следующего веб-сайта.
<http://www.epson.com/>
- Для Mac: нажмите значок **USB Display** в папке **Dock**. Если значок не появляется в **Dock**, дважды нажмите **USB Display** в папке **Applications**. Если выбрать пункт **Exit** в меню значка **USB Display** в области **Dock**, функция USB Display не будет запускаться автоматически после подключения кабеля USB.
- Если изображения проецируются с помощью программы Windows Media Center, уменьшите размер экрана (выйдите из полноэкранного режима).
- Если изображения проецируются с помощью приложений, использующих программу Windows DirectX, включите функции DirectX.
- Если курсор мыши дрожит, выберите параметр **Сгладить движения указателя мыши** в настройках программы **Epson USB Display** на компьютере.
- Выключите параметр **Передать многоуровневое окно** в настройках программы **Настройки Epson USB Display** на компьютере.
- В проекторах с разрешением WUXGA (1920 × 1200) при изменении разрешения компьютера во время проецирования может ухудшиться качество выводимого видео.

- Выберите **USB Display/Easy Interactive Function** или **Беспров.мышь/USB Display** в качестве значения для параметра **USB Type B** в меню **Расширен.** (EB-710Ui).

» Дополнительная информация

- "Присоединение к компьютеру для передачи видео- и аудиосигнала через USB" [стр.32](#)

Решения, когда появляется сообщение "Нет сигнала"

Если появляется сообщение "Нет сигнала", попробуйте следующие решения:

- Нажмите кнопку [Source Search] и подождите несколько секунд, чтобы появилось изображение.
 - Включите присоединенный компьютер или источник видеосигнала и, при необходимости, нажмите кнопку воспроизведения, чтобы начать презентацию.
 - Проверьте надежность подключения всех необходимых для проецирования кабелей.
 - Подключите источник видеосигнала непосредственно к проектору.
 - Если проецирование производится с ноутбука, убедитесь, что для него настроено отображение на внешнем мониторе.
 - Убедитесь, что компьютер не находится в «спящем режиме».
 - При необходимости, выключите проектор и присоединенный компьютер или источник видеосигнала, а затем снова выключите.
 - Если проекция изображения осуществляется от источника HDMI, замените кабель HDMI на более короткий.
- ### » Дополнительная информация
- "Отображение с ноутбука" [стр.244](#)
 - "Отображение с ноутбука Mac" [стр.244](#)

Отображение с ноутбука

Если во время проецирования с ноутбука отображается сообщение "Нет сигнала", необходимо настроить ноутбук на отображение на внешнем мониторе.

- 1** Удержите клавишу ноутбука **Fn** и нажмите клавишу, помеченную пиктограммой монитора или клавишу **CRT/LCD**. (Подробные сведения см. в руководстве ноутбука.) Подождите несколько секунд, пока не появится изображение.
- 2** Для отображения на мониторе ноутбука и проектором, попробуйте еще раз нажать эти же клавиши.
- 3** Если изображение не отображается одновременно на ноутбуке и проектором, проверьте утилиту **Дисплей** Windows, чтобы убедиться, что порт внешнего монитора активирован, а режим расширенного рабочего стола деактивирован. (Инструкции см. в руководстве к компьютеру и Windows).
- 4** При необходимости, проверьте настройки видеокарты и настройте параметр отображения нескольких экранов на значение **Клонировать** или **Зеркало**.

Отображение с ноутбука Mac

Если во время проецирования с ноутбука Mac отображается сообщение "Нет сигнала", необходимо настроить ноутбук на зеркальное отображение. (Детальную информацию см. в руководстве к ноутбуку).

- 1** Откройте утилиту **System Preferences** и выберите **Displays**.
- 2** При необходимости, выберите параметр **Дисплей** или **Color LCD**.
- 3** Нажмите вкладку **Arrange** или **Arrangement**.
- 4** Выберите **Mirror Displays**.

Решения, когда появляется сообщение "Не поддерживается"

Если появляется сообщение "Не поддерживается.", попробуйте следующие решения:

- Убедитесь, что в меню проектора **Сигнал** выбран правильный входной сигнал.
- Убедитесь, что разрешение экрана компьютера не превышает разрешение и пределы частоты проектора. При необходимости, выберите другое разрешение экрана компьютера. (Детальную информацию см. в руководстве к компьютеру).

» Дополнительная информация

- "Настройки входного сигнала - Меню Сигнал" [стр.195](#)
- "Разрешение отображения, поддерживаемое монитором" [стр.261](#)

Решения, когда появляется только часть изображения

Если появляется только часть изображения, попробуйте следующие решения:

- Если проецирование проводится с компьютера с использованием кабеля для соединения с компьютером VGA, нажмите кнопку [Auto] на пульте дистанционного управления, чтобы оптимизировать сигнал изображения.
- Попробуйте отрегулировать положение изображения с помощью параметра **Позиция** в меню проектора **Сигнал**.
- Нажмите кнопку [Aspect] на пульте дистанционного управления, чтобы выбрать другой формат изображения.
- Измените параметр **Разрешение** в меню проектора **Сигнал** в соответствии с сигналом для присоединенного оборудования.
- Если увеличение или уменьшение изображения выполняется кнопками [E-Zoom], нажмите кнопку [Esc], чтобы проектор вернулся к полноэкранному режиму.

- Проверьте настройки экрана компьютера, чтобы выключить двойной экран и настроить разрешение согласно пределам проектора. (Детальную информацию см. в руководстве к компьютеру).
- Проверьте разрешение, назначенное файлам презентации, чтобы увидеть, созданы ли они с другим разрешением. (Детальную информацию см. в справке к программному обеспечению).
- Убедитесь, что выбран правильный режим проецирования. Можно использовать параметр **Проецирование** в меню **Расширен**.
- Выполните Сдвиг изображения, чтобы отрегулировать положение изображения после изменения его размера или коррекции трапецеидальных искажений.

» Дополнительная информация

- "Настройки входного сигнала - Меню Сигнал" [стр.195](#)
- "Настройка проектора - Меню Расширен" [стр.200](#)
- "Разрешение отображения, поддерживаемое монитором" [стр.261](#)
- "Регулировка положения изображения" [стр.68](#)

Решения, когда изображение не прямоугольное

Если проецируемое изображение не прямоугольное, попробуйте следующие решения:

- Разместите проектор непосредственно перед центром экрана, направив его прямо на экран, если это возможно.
- Нажмите кнопку коррекции трапеции на проекторе, чтобы отрегулировать форму изображения.
- Отрегулируйте параметр Quick Corner, чтобы скорректировать форму изображения.
 - ☛ **Настройки > Геометр. коррекция > Quick Corner**
- Отрегулируйте параметр Коррекция дуги, чтобы скорректировать форму изображения, проецируемого на искривленной поверхности.
 - ☛ **Настройки > Геометр. коррекция > Коррекция дуги**

» Дополнительная информация

- "Корректировка формы изображения с помощью кнопок корректировки трапецеидального искажения" [стр.60](#)
- "Корректировка формы изображения с помощью функции Quick Corner" [стр.61](#)
- "Корректировка формы изображения с помощью функции изогнутой поверхности" [стр.63](#)

Решения, когда изображение имеет шум или помехи

Если проецируемое изображение имеет электронные помехи (шум) или другие помехи, попробуйте следующие решения:

- Проверьте кабели, соединяющие компьютер или источник видеосигнала и проектор. Они должны:
 - Быть отделены от шнура питания, чтобы предотвратить помехи
 - Быть надежно присоединены на обоих концах
 - Не быть присоединены к удлинителю
- Проверьте настройки меню проектора **Сигнал**, чтобы убедиться, что они соответствуют источнику видеосигнала.
- Если это возможно для вашего источника видеосигнала, отрегулируйте параметры **Деинтерлейсинг** и **Шумоподавление** в меню **Изображен** проектора.
- Выберите разрешение и частоту обновления компьютерного видеосигнала, совместимые с проектором.
- Если проецирование проводится с компьютера с использованием кабеля для соединения с компьютером VGA, нажмите кнопку [Auto] на пульте дистанционного управления, чтобы отрегулировать параметры **Трекинг** и **Синхронизация** автоматически. Если изображения отрегулированы неправильно, отрегулируйте параметры **Трекинг** и **Синхронизация** в меню проектора **Сигнал** вручную.
- Выберите значение **Авто** для параметра **Разрешение** в меню проектора **Сигнал**.

- Если форма изображения отрегулирована с помощью элементов управления проектора, попробуйте уменьшить значение параметра **Резкость** в меню проектора **Изображен.**, чтобы улучшить качество изображения.
- Если присоединен удлинитель шнура питания, попробуйте выполнить проецирование без него, чтобы определить, не он ли вызывает помехи сигнала.
- Если используется функция USB Display, выключите параметр **Передать многоуровневое окно** в настройках программы **Настройки Epson USB Display** на компьютере.

» Дополнительная информация

- "Настройки входного сигнала - Меню Сигнал" [стр.195](#)
- "Настройки качества изображения - Меню Изображен" [стр.193](#)
- "Разрешение отображения, поддерживаемое монитором" [стр.261](#)

Решения, когда изображение расплывчатое или смазанное

Если проецируемое изображение расплывчатое или смазанное, попробуйте следующие решения:

- Отрегулируйте фокус изображения.
- Очистка окна проецирования.



Для предотвращения образования конденсата на объективе после того, как он принесен из холодной среды, перед использованием проектора дайте ему нагреться до комнатной температуры.

- Разместите проектор достаточно близко к экрану.
- Разместите проектор так, чтобы угол регулировки трапецеидального искажения не был слишком широким, так как это искажает изображение.
- Отрегулируйте параметр **Резкость** в меню проектора **Изображен.**, чтобы улучшить качество изображения.

- Если проецирование проводится с компьютера с использованием кабеля для соединения с компьютером VGA, нажмите кнопку [Auto] на пульте дистанционного управления, чтобы отрегулировать параметры «Трекинг» и «Синхронизация» автоматически. Если на изображении остаются полосы или оно остается смазанным, отобразите на экране равномерно узорчатое изображение и отрегулируйте параметры **Трекинг** и **Синхронизация** в меню проектора **Сигнал**.
- Если проецирование выполняется с компьютера, используйте меньшее разрешение или выберите разрешение, соответствующее родному разрешению проектора.

» Дополнительная информация

- "Настройки входного сигнала - Меню Сигнал" [стр.195](#)
- "Настройки качества изображения - Меню Изображен" [стр.193](#)
- "Разрешение отображения, поддерживаемое монитором" [стр.261](#)
- "Очистка окна проецирования" [стр.226](#)

Решения, когда яркость или цвета изображения неправильные

Если проецируемое изображение слишком темное или светлое, или его цвета неправильные, попробуйте следующие решения:

- Нажмите кнопку [Color Mode] на пульте дистанционного управления, чтобы испробовать другие цветовые режимы для изображения и окружения.
- Проверьте настройки источника видеосигнала.
- Отрегулируйте в меню проектора **Изображен.** доступные параметры для текущего источника входного сигнала, такие как **Яркость**, **Контраст**, **Оттенок**, **Баланс белого** и (или) **Насыщен. цвета**.
- Убедитесь, что для параметра **Входной сигнал** или **Видео сигнал** выбрано правильное значение в меню проектора **Сигнал**, если они доступны для имеющегося источника изображения.
 - ☛ **Сигнал > Дополнительно > Входной сигнал**
 - ☛ **Сигнал > Дополнительно > Видео сигнал**

- Убедитесь, что для параметра **Гамма** или **RGBCMY** выбрано правильное значение в меню проектора **Изображен**.
☛ **Изображен.** > **Дополнительно**
 - Убедитесь, что все кабели надежно присоединены к проектору и источнику видеосигнала. Если используются длинные кабели, попытайтесь присоединить более короткие.
 - Проверьте правильность настройки **Парам. Яркость** в меню проектора **ЕСО**.
 - Разместите проектор достаточно близко к экрану.
- » **Дополнительная информация**
- "Цветовой режим" [стр.73](#)
 - "Настройки входного сигнала - Меню Сигнал" [стр.195](#)
 - "Настройки качества изображения - Меню Изображен" [стр.193](#)
 - "Настройка проектора - Меню ЕСО" [стр.215](#)

Решения проблем со звуком

Если звука нет или громкость очень низкая или высокая, попробуйте следующие решения:

- Отрегулируйте настройки громкости проектора.
- Нажмите кнопку [A/V Mute] на пульте дистанционного управления, чтобы восстановить проецирование и звук, если они были временно отключены.
- Проверьте компьютер или источник видеосигнала, чтобы убедиться, что громкость включена и аудиовыход настроен на нужный источник.
- Отсоедините, а затем снова присоедините аудиокабель.
- Проверьте соединения аудиокабеля между проектором и источником видеосигнала.
- Если не слышно звука с источника HDMI, присоедините подключенное устройство к выходу PCM.
- Убедитесь, что все присоединенные аудиокабели имеют маркировку "No Resistance" (Нет сопротивления).

- Если используется функция USB Display, включите параметр **Вывод звука с проектора** в настройках программы **Настройки Epson USB Display** на компьютере.
 - Выберите правильный аудиовход в параметре **Настройки A/V** в меню проектора **Расширен**.
 - При подключении проектора к Mac кабелем HDMI убедитесь, что ваш Mac поддерживает передачу звука через порт HDMI.
 - Если необходимо использовать подключенный источник звука, когда проектор выключен, задайте для параметра **Быстрый запуск** значение **Выкл.** и убедитесь, что параметры **Настройки A/V** правильно настроены в меню проектора **Расширен**.
☛ **Расширен.** > **Управление** > **Быстрый запуск**
☛ **Расширен.** > **Настройки A/V**
 - Если уровень громкости для компьютера минимальный, в то время как звук для проектора настроен на максимум, шум может смешиваться. Увеличьте громкость на компьютере и уменьшите на проекторе. (При использовании Epson iProjection (Windows/Mac) или USB Display.)
 - Выберите правильный аудио выход в параметре **Устройс. аудиовых.** в меню проектора **Настройки**.
☛ **Настройки** > **Связь HDMI** > **Устройс. аудиовых.**
 - Проверьте параметр **Вх. громк. микр.** в меню проектора **Настройки** (EB-710Ui). Если значение слишком высокое, звук других подключенных устройств будет слишком тихим.
- » **Дополнительная информация**
- "Решения проблем с микрофоном" [стр.247](#)
 - "Соединения проектора" [стр.31](#)
 - "Настройка проектора - Меню Расширен" [стр.200](#)
 - "Настройка проектора - Меню ЕСО" [стр.215](#)
 - "Управление громкостью с помощью кнопок громкости" [стр.81](#)

Решения проблем с микрофоном

Если звука нет при использовании микрофона, подключенного к проектору, выполните следующие действия (EB-710Ui):

- Убедитесь, что проектор и компьютер надежно подключены к проектору.
- Отрегулируйте значение параметра **Вх. громк. микр.** в меню проектора **Настройки**, если необходимо.

Решения, когда имена файлов изображений в функции PC Free отображаются неправильно

Если имена файлов длиннее, чем область отображения или включают неподдерживаемые символы, они могут быть укорочены или изменены в функции PC Free. Укоротите или измените имя файла.

Если появились проблемы при работе проектора или пульта дистанционного управления, проверьте решения в этих разделах.

» **Дополнительная информация**

- "Решения проблем с питанием проектора или его отключением" [стр.249](#)
- "Решения проблем с пультом дистанционного управления" [стр.249](#)
- "Решения проблем с паролем" [стр.250](#)
- "Решение, когда появляется сообщение "Зарядка батареи, обеспечивающей индикацию времени, заканчивается"" [стр.250](#)

Решения проблем с питанием проектора или его отключением

Если проектор не включается после нажатия кнопки питания или неожиданно выключается, попробуйте следующие решения:

- Убедитесь в надежности присоединения шнура питания к проектору и рабочей электрической розетке.
- Кнопки проектора могут быть заблокированы для обеспечения безопасности. Разблокируйте кнопки в параметре **Блокир. управл.** в меню проектора **Настройки** или воспользуйтесь для включения проектора пультом дистанционного управления.
☛ **Настройки > Настройка блокировки > Блокир. управл.**
- Шнур питания может быть поврежден. Отсоедините шнур и обратитесь за помощью в компанию Epson.
- Если источник света проектора неожиданно выключается, возможно, он переходит в спящий режим через определенный период бездействия. Чтобы "разбудить" проектор, выполните любое действие. Для выключения режима сна выберите значение **Выкл.** для параметра **Спящий режим** в меню проектора **ЕСО**.
- Если источник света проектора неожиданно выключается, возможно, активирован таймер отключения A/V. Для выключения таймера отключения A/V, выберите значение **Выкл.** для параметра **Таймер откл. A/V** в меню проектора **ЕСО**.

- Если источник света проектора выключается, индикатор состояния мигает, индикатор температуры светится, значит, проектор перегрелся и выключился.
- Если кнопка питания на пульте дистанционного управления не включает проектор, проверьте батарейки пульта и убедитесь, что доступен по меньшей мере один из удаленных приемников, указанных в параметре **Удален. приемник** в меню **Настройки** проектора.
- В зависимости от настроек проектора вентиляторы охлаждающей системы могут работать в режиме ожидания. Кроме того, в случае выхода проектора из режима ожидания работа вентиляторов может вызвать неожиданный шум. Это не является неисправностью.

» **Дополнительная информация**

- "Настройка проектора - Меню ЕСО" [стр.215](#)
- "Состояние индикаторов проектора" [стр.239](#)
- "Настройки функций проектора - Меню Настройки" [стр.197](#)
- "Разблокировка кнопок проектора" [стр.155](#)

Решения проблем с пультом дистанционного управления

Если проектор не отвечает на команды пульта дистанционного управления, попробуйте следующие решения:

- Проверьте правильность установки и заряд батареек пульта дистанционного управления. При необходимости, замените батарейки.
- Убедитесь, что пульт дистанционного управления находится в пределах угла и диапазона приема проектора.
- Убедитесь, что проектор не перегрелся или не отключился.
- Проверьте, не залипла ли кнопка на пульте дистанционного управления, отвечающая за переход пульта в режим сна. Отпустите кнопку, чтобы "разбудить" пульт дистанционного управления.
- Яркий свет флуоресцентных ламп, прямые солнечные лучи или инфракрасные сигналы устройств могут создавать помехи для

удаленных приемников проектора. Приглушите свет или переместите проектор подальше от солнца и оборудования, создающего помехи.

- Убедитесь, что доступно не менее одного удаленного приемника в параметре **Удален. приемник** в меню проектора **Настройки**.
- Если параметр **Удален. приемник** деактивирован, удержите кнопку [Menu] на пульте дистанционного управления в течение мин. 15 секунд, чтобы сбросить настройку до значения по умолчанию.
- Если проектору назначен номер ID для управления несколькими проекторами с пульта дистанционного управления, возможно, потребуется проверить или изменить параметр ID.
- В случае утери пульта дистанционного управления можно заказать другой в компании Epson.

» Дополнительная информация

- "Работа с пультом дистанционного управления" [стр.45](#)
- "Настройки функций проектора - Меню Настройки" [стр.197](#)
- "Выбор проектора, с которым нужно работать" [стр.143](#)
- "Замена батареек пульта дистанционного управления" [стр.233](#)

Решение, когда появляется сообщение "Зарядка батареи, обеспечивающей индикацию времени, заканчивается"

Если отображается сообщение "Зарядка батареи, обеспечивающей индикацию времени, заканчивается", обратитесь в компанию Epson за консультацией.

Решения проблем с паролем

Если невозможно ввести или запомнить пароль, попробуйте следующие решения:

- Возможно включена защита паролем, а сам пароль не задан. Попробуйте ввести **0000** с помощью пульта дистанционного управления.
- Если много раз введен неправильный пароль и появляется сообщение, отображающее код запроса, запишите код и обратитесь за помощью в компанию Epson. Предоставьте код запроса и подтверждение владения проектором для получения помощи в разблокировке проектора.
- В случае утери пульта дистанционного управления пароль ввести невозможно. Закажите новый пульт в компании Epson.

При возникновении неполадок в работе интерактивных функций ознакомьтесь с решениями, предложенными в этих разделах (ЕВ-710Ui).

» Дополнительная информация

- "Решения, если появляется сообщение «Ошибка Easy Interactive Function.»" [стр.251](#)
- "Решения, если не работают интерактивные перья" [стр.251](#)
- "Решения, если не работает ручная калибровка" [стр.252](#)
- "Решения, когда невозможно управлять компьютером с проецируемого экрана" [стр.252](#)
- "Решения, если нарушена точность позиционирования интерактивного пера" [стр.252](#)
- "Решения, если интерактивные перья работают слишком медленно или с ними трудно работать" [стр.253](#)
- "Решения, если не работает операция сенсорного взаимодействия" [стр.253](#)

Решения, если появляется сообщение «Ошибка Easy Interactive Function.»

При появлении сообщения "Ошибка Easy Interactive Function", свяжитесь с компанией Epson для получения консультаций.

Решения, если не работают интерактивные перья

Если не работают интерактивные перья, попробуйте выполнить следующие действия:

- Убедитесь, что черная полоса рядом с кончиком пера не закрыта.
- Попробуйте держать перо под другим углом так, чтобы своей рукой не препятствовать сигналу.
- Нажмите на кнопку сбоку пера, чтобы проверить оставшийся заряд батареи. Если индикатор не светится и не мигает, замените батарейку.
- Убедитесь, что наконечник пера надежно присоединен к перу.

- Если наконечник пера изношен или поврежден, замените его новым.
- Убедитесь, что вы не блокируете сигнал между пером и его приемником на проекторе.
- Убедитесь, что крышка кабеля установлена так, чтобы не блокировать сигнал.
- Приглушите свет в помещении и выключите флуоресцентные лампы. Убедитесь, что на поверхность проецирования и приемник пера не попадают прямые солнечные лучи или другие источники яркого света.
- Убедитесь, что приемник интерактивного пера на проекторе чистый и без пыли.
- Убедитесь в отсутствии помех от инфракрасных пультов дистанционного управления, мышей или инфракрасных микрофонов.
- Выполните калибровку при первом использовании интерактивного пера, чтобы проектор правильно распознавал положение пера.
- Проверьте, что параметры **Режим пера** и **Режим работы пера** установлены правильно в настройках **Easy Interactive Function** меню **Расширен**.
- При использовании нескольких проекторов и интерактивных перьев в одном помещении работа перьев может стать не стабильной из-за помех. Подключите комплект кабеля дистанционного управления. Если у вас отсутствует комплект кабеля дистанционного управления, измените значение параметра **Расст.между проект.** в меню **Расширен**.
☛ **Расширен** > **Easy Interactive Function** > **Общие сведения** > **Дополнительно** > **Расст.между проект.**
- Попробуйте заменить мягкий наконечник пера на твердый. Возможно, это позволит улучшить работу пера, так как некоторые модели проекторов не поддерживают мягкий наконечник пера.

» Дополнительная информация

- "Замена наконечника интерактивного пера" [стр.235](#)
- "Калибровка пера" [стр.87](#)
- "Настройка проектора - Меню Расширен" [стр.200](#)
- "Замена батареек в интерактивном пере" [стр.234](#)

Решения, если не работает ручная калибровка

Если с ручной калибровкой возникают проблемы, выполните следующие действия:

- Убедитесь, что проектор не слишком близко к поверхности проецирования.
- Переместите проектор или выключите устройство, создающее помехи, например, источник света, который излучает инфракрасные лучи.

Решения, когда невозможно управлять компьютером с проецируемого экрана

Если управлять компьютером с проецируемого экрана невозможно, выполните следующие действия:

- Установите параметр **USB Type B** в меню **Расширен.** в значение **Easy Interactive Function** или **USB Display/Easy Interactive Function**.
- Выполните калибровку при первом использовании интерактивного пера, чтобы проектор правильно распознавал положение пера.
- Нажмите кнопку [Pen Mode] на пульте дистанционного управления, чтобы выбрать **Интерактив с ПК** для параметра **Режим пера**. Параметр **Режим пера** можно также настроить в меню проектора **Расширен.**

Расширен. > **Easy Interactive Function** > **Режим пера**

- Проверьте правильность подключения кабеля USB. Отсоедините, а затем снова присоедините кабель USB.
- При проецировании изображения с помощью двух проекторов, установленных справа и слева, необходимо выбрать параметр **Мультипроекция**, чтобы воспользоваться интерактивными функциями. Кроме того, на компьютер, которым необходимо управлять с проецируемого экрана, следует установить драйвер Easy Interactive Driver Ver. 4.0 с компакт-диска программного обеспечения Epson Projector Software для Easy Interactive Function.

Расширен. > **Easy Interactive Function** > **Дополнительно** > **Мультипроекция**

- Проецирование изображения только одним проектором из двух, установленных справа и слева, возможно, не позволит вам управлять компьютером с проецируемого экрана. Нажмите значок  на Главном экране и установите для параметра **Исп. только этот проектор** значение **Вкл.**

» **Дополнительная информация**

- "Калибровка пера" [стр.87](#)
- "Настройка проектора - Меню Расширен" [стр.200](#)

Решения, если нарушена точность позиционирования интерактивного пера

Если позиция пера не совпадает с указателем мыши, выполните следующие действия:

- Выполните калибровку при первом использовании интерактивного пера, чтобы проектор правильно распознавал положение пера. Если местоположение курсора и позиция пера не совпадают после автоматической калибровки, ее следует выполнить вручную.
- Убедитесь, что крышка кабеля установлена так, чтобы не блокировать сигнал.
- Попробуйте отрегулировать рабочую область пера.
- Позиция пера может быть не точной, если для увеличения изображения используется кнопка [E-Zoom] + на пульте дистанционного управления. Если вернуть изображение в исходное, позиция будет правильной.
- Если для параметра **Режим пера** установлено значение **Интерактив с ПК** в меню **Расширен.** проектора, установите параметр **Авторег.зоны пера** в значение **Выкл.**, а затем выберите **Руч.рег.зоны пера**.
 **Расширен.** > **Easy Interactive Function** > **Общие сведения** > **Дополнительно** > **Авторег.зоны пера**

☛ **Расширен.** > **Easy Interactive Function** > **Общие сведения** > **Дополнительно** > **Руч.рег.зоны пера**

» Дополнительная информация

- "Калибровка пера" [стр.87](#)
- "Настройка проектора - Меню Расширен" [стр.200](#)
- "Регулировка зоны работы пера" [стр.104](#)

Решения, если интерактивные перья работают слишком медленно или с ними трудно работать

При трудностях в использовании перьев или отклик от них появляется с большой задержкой, выполните следующие действия:

- Для облегчения работы удерживайте перо перпендикулярно проецируемой поверхности.
- Для наилучшей производительности подключите свой компьютер к проектору с помощью кабеля VGA или HDMI для показа изображений и кабель USB для интерактивных функций.
- При использовании функции USB Display в Windows, возможно, понадобится отключить интерфейс Windows Aero в программе **Настройки Epson USB Display** на вашем компьютере.

» Дополнительная информация

- "Соединения проектора" [стр.31](#)

Решения, если не работает операция сенсорного взаимодействия

Если не работает операция сенсорного взаимодействия с использованием пальца, попробуйте выполнить следующие действия:

- Убедитесь, что сенсорный блок установлен правильно, а кабель питания правильно подключен. См. *Руководство по установке проектора* для получения дополнительных сведений.

- Если индикатор сенсорного блока не светится, проверьте, установлено ли для параметра **Настр. сенс. блока – Питание** значение **Вкл.** в меню **Расширен.**

- Выполните настройку угла для сенсорного блока. См. *Руководство по установке проектора* для получения дополнительных сведений.

- Убедитесь в том, что между портом лазерной диффузии сенсорного блока и поверхностью проецирования отсутствуют предметы (например, кабели или лотки для перьев). При наличии трудноперемещаемых предметов прикрепите к поверхности проецирования инфракрасные отражатели. См. *Руководство по установке проектора* для получения дополнительных сведений.

- Убедитесь в отсутствии помех от инфракрасных пультов дистанционного управления, мышей или инфракрасных микрофонов.

- Если место, которого касаетесь пальцем, и место, где появился курсор, не совпадают, выполните **Калибр.сенсора** в меню **Настройка**.

- Если на расстоянии 10 см с любой стороны экрана находятся люди или посторонние предметы, создающие помехи, сенсорные операции могут работать неправильно.

- Если одежда или любая из частей вашего тела оказывается рядом с экраном, сенсорные операции также могут выполняться неправильно. Отодвиньтесь как минимум на 1 см от экрана.

- Если сенсорные операции работают неправильно даже после

выполнения калибровки, нажмите значок  на главном экране, чтобы проверить **Диапазон калибровки**.

- Если сенсорные операции распознаются с ошибками, например, при перетаскивании, выберите **Широк**.

- Если мышь не работает плавно, выберите **Узкий**.

» Дополнительная информация

- "Настройка проектора - Меню Расширен" [стр.200](#)
- "Выполнение операций сенсорного взаимодействия с помощью пальца" [стр.91](#)

Если при использовании проектора по сети возникли проблемы, найдите решение в этих разделах.

» Дополнительная информация

- "Решения в случае ошибки беспроводной аутентификации" [стр.254](#)
- "Решения, когда невозможно получить доступ к проектору через сеть" [стр.254](#)
- "Решения, когда по эл. почте не приходят предупреждения" [стр.254](#)
- "Решения, когда изображение во время проецирования по сети имеет помехи" [стр.255](#)

Решения в случае ошибки беспроводной аутентификации

Если с выполнением аутентификации возникают проблемы, выполните следующие действия:

- Если настройки беспроводной сети выполнены верно, но аутентификацию выполнить не удастся, возможно, потребуется обновить настройки **Дата и время** в меню проектора **Расширен.**
☛ **Расширен.** > **Управление** > **Дата и время**
- Проверьте настройки параметра **Безопасность** в меню проектора **Сеть.**
☛ **Сеть** > **Конфигурации сети** > **Сеть WLAN**

Решения, когда невозможно получить доступ к проектору через сеть

Если невозможно получить доступ к проектору через веб-браузер, убедитесь, что используется правильный ID и пароль.

- Для доступа к **Основное управление** на экране **Epson Web Control** в качестве ID пользователя введите **EPSONREMOTE**. (ID пользователя изменять нельзя).

- Введите пароль, установленный в меню проектора **Сеть** в качестве пароля к функции **Основное управление**. Паролем по умолчанию является **guest**.
☛ **Сеть** > **Конфигурации сети** > **Основные** > **Пароль Remote**
- Для доступа к параметрам, кроме **Основное управление** на экране **Epson Web Control**, в качестве ID пользователя введите **EPSONWEB**. (ID пользователя изменять нельзя).
- Введите пароль, установленный в меню проектора **Сеть** для параметров, кроме **Основное управление**. Паролем по умолчанию является **admin**.
☛ **Сеть** > **Конфигурации сети** > **Основные** > **Пароль контроля Web**
- Убедитесь, что имеется доступ к сети, к которой подключен проектор.
- Если веб-браузер настроен на подключение через прокси-сервер, экран **Epson Web Control** отображаться не будет. Удалите в настройках использование прокси-сервера.



ID пользователя и пароль чувствительны к регистру.

» Дополнительная информация

- "Меню Сеть - Меню Основные" [стр.208](#)

Решения, когда по эл. почте не приходят предупреждения

Если по эл. почте не приходят предупреждения о проблемах с проектором, попробуйте следующие решения:

- Убедитесь, что проектор включен и правильно присоединен к сети. (Если проектор отключается из-за ошибки, он не может отправлять эл. сообщения).
- Убедитесь, что проектор правильно настроен на отправку предупреждений по эл. почте в меню сети проектора **Уведомл.** или в программном обеспечении сети.

- Задайте для параметра **Режим ожидания** значение **Связь вкл.** в меню проектора **ЕСО**, чтобы программное обеспечение сети могло контролировать проектор в режиме ожидания.
Измените настройку **Порт** в соответствии с условиями сети.
☛ **ЕСО > Режим ожидания > Режим ожидания**
 - Убедитесь, что электрическая розетка или источник питания функционируют правильно.
- » **Дополнительная информация**
- "Меню Сеть – Меню Уведомл" [стр.212](#)

Решения, когда изображение во время проецирования по сети имеет помехи

Если проецируемое изображение во время проецирования по сети имеет помехи, попробуйте следующие решения:

- Проверьте, нет ли препятствий между точкой доступа, компьютером, мобильным устройством и проектором, и измените их расположение, чтобы улучшить связь.
- Убедитесь, что точка доступа, компьютер, мобильное устройство и проектор находятся недалеко друг от друга. Придвиньте их ближе друг к другу и повторите попытку соединения.
- Если беспроводное соединение медленное или проецируемое изображение имеет шум, проверьте наличие помех от другого оборудования, напр., устройства Bluetooth или микроволновой печи. Отодвиньте устройство, создающее помехи, подальше или расширьте пропускную способность беспроводной сети.
- Если скорость соединения падает, уменьшите количество подключенных устройств.

Приложение

Для получения технических характеристик проектора и важных примечаний о нем обратитесь к этим разделам.

» **Дополнительная информация**

- "Дополнительные принадлежности и запасные части" [стр.257](#)
- "Размер экрана и расстояние проецирования" [стр.259](#)
- "Разрешение отображения, поддерживаемое монитором" [стр.261](#)
- "Технические характеристики проектора" [стр.263](#)
- "Спецификации соединителя" [стр.264](#)
- "Внешние размеры" [стр.265](#)
- "Системные требования для функции USB Display" [стр.267](#)
- "Системные требования к драйверу Easy Interactive Driver" [стр.268](#)
- "Список символов техники безопасности (в соответствии с IEC60950-1 A2)" [стр.269](#)
- "Инструкции по безопасности при работе с лазерными устройствами" [стр.271](#)
- "Глоссарий" [стр.273](#)
- "Примечания" [стр.276](#)

Доступны следующие дополнительные принадлежности и запасные части. Приобретайте эти изделия по мере необходимости.

Ниже приведен список дополнительных принадлежностей и запасных частей по состоянию на июль 2017 г.

Подробная информация о принадлежностях изменяется без предварительного уведомления, а наличие в продаже зависит от страны, в которой совершается покупка.

» Дополнительная информация

- "Кабели" [стр.257](#)
- "Кронштейны" [стр.257](#)
- "Функции Interactive Features" [стр.257](#)
- "Подключение по беспроводной сети" [стр.257](#)
- "Внешние устройства" [стр.258](#)
- "Запасные части" [стр.258](#)

Кабели

Компьютерный кабель ELPKC02 (1,8 м – для mini D-sub 15-штырькового / mini D-Sub 15-штырькового)

Компьютерный кабель ELPKC09 (3 м - для mini D-sub 15-штырькового / mini D-Sub 15-штырькового)

Компьютерный кабель ELPKC10 (20 м – для mini D-sub 15-штырькового / mini D-Sub 15-штырькового)

Используется для подключения к порту Computer.

Кабель для компонентного видеосигнала ELPKC19 (3 м - для mini D-Sub 15-штырькового / штекера RCA x 3)

Используется для подключения источника Компонентное видео.

Комплект кабеля дистанционного управления ELPKC28 (EB-710Ui)

Используется при подключении нескольких проекторов, поддерживающих функции interactive feature.

Кабельный удлинитель USB ELPKC31 (EB-710Ui)

Используется для подключения к короткому кабелю USB.

Кронштейны

Панели при монтаже ELPMB53

Используется при установке проектора на стену.

Потолочный кронштейн ELPMB22

Используется при установке проектора на потолке.

Потолочная трубка (450 мм) ELPFP13

Потолочная трубка (700 мм) ELPFP14

Используется при установке проектора на высоком потолке.

Interactive Table Mount ELPMB29 (EB-710Ui)

Используется при установке проектора на столе.



Для подвешивания проектора к потолку необходим особый опыт. Обратитесь в компанию Epson за помощью.

Функции Interactive Features

Интерактивные функции доступны только для EB-710Ui.

Интерактивное перо ELPPN05A

Интерактивное перо ELPPN05B

Используется для управления экраном компьютера на проекционной поверхности.

Сменные твердые наконечники пера ELPPS03

Сменные мягкие наконечники пера ELPPS04

Сменные наконечники для интерактивного пера.

Подключение по беспроводной сети

Модуль беспроводной ЛВС ELPAP10

Используется для проецирования изображений с компьютера посредством беспроводной связи. (Частотный диапазон: 2,4 ГГц)

Внешние устройства

Камера для документов ELPDC21/ELPDC13/ELPDC07

Используется при проецировании книг, документов для ОНР-проектора или слайдов.

Внешний динамик ELPSP02

Внешний динамик с питанием от собственного источника.

Подключение и пульт управления ELPCB02 (EB-710Ui)

Если проектор прикреплен к стене или подвешен к потолку, установите пульт дистанционного управления для управления проектором.

Запасные части

Воздушный фильтр ELPAF43

Используется для замены отслуживших воздушных фильтров.

Воспользуйтесь таблицей, чтобы определить, как далеко следует расположить проектор от экрана, основываясь на размере проецируемого изображения.

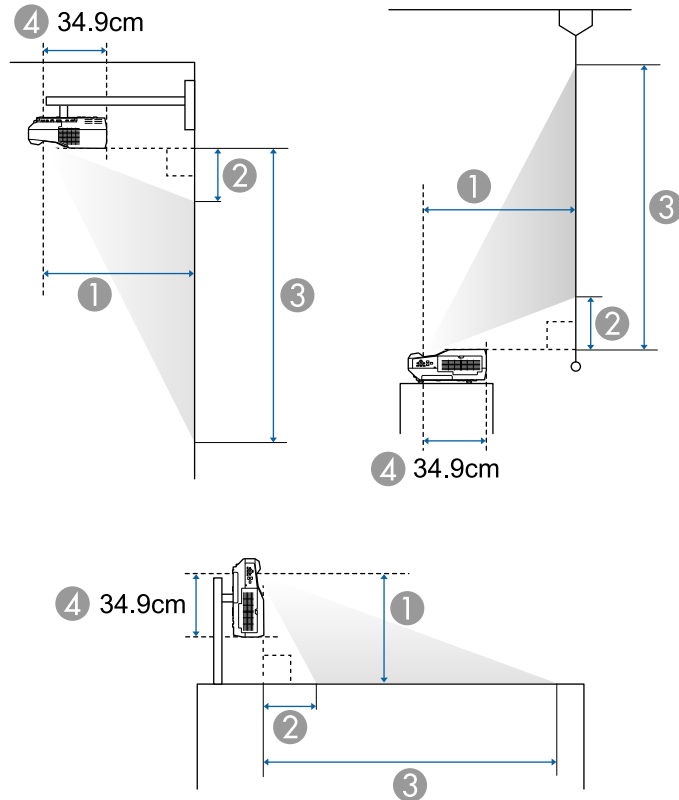

- ① Расстояние проецирования (см)
- ② Расстояние между проектором и верхней частью экрана (при креплении на стене или потолке, или при вертикальной установке) (см)
Расстояние между проектором и нижней частью экрана (при размещении на поверхности, например, на столе) (см)

- ③ Расстояние между проектором и нижней частью экрана (при креплении на стене или потолке, или при вертикальной установке) (см)
Расстояние между проектором и верхней частью экрана (при размещении на поверхности, например, на столе) (см)
- ④ Расстояние от центра объектива до задней панели проектора (см)

EB-710Ui/EB-700U

Размер экрана 16:10		①	②	③
		Минимум (Широк.) — Максимум (Теле)	Миним. (Широкоэкр.)	Миним. (Широкоэкр.)
70"	151 × 94	40.5 - 55.8	12.9	107.2
75"	162 × 101	43.6 - 60.1	14.3	115.3
80"	172 × 108	46.7 - 64.3	15.7	123.4
90"	194 × 121	53.0 - 72.8	18.6	139.7
100"	215 × 135	59.3 *	21.4	156.0
110"	237 × 148	65.6 *	24.2	172.2
120"	259 × 162	71.9 *	27.0	188.5
130"	280 × 175	78.1 *	29.8	204.8

* Проецировать с использованием широкоэкранный формата (макс. увеличение).



При проецировании изображения размером более 100 дюймов интерактивные функции могут работать с ошибками (EB-710Ui).

EB-700U

Размер экрана 4:3		①	②	③
		Минимум (Широк.) — Максимум (Теле)	Миним. (Широкоэкр.)	Миним. (Широкоэкр.)
70"	142 × 107	46.3 - 63.7	15.5	122.2
80"	163 × 122	53.4 - 73.3	18.7	140.6
90"	183 × 137	60.5 *	21.9	159.0
100"	203 × 152	67.6 *	25.1	177.5
110"	224 × 168	74.7 *	28.2	195.9
114"	232 × 174	77.5 *	29.5	203.2

* Проецировать с использованием широкоэкранный формата (макс. увеличение).

EB-700U

Размер экрана 16:9		①	②	③
		Минимум (Широк.) — Максимум (Теле)	Миним. (Широкоэкр.)	Миним. (Широкоэкр.)
70"	155 × 87	41.7 - 57.5	18.3	105.5
80"	177 × 100	48.1 - 66.2	21.9	121.5
90"	199 × 112	54.6 - 74.9	25.5	137.6
100"	221 × 125	61.0 *	29.1	153.6
110"	244 × 137	67.5 *	32.6	169.6
120"	266 × 149	73.9 *	36.2	185.6
126"	279 × 157	77.8 *	38.3	195.3

* Проецировать с использованием широкоэкранный формата (макс. увеличение).

В таблице приведена частота обновления и разрешение для каждого совместимого формата отображения видеосигнала.

Компонентные сигналы (аналоговый RGB)

Сигнал	Частота обновления (Гц)	Разрешение (точки)
VGA	60/72/75/85	640 × 480
SVGA	60/72/75/85	800 × 600
XGA	60/70/75/85	1024 × 768
WXGA	60	1280 × 768
	60	1366 × 768
	60/75/85	1280 × 800
WXGA+	60/75/85	1440 × 900
WXGA++	60	1600 × 900
SXGA	70/75/85	1152 × 864
	60/75/85	1280 × 960
	60/75/85	1280 × 1024
SXGA+	60/75	1400 × 1050
WSXGA+ *	60	1680 × 1050
UXGA	60	1600 × 1200
WUXGA (Reduced Blanking)	60	1920 × 1200

* Совместимо только при установке значения **Широк.** для параметра **Разрешение** в меню **Сигнал** проектора.

Даже при поступлении на вход сигналов, отсутствующих в приведенном выше списке, весьма вероятно, что изображение будет проецироваться. Однако, могут поддерживаться не все функции.

Компонентное видео

Сигнал	Частота обновления (Гц)	Разрешение (точки)
SDTV (480i/480p)	60	720 × 480
SDTV (576i/576p)	50	720 × 576
HDTV (720p)	50/60	1280 × 720
HDTV (1080i)	50/60	1920 × 1080

Композитный видеосигнал

Сигнал	Частота обновления (Гц)	Разрешение (точки)
TV (NTSC)	60	720 × 480
TV (SECAM)	50	720 × 576
TV (PAL)	50/60	720 × 576

Входной сигнал HDMI

Сигнал	Частота обновления (Гц)	Разрешение (точки)
VGA	60	640 × 480
SVGA	60	800 × 600
XGA	60	1024 × 768
WXGA	60	1280 × 800
	60	1366 × 768
WXGA+	60	1440 × 900
WXGA++	60	1600 × 900
SXGA	60	1280 × 960
	60	1280 × 1024
SXGA+	60	1400 × 1050
WSXGA+	60	1680 × 1050
UXGA	60	1600 × 1200

Сигнал	Частота обновления (Гц)	Разрешение (точки)
WUXGA (Reduced Blanking)	60	1920 × 1200
SDTV (480i/480p)	60	720 × 480
SDTV (576i/576p)	50	720 × 576
HDTV (720p)	50/60	1280 × 720
HDTV (1080i)	50/60	1920 × 1080
HDTV (1080p)	24/30/50/60	1920 × 1080

Входной сигнал MHL

Сигнал	Частота обновления (Гц)	Разрешение (точки)
VGA	60	640 × 480
SDTV (480i/480p)	60	720 × 480
SDTV (576i/576p)	50	720 × 576
HDTV (720p)	50/60	1280 × 720
HDTV (1080i)	50/60	1920 × 1080
HDTV (1080p)	24/30	1920 × 1080

Название устройства	EB-710Ui/EB-700U
Размеры	494 (Ш) × 172 (В) × 437 (Д) мм (приподнятая секция не учитывается)
Размер ЖК-панели	0,67"
Способ отображения	Активная матрица TFT из поликристаллического кремния
Разрешение	2 304 000 пикселей WUXGA (1 920 (Ш) × 1 200 (В) точек) × 3
Регулировка фокусного расстояния	Ручная
Регулировка масштаба	1,0–1,35 (Цифровой масштаб)
Источник света	Лазерный диод
Выходная мощность источника света	До 108 Ватт
Длина волны	450 - 460 нм
Ресурс ист. света*	Нормальный или Тихий Режим света: приблизительно до 20 000 часов Расширен. Режим света: приблизительно до 30 000 часов
Макс. выходной аудио сигнал	16 W
Динамик	1
Источник питания	100-240 В пер. тока ±10% 50/60 Гц 4,6 - 2,0 А
Энергопотребление (от 100 до 120 В)	Рабочий режим: 448 Вт Энергопотребление в режиме ожидания (связь вкл.): 2,0 Вт Энергопотребление в режиме ожидания (связь выкл.): 0,5 Вт
Энергопотребление (от 220 до 240 В)	Рабочий режим: 423 Вт Энергопотребление в режиме ожидания (связь вкл.): 2,0 Вт Энергопотребление в режиме ожидания (связь выкл.): 0,5 Вт

Рабочая высота	Высота от 0 до 3 000 м над уровнем моря
Рабочая температура	От 0 до +45°C (без конденсации)
	Если используется несколько проекторов одновременно: От 0 до +40°C (без конденсации)
Температура хранения	От -10 до +60 °C (без образования конденсата)
Вес	EB-710Ui: Прибл. 11,2 кг
	EB-700U: Прибл. 11,0 кг

*Приблизительное время работы источника света до уменьшения его яркости наполовину от исходного значения.

Порт Computer	1	Mini D-Sub15 контактов (гнездо)
Порт Monitor Out	1	Mini D-Sub15 контактов (гнездо)
Порт Video	1	Штекер RCA
Порты Audio	2	Стерефонический мини-штекер
Порт Mic (EB-710Ui)	1	Стерефонический мини-штекер
Порт Audio Out	1	Стерефонический мини-штекер
Порт HDMI1/MHL	1	HDMI (аудио поддерживается только импульсно-кодовой модуляцией)
Порт HDMI2	1	HDMI (аудио поддерживается только импульсно-кодовой модуляцией)
Порт HDMI3	1	HDMI (аудио поддерживается только импульсно-кодовой модуляцией)
Порты USB-A	2	Разъем USB (тип A)
Порт USB-B	1	Разъем USB (тип B)
Порт USB (только для модуля беспроводной ЛВС)	1	Разъем USB (тип A)
Порт LAN	1	RJ-45
Порт RS-232C	1	9-контактный Mini D-Sub (штекер)
Порты SYNC (EB-710Ui)	2	Стерефонический мини-штекер
Порт TCH (EB-710Ui)	1	Mini DIN, 8-контактный



- Порт USB-A и USB-B поддерживает USB 2.0. Однако не гарантируется работа портов USB со всеми устройствами, которые поддерживают USB.
- Порт USB-B не поддерживает USB 1.1.

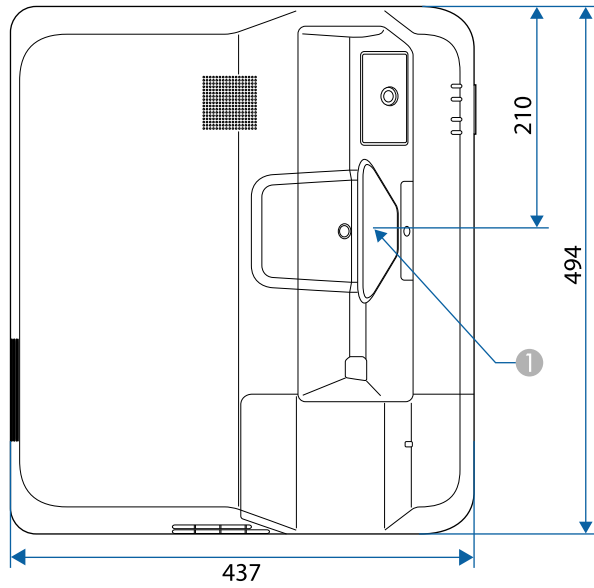

1 Центр окна проецирования

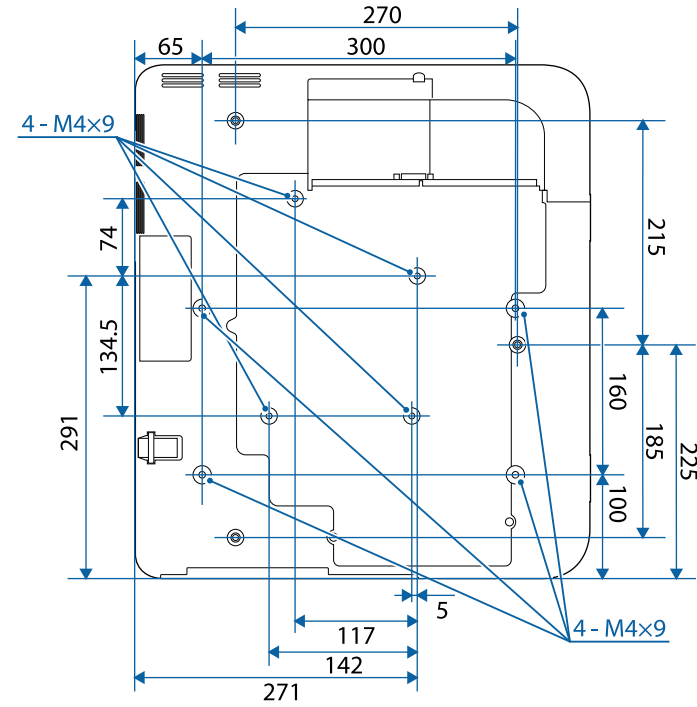

Без опор

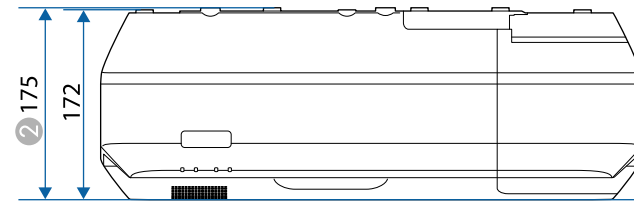

2 Расстояние от верхней части до точек крепления кронштейнов подвески

С опорами (ЕВ-700U)

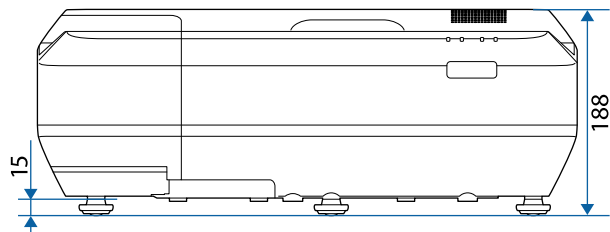

Размеры на рисунках приведены в мм.

Для пользования программным обеспечением Epson USB Display компьютер должен соответствовать следующим системным требованиям.

Требование	Windows	Mac
Операционная система	Windows Vista <ul style="list-style-type: none"> • Ultimate (32-разрядная) • Enterprise (32-разрядная) • Business (32-разрядная) • Home Premium (32-разрядная) • Home Basic (32-разрядная) 	OS X <ul style="list-style-type: none"> • 10.7.x (32- и 64-разрядная) • 10.8.x (64-разрядная) • 10.9.x (64-разрядная) • 10.10.x (64-разрядная) • 10.11.x (64-разрядная)
	Windows 7 <ul style="list-style-type: none"> • Ultimate (32- и 64-разрядная) • Enterprise (32-и 64-разрядная) • Professional (32-и 64-разрядная) • Home Premium (32- и 64-разрядная) • Home Basic (32-разрядная) • Starter (32-разрядная) 	macOS <ul style="list-style-type: none"> • 10.12.x (64-разрядная)
	Windows 8.1 <ul style="list-style-type: none"> • Windows 8.1 (32- и 64-разрядная) • Windows 8.1 Pro (32- и 64-разрядная) • Windows 8.1 Enterprise (32- и 64-разрядная) 	
	Windows 10 <ul style="list-style-type: none"> • Windows 10 Home (32- и 64-разрядная) • Windows 10 Pro (32- и 64-разрядная) • Windows 10 Enterprise (32- и 64-разрядная) 	

Требование	Windows	Mac
ЦПУ	Intel Core2Duo или выше (Рекомендуется Intel Core i3 и выше)	Intel Core2Duo или выше (Рекомендуется Intel Core i5 и выше)
Память	2 ГБ и более (Рекомендуется 4 ГБ и более)	
Объем жесткого диска	20 МБ и более	
Дисплей	Разрешение от 640 × 480 до 1920 × 1200 16-битный цвет или более	



Работа программы не гарантируется в Windows Vista без пакетов обновлений и Windows Vista с пакетом Service Pack 1.

Для использования компьютерного интерактивного режима необходимо установить на компьютер драйвер Easy Interactive Driver. Проверьте системные требования для запуска программы.







Интерактивные функции доступны только для EB-710Ui.



Требование	Windows	Mac
Операционная система	Windows 7 <ul style="list-style-type: none"> • Ultimate (32- и 64-разрядная) • Enterprise (32-и 64-разрядная) • Professional (32-и 64-разрядная) • Home Premium (32- и 64-разрядная) • Home Basic (32-разрядная) 	OS X <ul style="list-style-type: none"> • OS X 10.7.x (32- и 64-разрядная) • OS X 10.8.x (64-разрядная) • OS X 10.9.x (64-разрядная) • OS X 10.10.x (64-разрядная) • OS X 10.11.x (64-разрядная) macOS <ul style="list-style-type: none"> • 10.12.x (64-разрядная)
	Windows 8 <ul style="list-style-type: none"> • Windows 8 (32- и 64-разрядная) • Windows 8 Pro (32- и 64-разрядная) • Windows 8 Enterprise (32- и 64-разрядная) 	
	Windows 8.1 <ul style="list-style-type: none"> • Windows 8.1 (32- и 64-разрядная) • Windows 8.1 Pro (32- и 64-разрядная) • Windows 8.1 Enterprise (32- и 64-разрядная) 	
	Windows 10 <ul style="list-style-type: none"> • Windows 10 Home (32- и 64-разрядная) • Windows 10 Pro (32- и 64-разрядная) • Windows 10 Enterprise (32- и 64-разрядная) 	

Требование	Windows	Mac
ЦПУ	Core2 Duo 1,2 ГГц и выше (рекомендуется Core i3 и выше)	Core2 Duo 1,2 ГГц и выше (рекомендуется Core i5 и выше)
Память	1 ГБ и более Рекомендуется: 2 ГБ и более	1 ГБ и более Рекомендуется: 2 ГБ и более
Объем жесткого диска	100 МБ и более	100 МБ и более
Дисплей	Разрешение не ниже XGA (1024 × 768) и не выше WUXGA (1920 × 1200) 16-битный цвет или более	Разрешение не ниже XGA (1024 × 768) и не выше WUXGA (1920 × 1200) 16-битный цвет или более

В таблице ниже приведены символы техники безопасности, устанавливаемые на оборудование.

№	Символ	Утвержденные стандарты	Описание
1		IEC60417 No.5007	ON (Вкл. - питание) Подключение к электросети установлено.
2		IEC60417 No.5008	OFF (Выкл. - питание) Оборудование отключено от электросети.
3		IEC60417 No.5009	Режим ожидания Указывает на переключатель или его положение, посредством которого часть оборудования переходит в режим ожидания.
4		ISO7000 No.0434B, IEC3864-B3.1	Предостережение Указывает на общее предупреждение при использовании продукта.
5		IEC60417 No.5041	Внимание! Горячая поверхность Отмеченная этим символом деталь может нагреваться, прикасаться к ней следует с особой осторожностью.
6		IEC60417 No.6042 ISO3864-B3.6	Внимание! Опасность поражения электрическим током Оборудование может быть причиной поражения электрическим током.
7		IEC60417 No.5957	Использование только внутри помещений Электрооборудование изначально предназначено для использования внутри помещений.

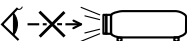
№	Символ	Утвержденные стандарты	Описание
8		IEC60417 No.5926	Полярность разъема питания постоянного тока Указывается положительный и отрицательный проводник (полярность) на части оборудования, к которому может подключаться источник питания постоянного тока.
9		—	Как в No. 8.
10		IEC60417 No.5001B	Общее состояние батареи Оборудование, питающееся от батареи. Указывает деталь, например крышку батарейного отсека или клеммы разъема.
11		IEC60417 No.5002	Положение элемента Указывает на сам держатель батареи или на положение элементов внутри держателя батареи.
12		—	Как в No. 11.
13		IEC60417 No.5019	Защитное заземление Указывает на любую клемму, предназначенную для подключения к внешнему проводнику, защищающего от поражения электрическим током, или клемме электрода защитного заземления.
14		IEC60417 No.5017	Земля Указывает на клемму заземления в корпусах, где явно не требуется символ No. 13.

№	Символ	Утвержденные стандарты	Описание
15		IEC60417 No.5032	Переменный ток Указывается на табличке с техническими данными, что оборудование подходит для работы только с переменным током; а также на соответствующих клеммах.
16		IEC60417 No.5031	Постоянный ток Указывается на табличке с техническими данными, что оборудование подходит для работы только с постоянным током; а также на соответствующих клеммах.
17		IEC60417 No.5172	Оборудование класса II Указывает, что оборудование удовлетворяет требованиям безопасности для устройства класса II в соответствии со стандартом IEC 61140.
18		ISO 3864	Запрет (общий) Указывает на недопустимые действия или операции.
19		ISO 3864	Не прикасаться! Запрещается прикасаться к определенной детали оборудования, так как это может привести к получению травмы.
20		—	Если проектор включен, никогда не смотрите в его объектив.
21		—	Запрещается класть предметы на проектор.
22		ISO3864 IEC60825-1	Внимание! Лазерное излучение Оборудование может быть источником лазерного излучения.

№	Символ	Утвержденные стандарты	Описание
23		ISO 3864	Разбирать запрещается При разборке оборудования возникает опасность получения травмы или поражения электрическим током.
24		IEC60417 No. 5266	Режим ожидания, частичный режим ожидания Часть оборудования находится в состоянии готовности.
25		ISO3864 IEC60417 No. 5057	Предостережение, движущиеся детали Запрещается приближаться к движущимся деталям в соответствии со стандартами защиты.

Данный проектор является прибором с лазером Класса 1, соответствующим международному стандарту IEC/EN60825-1:2014 для лазерных устройств. При работе с проектором соблюдайте приведенные ниже правила техники безопасности.

Предупреждение

- Не допускается открывать корпус проектора или сенсорного блока. Не допускается разбирать и модифицировать проектор или сенсорный блок. Электрическое напряжение внутри проектора может стать причиной тяжкого телесного повреждения.
- При неисправности проектора или сенсорного блока отключите устройство от электрической сети и обратитесь к квалифицированным сотрудникам сервисного центра для выполнения ремонта. Длительное использование сенсорного блока может привести к возгоранию, несчастным случаям или нарушению зрения.
- Световое излучение данного прибора может представлять опасность. Запрещается смотреть непосредственно на работающий источник света. Это может привести к повреждению глаз.

Предостережение

Запрещается разбирать данный прибор при его утилизации. Утилизируйте прибор в соответствии с местными и государственными законами и нормами.



- В данном проекторе в качестве источника света используется лазер. Лазер обладает перечисленными ниже характеристиками.
- В зависимости от условий окружающей среды яркость источника света может снижаться. Яркость значительно снижается при слишком высокой температуре.
- Яркость источника света снижается по мере его эксплуатации. Можно уменьшить степень снижения яркости по мере эксплуатации в меню: Парам. Яркость.
- Выполняя калибровку источника света, необходимо учитывать следующие обстоятельства.
- Когда наработка достигнет 100 часов, при выключении проектора будет автоматически запускаться калибровка источника света. Однако она не запускается автоматически в следующих ситуациях:
 - В случае непрерывной работы проектора в течение 24 часов и более
 - В случае регулярного отключения проектора путем отсоединения от штепсельной розетки.Установите график периодических событий **Калибр. ист. света** в меню проектора **Расширен. (ЕВ-700U)**:
 **Расширен. > Настройки графика**
- В процессе калибровки источника света корректируется отклонение баланса белого и яркости источника света.

» Дополнительная информация

- "Наклейки с предупреждениями о лазерном устройстве" [стр.271](#)
- "Этикетки "Предупреждения лазера" - Сенсорный блок" [стр.272](#)

Наклейки с предупреждениями о лазерном устройстве

К проектору прикреплены этикетки "Предупрежд. лазера".

Внутри



На боковой панели

Как и при использовании любого другого источника яркого света, запрещается направлять луч в глаза, RG2 IEC/EN 62471-5:2015.

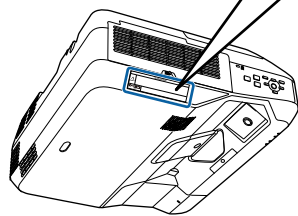
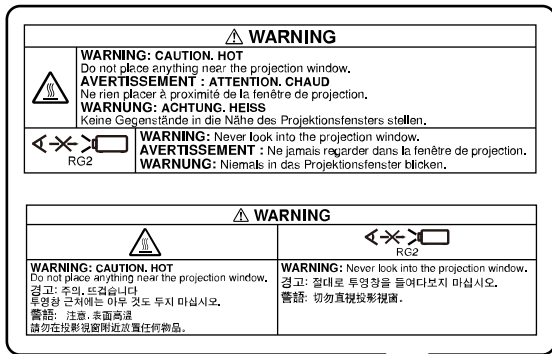

Наклейки, указывающие на класс 1, и предупреждения размещены в следующих местах сенсорного блока:

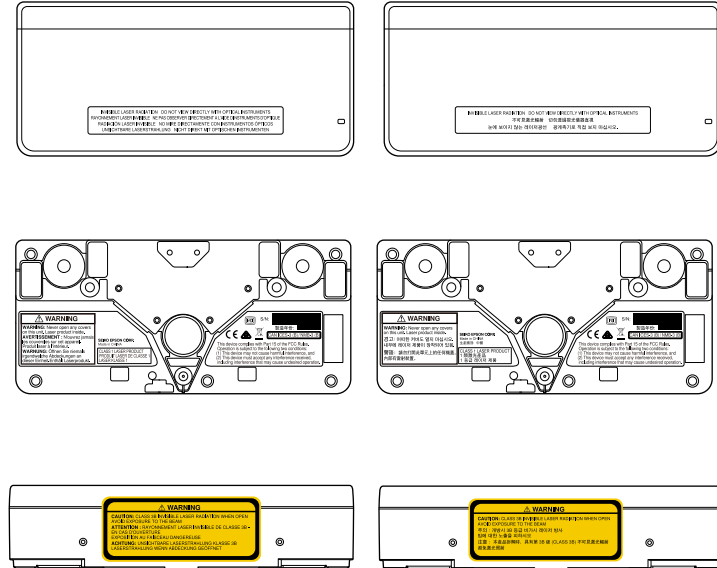

Наклейки указывают:

- ЛАЗЕРНОЕ УСТРОЙСТВО КЛАССА 1
- ВНИМАНИЕ! Запрещается открывать крышки данного устройства. Внутри устройства находится лазер.
- ВНИМАНИЕ!
 - ОСТОРОЖНО! ПРИ ОТКРЫВАНИИ РАСПРОСТРАНЯЕТСЯ НЕВИДИМОЕ ЛАЗЕРНОЕ ИЗЛУЧЕНИЕ КЛАССА 3В
 - ИЗБЕГАЙТЕ ВОЗДЕЙСТВИЯ ЛУЧА

Этикетки "Предупреждения лазера" - Сенсорный блок

Сенсорный блок является лазерным устройством класса 1, которое соответствует стандарту IEC/EN60825-1:2014.

В этом разделе даются толкования сложных терминов, смысл которых не раскрыт в тексте этого руководства. За более подробной информацией следует обратиться к имеющимся в продаже изданиям.

AMX Device Discovery	AMX Device Discovery — это разработанная компанией AMX технология для облегчения работы систем управления AMX с целевым оборудованием. Компания Epson реализовала технологию этого протокола и предусмотрела настройки, позволяющие разрешать (включать) функции этого протокола. Детальную информацию см. на веб-сайте компании AMX. URL http://www.amx.com/
Формат изображения	Отношение длины и высоты изображения. Экраны с соотношением горизонталь:вертикаль, равным 16:9 (например, экраны HDTV), называются широкими. SDTV и стандартные экраны компьютеров имеют формат 4:3.
Компонентное видео	Способ, предусматривающий разделение видеосигнала на компонент яркости (Y) и на компоненты «синий минус яркость» (Cb или Pb) и «красный минус яркость» (Cr или Pr).
Композитный видеосигнал	Способ, предусматривающий объединение компонента яркости и цветового компонента в видеосигнал для передачи по одному кабелю.
Контраст	Относительная яркость светлых и темных участков изображения может быть увеличена или уменьшена для обеспечения большей четкости текста и графики или для придания им более мягких очертаний. Регулировка этого свойства изображения называется регулировкой контрастности.
DHCP	Аббревиатура от английского термина Dynamic Host Configuration Protocol (протокол динамического конфигурирования узла). В соответствии с этим протоколом происходит автоматическое назначение адреса IP для подключенного к сети оборудования.

DICOM	Сокращение от английского термина Digital Imaging and Communications in Medicine (цифровое формирование изображения и связь в медицине). Международный стандарт изображений и протоколов связи для медицинских изображений.
Адрес шлюза	Это сервер (маршрутизатор) для обмена данными в сети (подсети), разделенный в соответствии с масками подсети.
HDCP	HDCP является аббревиатурой от английского термина High-bandwidth Digital Content Protection (защита цифрового контента в сети с высокой пропускной способностью). Она используется для предотвращения незаконного копирования и защиты авторских прав путем шифрования цифровых сигналов, посылаемых через порты DVI и HDMI. Поскольку входной порт HDMI этого проектора поддерживает HDCP, то он позволяет проецировать изображения, защищенные по этой технологии. Однако, возможно, проектор не сможет проецировать изображения, защищенные обновленными или исправленными версиями шифрования HDCP.
HDMI™	Аббревиатура от английского термина High Definition Multimedia Interface (интерфейс для мультимедиа высокой четкости). HDMI™ — это стандарт, ориентированный на цифровую бытовую электронику и компьютеры. Это стандарт цифровой передачи HD-изображений и многоканальных аудиосигналов. Поскольку цифровой сигнал не сжимается, изображение может передаваться с максимально возможным качеством. Также предоставляется функция шифрования цифрового сигнала.
HDTV	Сокращение для выражения High-Definition Television (телевидение с высоким разрешением), относящегося к системам с высоким разрешением, удовлетворяющим следующим условиям: <ul style="list-style-type: none"> • Разрешение по вертикали 720p или 1080i либо выше (p = Прогрессивная, i = Чересстрочная) • Формат экрана 16:9

Режим инфраструктуры	Метод беспроводного подключения по локальной сети, когда взаимодействие между устройствами происходит через точки доступа.
Чересстрочная	Передача информации, необходимой для представления экрана, путем отправки строк через одну, сверху донизу изображения. Изображения могут мигать, поскольку строки в кадре выводятся через одну.
Адрес IP	Номер для идентификации компьютера, подключенного к сети.
MHL	Аббревиатура для стандарта мобильной связи высокого разрешения, который является стандартным интерфейсом высокого разрешения, который позволяет осуществлять высокоскоростную передачу видеосигналов на мобильных устройствах. Данный стандарт используется в смартфонах и планшетах для передачи несжатых цифровых сигналов без потери качества и для одновременной зарядки таких устройств.
Прогрессивная	Информация проецируется по одному экрану, выводится изображение одного кадра. Хотя число строк при этом не изменяется, изображение меньше мерцает. Поскольку объем информации вдвое превышает объем при использовании чересстрочной развертки.
Част. обновления	Светоизлучающий элемент дисплея сохраняет постоянную яркость и цвет в течение чрезвычайно короткого периода времени. Вследствие этого изображение необходимо выполнять большое число сканирований в секунду, чтобы обновлять состояние светоизлучающего элемента. Число операций обновления в секунду называется Refresh rate (Частота кадров) и выражается в герцах (Гц).
SDTV	Аббревиатура от английского термина Standard Definition Television (телевидение со стандартным разрешением), относящегося к системам со стандартным разрешением, которые не удовлетворяют требованиям, предъявляемым к HDTV High-Definition Television.

SNMP	Аббревиатура от английского термина Simple Network Management Protocol (простой протокол управления сетью), представляющего собой протокол контроля и управления такими устройствами, как маршрутизаторы и компьютеры, подключенные к сети TCP/IP.
sRGB	Международный стандарт для цветовых интервалов, который был разработан для того, чтобы цвета, воспроизводимые видеоаппаратурой, легко обрабатывались компьютерными операционными системами (ОС) и в сети Интернет. Если у подключенного источника есть режим sRGB, то и проектор, и подключенный источник сигнала следует настроить на режим sRGB.
SSID	SSID - это идентификационные данные для присоединения другого устройства к беспроводной локальной сети. Беспроводная связь возможна между устройствами с одинаковым SSID.
Маска подсети	Это числовое значение, которое определяет количество битов, используемых для адреса сети в разделенной сети (подсети) адресов IP.
SVGA	Стандартный размер экрана с разрешением 800 (по горизонтали) x 600 (по вертикали) точек.
SXGA	Стандартный размер экрана с разрешением 1280 (по горизонтали) x 1024 (по вертикали) точек.
Синхронизация	Сигналы на выходе компьютера имеют определенную частоту. Если частота проектора не совпадает с этой частотой, получаются изображения невысокого качества. Процесс согласования этих сигналов по фазе (относительное положение гребней и провалов в сигнале) называется Синхронизация. Если сигналы не синхронизованы, возникают мигание, размытость и горизонтальные помехи.

Трекинг	<p>Сигналы на выходе компьютера имеют определенную частоту.</p> <p>Если частота проектора не совпадает с этой частотой, получаются изображения невысокого качества.</p> <p>Процесс согласования этих сигналов по частоте (число гребней и провалов в сигнале) называется трекингом.</p> <p>При неправильном выполнении трекинга в сигнале появляются вертикальные полосы.</p>
IP-ад. ловушки	<p>Это адрес IP компьютера назначения, используемого для уведомления об ошибке по протоколу SNMP.</p>
VGA	<p>Стандартный размер экрана с разрешением 640 (по горизонтали) x 480 (по вертикали) точек.</p>
XGA	<p>Стандартный размер экрана с разрешением 1024 (по горизонтали) x 768 (по вертикали) точек.</p>
WXGA	<p>Стандартный размер экрана с разрешением 1280 (по горизонтали) x 800 (по вертикали) точек.</p>
WUXGA	<p>Стандартный размер экрана с разрешением 1920 (по горизонтали) x 1200 (по вертикали) точек.</p>

В этих разделах приведены важные примечания, касающиеся проектора.

» **Дополнительная информация**

- "Indication of the manufacturer and the importer in accordance with requirements of EU directive" [стр.276](#)
- "Ограниченное применение" [стр.276](#)
- "Рекомендации по операционной системе" [стр.276](#)
- "Торговые марки" [стр.277](#)
- "Уведомление об авторских правах" [стр.277](#)
- "Определение авторского права" [стр.278](#)

Indication of the manufacturer and the importer in accordance with requirements of EU directive

Manufacturer: SEIKO EPSON CORPORATION
 Address: 3-5, Owa 3-chome, Suwa-shi, Nagano-ken 392-8502 Japan
 Telephone: 81-266-52-3131
<http://www.epson.com/>

Importer: EPSON EUROPE B.V.
 Address: Atlas Arena, Asia Building, Hoogoorddreef 5,1101 BA Amsterdam
 Zuidoost
 The Netherlands
 Telephone: 31-20-314-5000
<http://www.epson.eu/>

Ограниченное применение

Если эта продукция используется в условиях, требующих обеспечения высокого уровня надежности и (или) безопасности — например, в сочетании с авиационными, железнодорожными, судовыми, автомобильными и прочими транспортными средствами, аварийными устройствами оповещения, различными предохранительными

устройствами или функциональными устройствами, выполняющими прецизионные операции — применение этой продукции рекомендуется только с учетом необходимых средств обеспечения отказоустойчивости и резервирования, поддерживающих достаточно высокий уровень безопасности и надежности всей проектируемой системы. В связи с тем, что эта продукция не предназначена для использования в условиях, требующих обеспечения очень высокого уровня надежности и (или) безопасности — например, в сочетании с авиационно-космическим оборудованием, важнейшим телекоммуникационным оборудованием, оборудованием систем управления атомными электростанциями или медицинским оборудованием, непосредственно используемым в процессе медицинского обслуживания — пожалуйста, не забывайте о том, что вы несете ответственность за всестороннюю оценку соответствия этой продукции конкретным условиям эксплуатации и за ее применение в этих условиях.

Рекомендации по операционной системе

- Операционная система Microsoft® Windows Vista®
- Операционная система Microsoft® Windows® 7
- Операционная система Microsoft® Windows® 8
- Операционная система Microsoft® Windows® 8.1
- Операционная система Microsoft® Windows® 10

В данном руководстве перечисленные выше операционные системы упоминаются как Windows Vista, Windows 7, Windows 8, Windows 8.1 и Windows 10. Кроме того, для их обозначения используется собирательный термин Windows.

- OS X 10.7.x
- OS X 10.8.x
- OS X 10.9.x
- OS X 10.10.x
- OS X 10.11.x
- macOS 10.12.x

В данном руководстве эти операционные системы называются: OS X 10.7.x, OS X 10.8.x, OS X 10.9.x, OS X 10.10.x, OS X 10.11.x и macOS 10.12.x. Кроме того, для их обозначения используется собирательный термин «Mac».

Торговые марки

EPSON является зарегистрированным товарным знаком, EXCEED YOUR VISION, ELPLP и их логотипы – зарегистрированные товарные знаки или товарные знаки Seiko Epson Corporation.

Mac, Mac OS, OS X и macOS являются товарными знаками корпорации Apple Inc.

Microsoft, Windows, Windows Vista, PowerPoint и логотип Windows являются торговыми марками или зарегистрированными торговыми марками корпорации Microsoft в США и/или других странах.

WPA™ и WPA2™ являются зарегистрированными торговыми марками компании Wi-Fi Alliance.

App Store является сервисной маркой корпорации Apple Inc.

Chrome, Chromebook и Google Play являются товарными знаками Google Inc.

HDMI и High-Definition Multimedia Interface являются торговыми марками или зарегистрированными торговыми марками компании HDMI Licensing LLC. 

MHL, логотип MHL и Mobile High-Definition Link являются торговыми марками или зарегистрированными торговыми марками компании MHL и LLC в США и/или других странах.

QR-код является зарегистрированной торговой маркой корпорации DENSO WAVE INCORPORATED.

Товарный знак PJLink ожидает регистрации или уже зарегистрирован в Японии, Соединенных Штатах Америки и других странах и регионах.

Crestron® и Crestron RoomView® являются зарегистрированными торговыми марками компании Crestron Electronics, Inc.

Ubuntu и Canonical являются зарегистрированными товарными знаками Canonical Ltd.

Intel® является зарегистрированной торговой маркой корпорации Intel в США и/или других странах.

Это изделие включает в себя программное обеспечение RSA BSAFE™ от компании RSA Security Inc. RSA — зарегистрированная торговая марка компании RSA Security Inc. BSAFE — зарегистрированная торговая марка компании RSA Security Inc. в США и/или других странах.

Eneloop® является зарегистрированным товарным знаком корпорации Panasonic Group.

Используемые в данном документе названия других изделий также используются исключительно в целях идентификации и могут являться торговыми марками, принадлежащими соответствующим владельцам. Компания Epson отказывается от всех и любых притязаний и прав на эти фирменные марки.

Уведомление об авторских правах

Все права защищены. Никакая часть настоящей публикации не может быть воспроизведена, сохранена в информационно-поисковой системе или передана в любой форме или любыми средствами, электронными, механическими, фотокопировальными, записывающими или иными без предварительного письменного разрешения компании Seiko Epson Corporation. Компания не принимает на себя никакой патентной ответственности в связи с использованием содержащейся здесь информации. Также компания не принимает на себя никакой ответственности за любого рода ущерб, возникший в связи с использованием содержащейся здесь информации.

Ни компания Seiko Epson Corporation, ни ее дочерние предприятия не несут ответственности перед покупателем данного изделия или перед третьими сторонами за ущерб, убытки, издержки или расходы, понесенные покупателем или третьими сторонами в результате несчастного случая, непредусмотренного или неправильного применения данного изделия или несанкционированных переделок, ремонтов или изменений данного изделия, либо (исключая США) несоблюдения всех требований инструкций по эксплуатации и

техническому обслуживанию, предоставленных компанией Seiko Epson Corporation.

Компания Seiko Epson Corporation не несет ответственности за ущерб или затруднения любого рода, явившиеся результатом применения любых дополнительных принадлежностей или расходных материалов, не указанных компанией Seiko Epson Corporation в качестве оригинальной продукции Epson (Original Epson Products) или одобренной продукции Epson (Epson Approved Products).

Содержание этого руководства может быть изменено или обновлено без уведомления.

Приведенные в данном руководстве иллюстрации и реальный проектор могут различаться.

Определение авторского права

Эта информация подлежит изменению без уведомления.

©SEIKO EPSON CORPORATION 2017. All rights reserved.

2017.07 413500300RU