

6 VOLT

John Deere POWER PULL



cod. IGED1167



JOHN DEERE
LICENSED PRODUCT

- | | | | |
|--------------------------|-----------|----------------------|-----------|
| USO E MANUTENZIONE | IT | BRUGSANVISNING | DA |
| USE AND CARE | EN | KÄYTTÖOHJE | FI |
| UTILISATION ET ENTRETIEN | FR | BRUKSANVISNING | NO |
| GEBRAUCH UND WARTUNG | DE | BRUKSANVISNING | SV |
| EMPLEO Y MANUTENCION | ES | GEBRUIK EN ONDERHOUD | NL |
| USO E MANUTENÇÃO | PT | KULLANIM VE BAKIM | TR |
| UPORABA IN VZDRŽEVANJE | SL | ЭКСПЛУАТАЦИЯ И УХОД | RU |
| | | ΧΡΗΣΗ ΚΑΙ ΣΥΝΤΗΡΗΣΗ | EL |
| | | الاستخدام و الصيانة | AR |

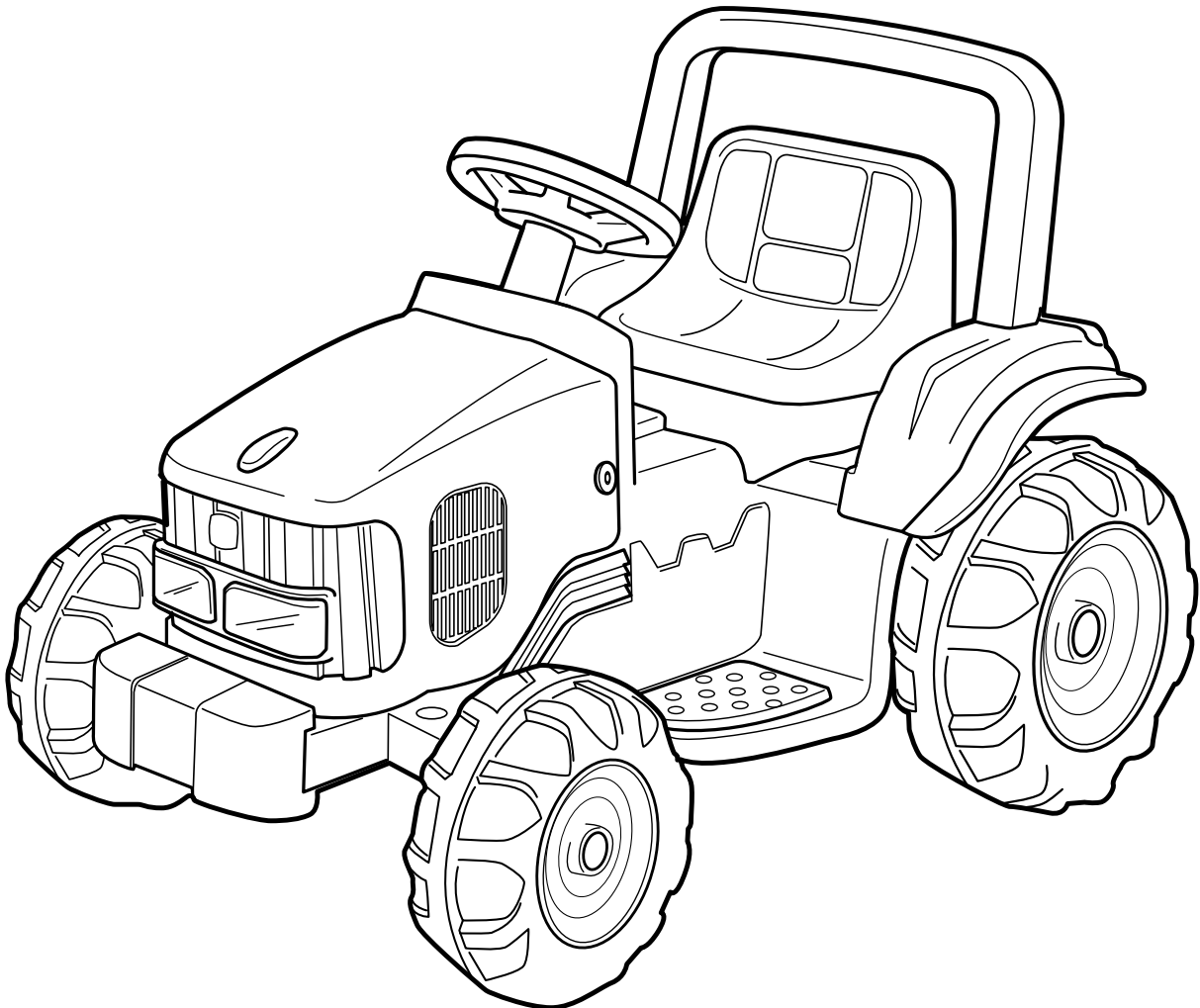

FI00150IG199



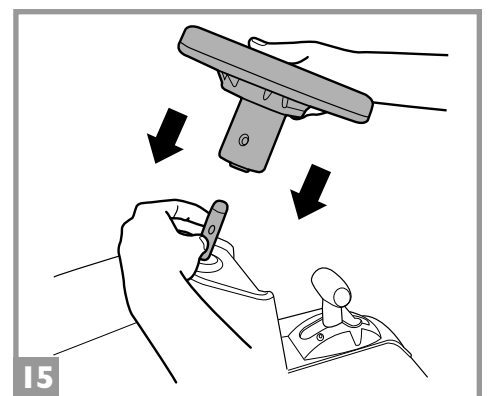
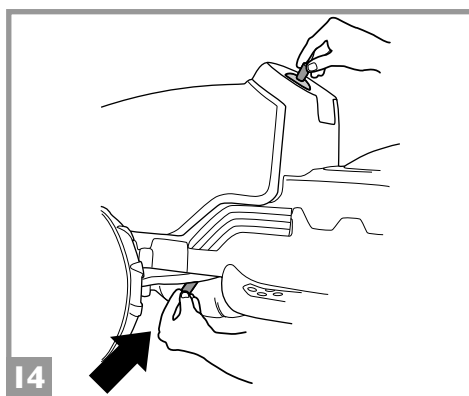
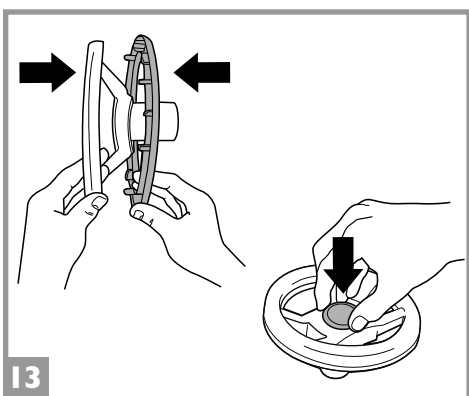
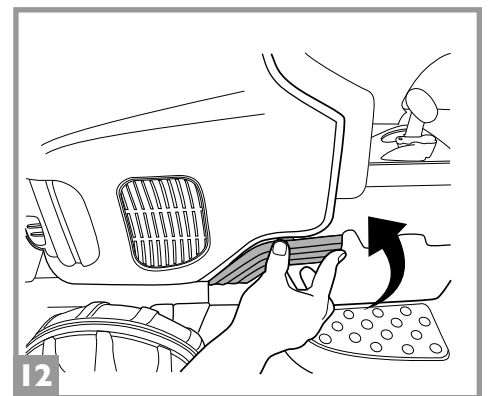
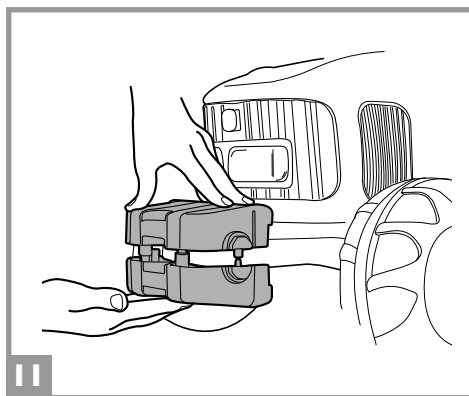
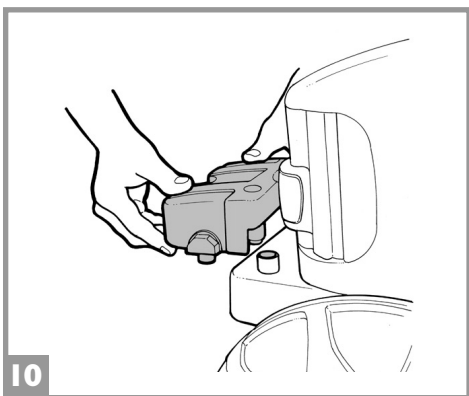
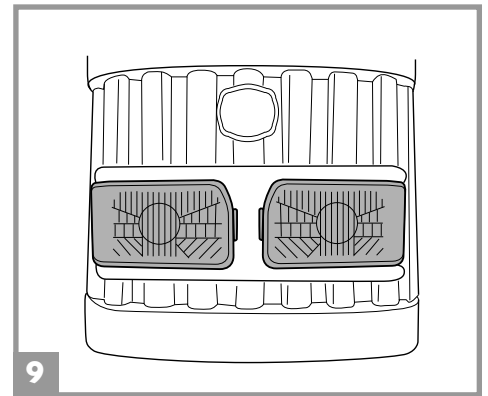
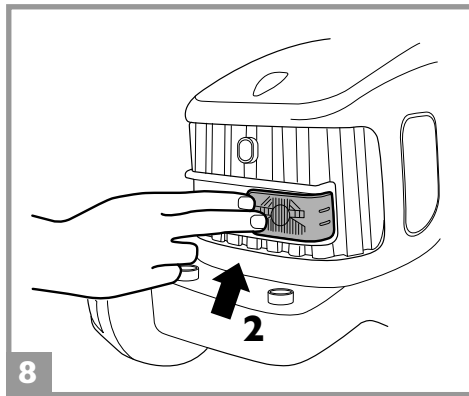
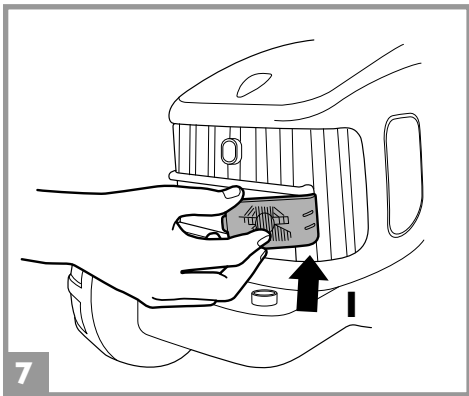
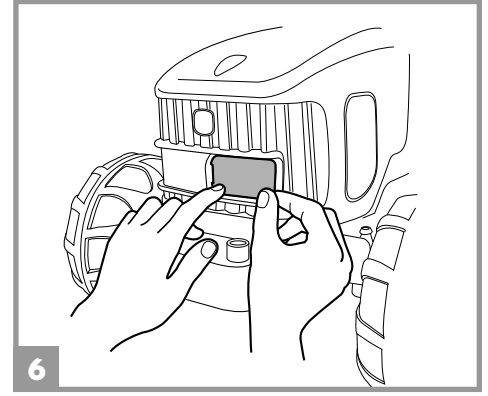
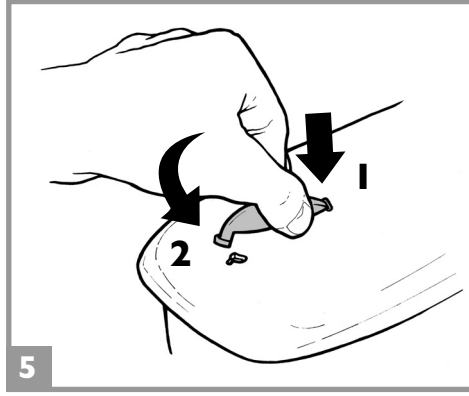
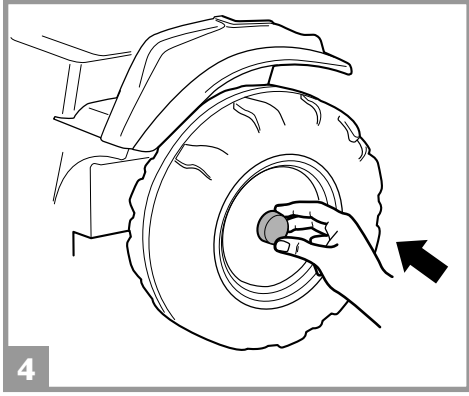
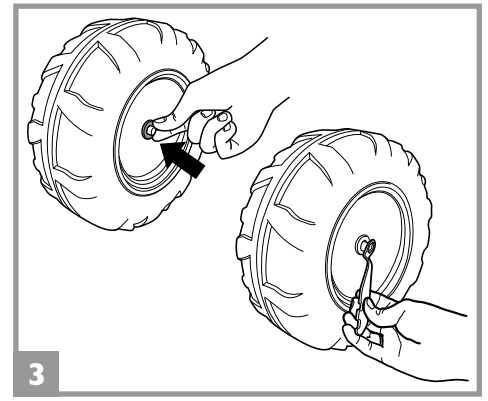
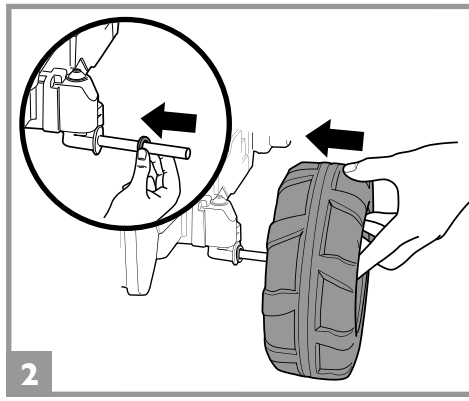
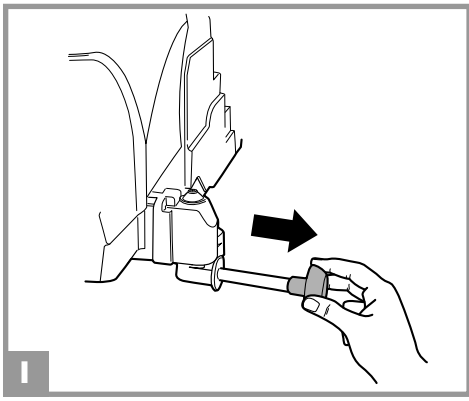

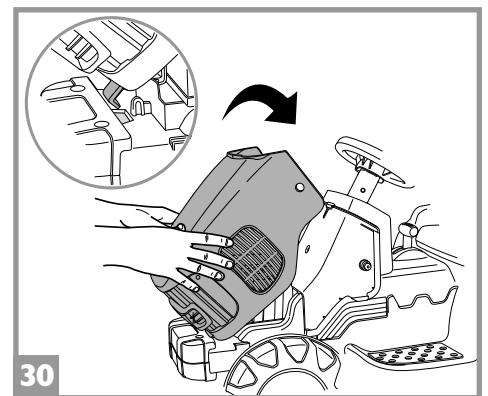
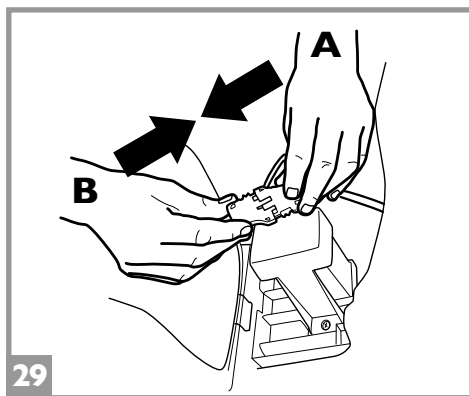
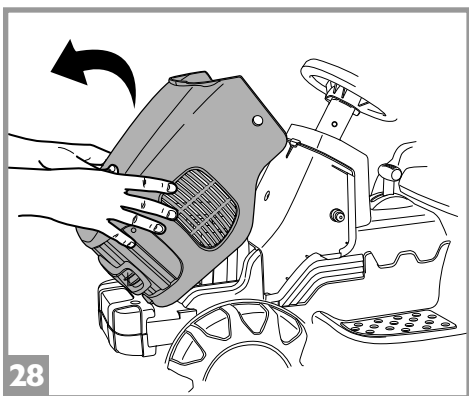
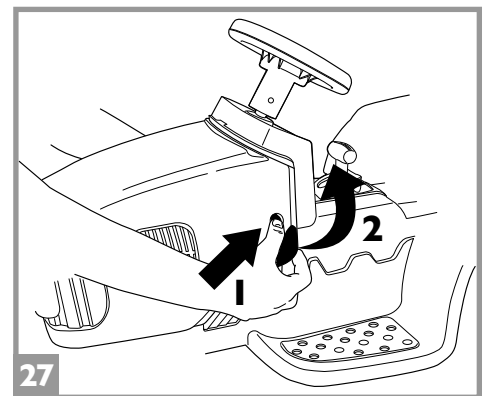
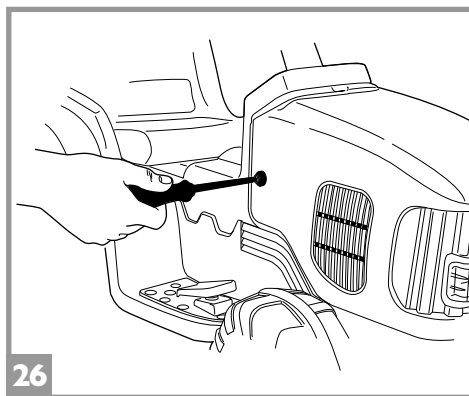
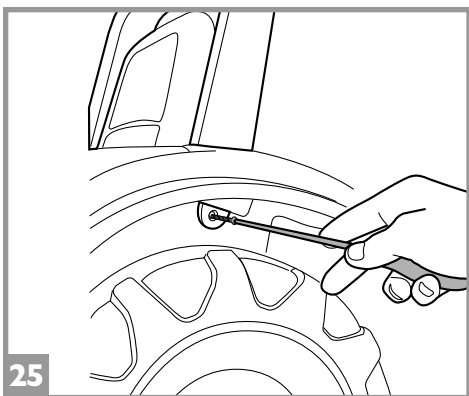
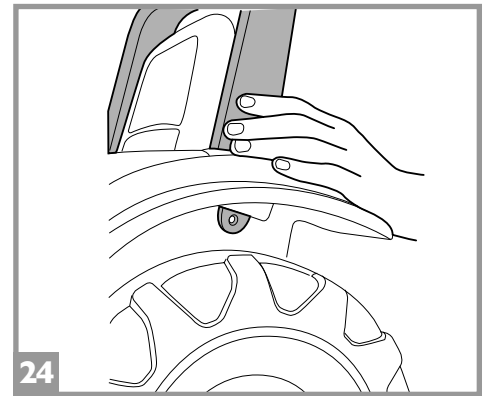
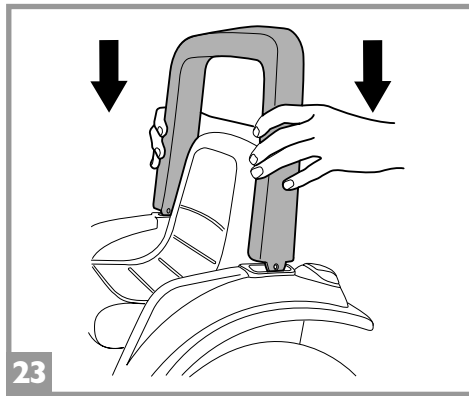
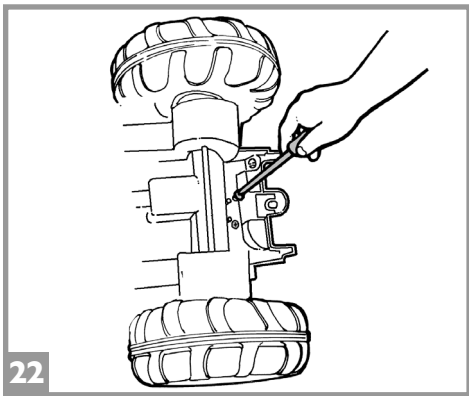
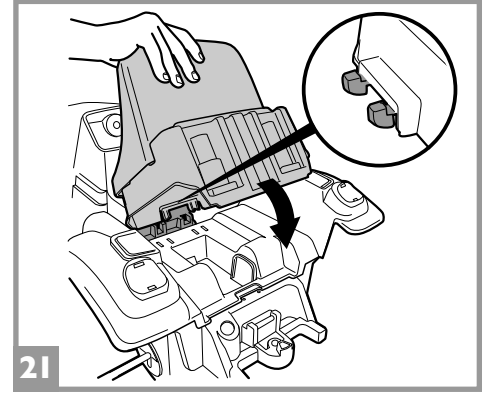
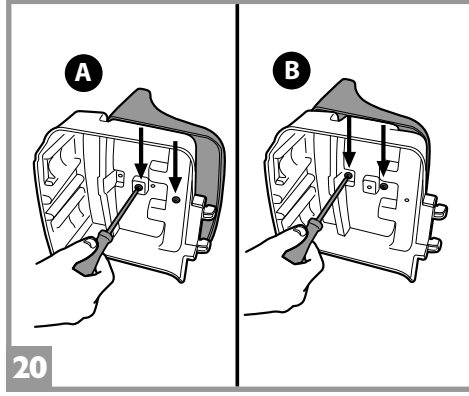
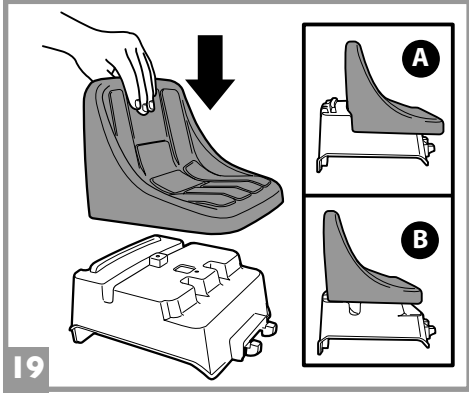
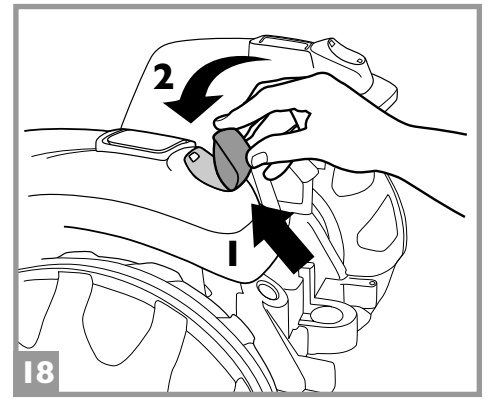
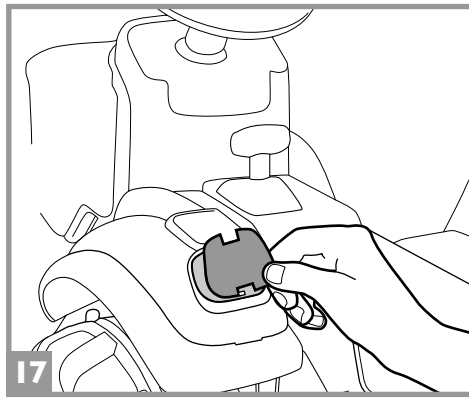
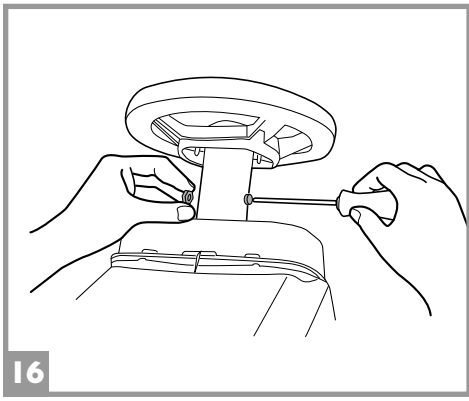

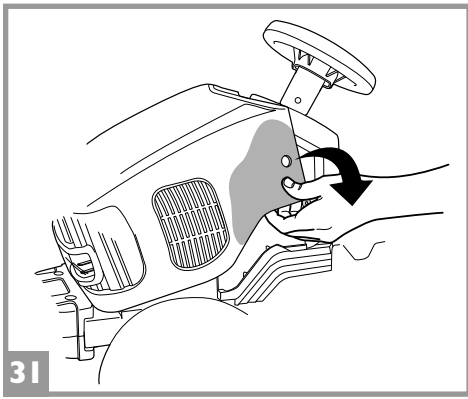

31

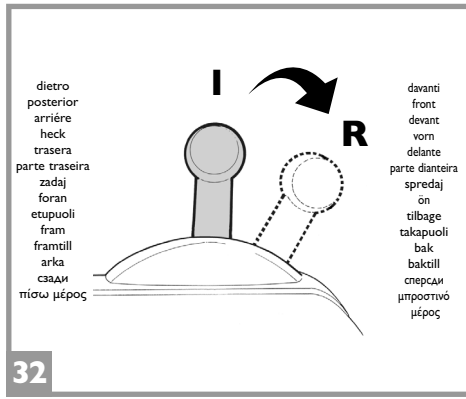

dietro
posterior
arrière
heck
traseira
parte traseira
zadaj
foran
etupuoli
fram
framtill
arka
сзадн
πίσω μέρος

davanti
front
devant
vorn
délante
parte dianteira
spredaj
on
tilbage
takapuoli
bak
baktil
спереди
μπροστινό
μέρος

32

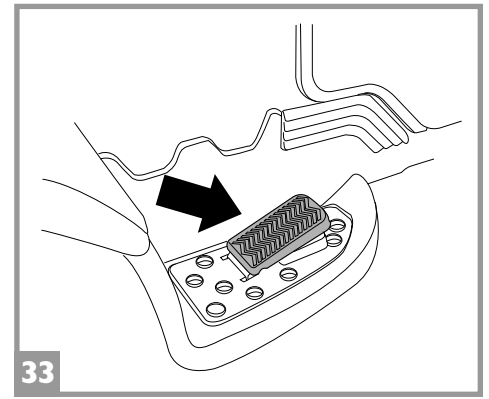

33

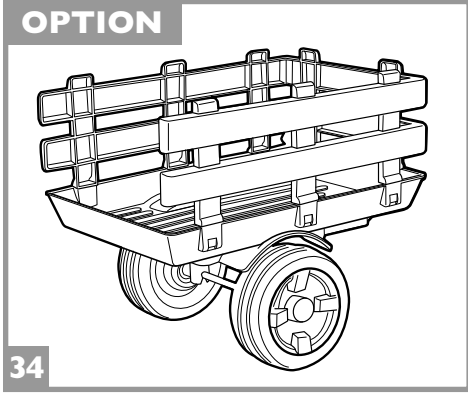

34

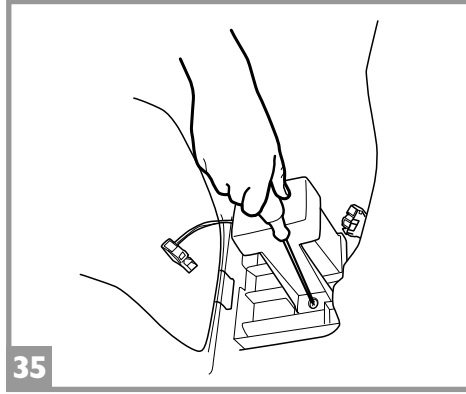

35

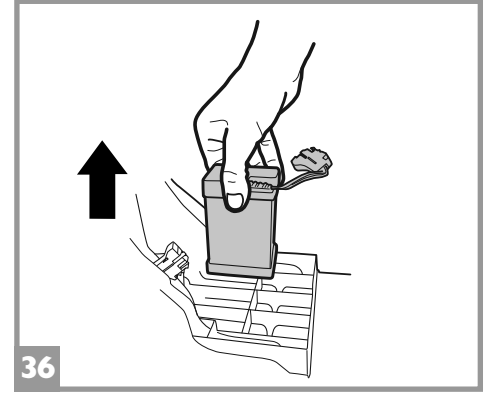

36

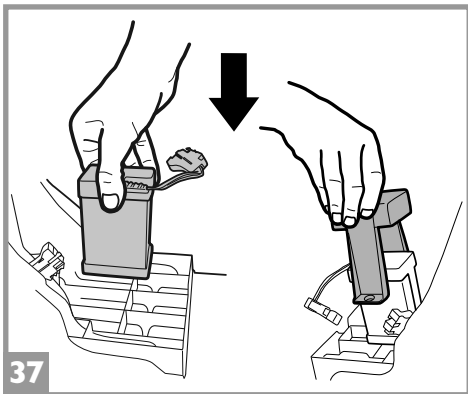

37

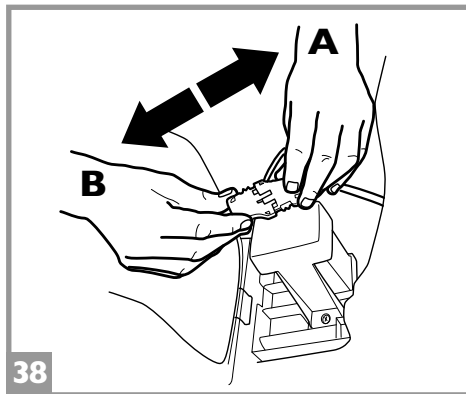

38

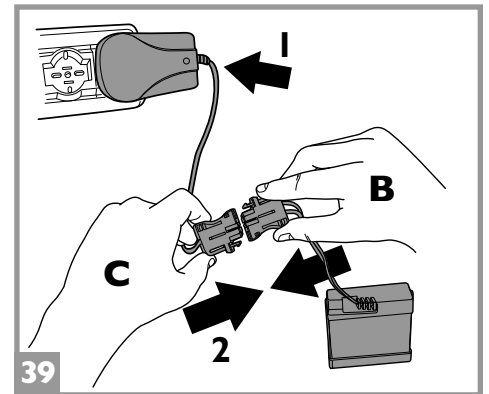

39

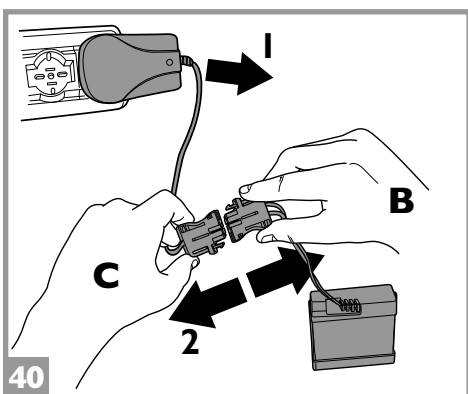

40

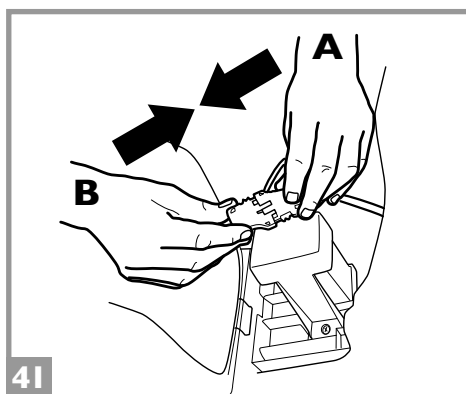

41

- 1 SPST8283GR
- 2 SPST8287VB
- 3 SPST8288N
- 4 SPST8289
- 5 SPST8300GR
- 6 SAGI9954KWVN
- 7 SPST9492DN
- 8 SPST9492SN
- 9 SPST9491N
- 10 IAKB0030
- 11 SPST8506VB
- 12 ASGI0134NY
- 13 SPST8343Y
- 14 SPST9494N
- 15 ASGI0264NY
- 16 SAGI3532NGL
- 17 SPST8297VB
- 18 SPST8294N
- 19 SPST8307A
- 20 dx SPST8295DVB
- 20 sx SPST8295SVB
- 21 SPST8226
- 22 SOFF0347L30
- 23 dx SARP8303DNY
- 23 sx SARP8303SNY
- 24 SPST8305Y
- 25 SPST8112N
- 26 SPST8317N
- 27 SPST8863GL
- 28 SAGI8301GRGL
- 29 dx SARP8302DNY
- 29 sx SARP8302SNY
- 30 SPST8304Y
- 31 SPST8306VB
- 32 SPST8308N
- 33 SPST8509N
- 34 SPST8507VB
- 35 MMEV1205
- 36 IKCB*

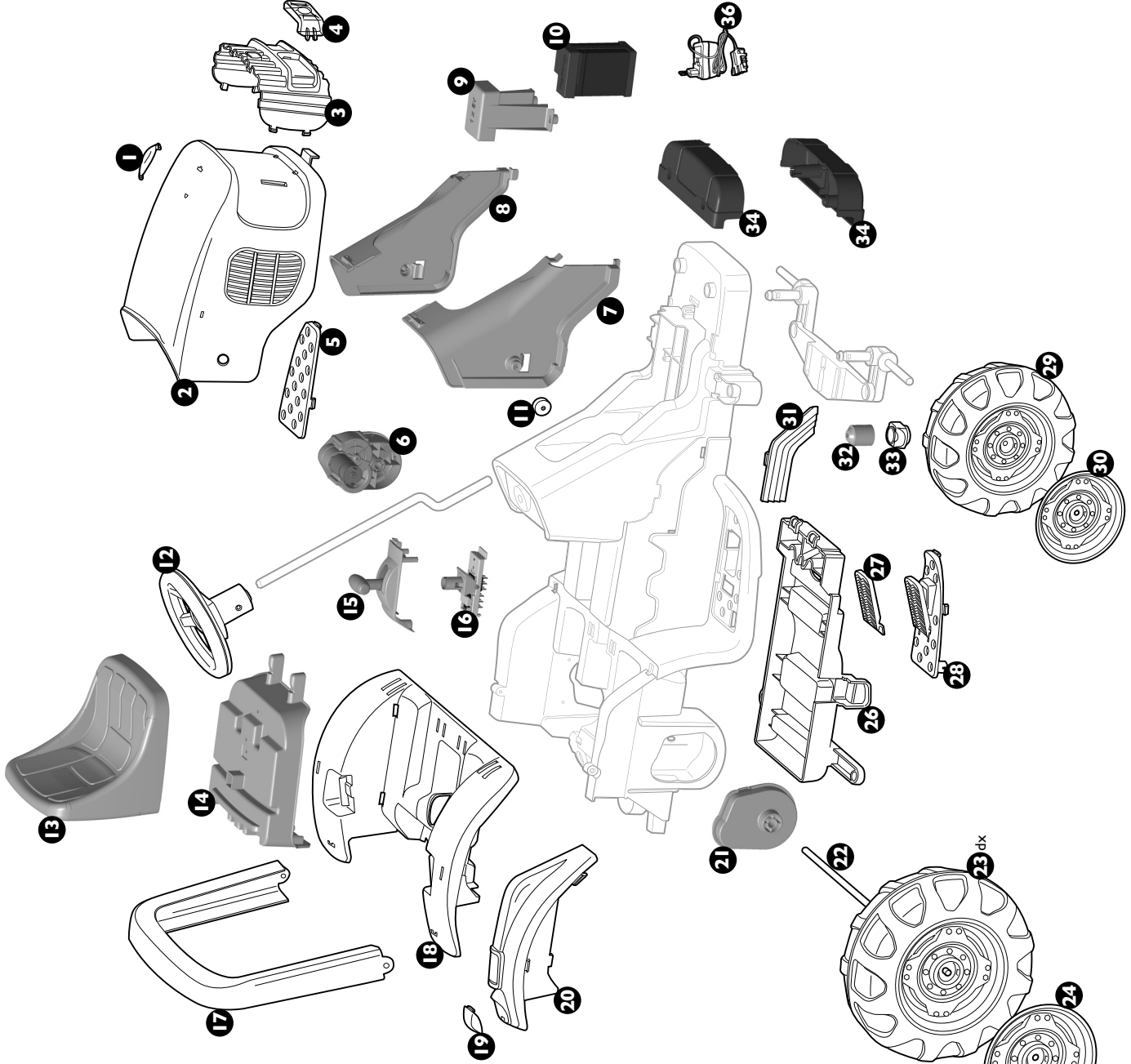

35
 adesivi
 stickers
 autocollants
 Aufkleber
 pegatinas
 autocollantes
 nalepke
 klistermærker
 тартроја
 klistermärken
 çıkartmalar
 наклейки
 αυτοκόλλητα

SERIAL NUMBER

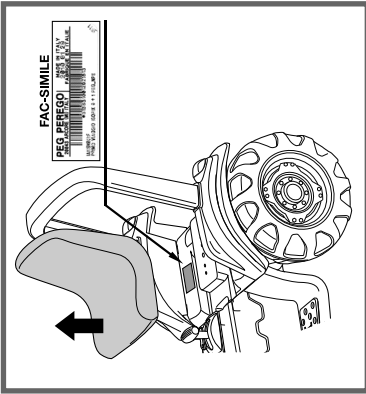

PEG PEREGO® vi ringrazia per aver preferito questo prodotto. Da oltre 60 anni PEG PEREGO porta a spasso i bambini. Appena nati con le carrozzine, poi con i passeggini e ancora dopo, con i giocattoli a pedali e a batteria.

Scopri la gamma completa dei prodotti, le novità e altre informazioni sul mondo Peg Perego sul nostro sito

www.pegperego.com



Peg Perego S.p.A. è certificata ISO 9001.

La certificazione offre ai clienti e ai consumatori la garanzia di una trasparenza e fiducia nel modo di lavorare dell'impresa.

INFORMAZIONI IMPORTANTI

Leggete attentamente questo manuale istruzioni per familiarizzare con l'uso del modello e insegnare al vostro bambino una guida corretta, sicura e divertente. Conservare poi il manuale per ogni futuro riferimento.

Prima di utilizzare il veicolo per la prima volta, caricare la batteria per 18 ore. Non osservare questa procedura potrebbe causare danni irreversibili alla batteria.

- **Anni 2+**
- Veicolo a 1 posto
- 1 Batteria ricaricabile da 6V 4,5 Ah al piombo sigillata
- 1 ruota motrice
- 1 motore da 50 W
- Velocità in 1ª marcia 3,6 km/h

Peg Perego si riserva il diritto di apportare in qualunque momento variazioni a modelli e dati presenti in questa pubblicazione, per ragioni di natura tecnica o aziendale.

DICHIARAZIONE DI CONFORMITA'

DENOMINAZIONE DEL PRODOTTO
John Deere POWER PULL

CODICE IDENTIFICATIVO DEL PRODOTTO
IGED1167

NORMATIVE di RIFERIMENTO (origine)

Direttiva generale Sicurezza dei Giocattoli
2009/48/CE
Standard EN 71 / 1 -2 -3
Standard EN62115

Direttiva Compatibilità Elettromagnetica
2004/108/CE
Standard EN55022 – EN55014

Direttiva Europea RAEE 03/108/CE
Direttiva Europea RoHS 2011/65/CE
Direttiva Ftalati 2005/84/CE

Non è conforme alle disposizioni delle norme di circolazione su strada e pertanto non può circolare su strade pubbliche.

DICHIARAZIONE di CONFORMITA'

Peg Perego S.p.A. dichiara sotto la propria responsabilità che l'articolo in oggetto è stato sottoposto a test di collaudo interni e omologato secondo le normative vigenti presso laboratori esterni ed indipendenti.

DATA E LUOGO DEL RILASCIO
Italia - 11.05.2015

Peg Perego S.p.A.
via A. De Gasperi, 50
20862 Arcore (MB) - ITALIA

NORME DI SICUREZZA

I nostri giocattoli sono conformi alle Norme di Sicurezza Europee per i giocattoli (requisiti di sicurezza previsti dal Consiglio della EEC) e dal "U.S. Consumer Toy Safety Specification". Sono inoltre certificati da enti notificati per la sicurezza dei giocattoli secondo direttiva 2009/48/EC. Non sono conformi alle disposizioni delle norme di circolazione su strada e pertanto non possono circolare su strade pubbliche.

- Non adatto ai bambini di età inferiore ai 24 mesi per caratteristiche funzionali.
- **ATTENZIONE!** L'utilizzo del veicolo su strade pubbliche o nei pressi di corsi d'acqua o piscine o in spazi ristretti, può causare pericolo di lesioni agli utilizzatori e/o a terze parti. La supervisione di un adulto è sempre necessaria.
- I bambini devono sempre indossare scarpe durante l'uso del veicolo.
- Quando il veicolo è operativo fare attenzione affinché i bambini non mettano mani, piedi o altre parti del corpo, indumenti o altre cose, vicino alle parti in movimento.
- Non bagnare mai componenti del veicolo come motori, impianti, pulsanti, etc.
- Vicino al veicolo non usare benzine o altre sostanze infiammabili.
- Il veicolo deve essere usato assolutamente da un solo bambino qualora non rientrasse nella categoria dei veicoli a due posti.

DIRETTIVA RAEE (solo UE)

- Questo prodotto costituisce alla fine della sua vita un rifiuto classificato RAEE e pertanto non deve essere smaltito come rifiuto urbano, bensì deve essere soggetto a raccolta differenziata;
- Consegnare il rifiuto nelle apposite, preposte isole ecologiche;
- La presenza di sostanze pericolose contenute nelle componenti elettriche di questo prodotto costituiscono fonte di potenziale pericolo per la salute umana e per l'ambiente se i prodotti non vengono correttamente smaltiti;
- Il bidone barrato indica che il prodotto deve essere assoggettato a raccolta differenziata.



SMALTIMENTO DELLA BATTERIA

- Contribuite alla salvaguardia dell'ambiente.
- La batteria usata, non va buttata tra i rifiuti domestici.
- Potete depositarla presso un centro di raccolta di batterie usate o di smaltimento rifiuti speciali; informatevi presso il vostro comune.



AVVERTENZE BATTERIA

La carica della batteria deve essere effettuata e supervisionata solo dagli adulti. Non lasciare che i bambini giochino con la batteria.

CARICA DELLA BATTERIA

- Caricare la batteria seguendo le istruzioni allegate al caricabatterie e comunque non superare le 24 ore.
- Caricare per tempo la batteria non appena il veicolo perde velocità, eviterete danni.
- Se lasciate fermo il vostro veicolo per lungo tempo, ricordatevi di caricare la batteria e di tenerla scollegata dall'impianto; ripetete l'operazione di ricarica almeno ogni tre mesi.
- La batteria non deve essere caricata capovolta.
- Non dimenticare la batteria in carica! Controllare periodicamente.
- Usare solo il caricabatterie in dotazione e la batteria originali PEG PEREGO.
- La batteria è sigillata e non necessita manutenzione.

ATTENZIONE

- LA BATTERIA CONTIENE SOSTANZE TOSSICHE CORROSIVE. NON MANOMETTERLA.
- La batteria contiene elettroliti a base acida.
- Non provocare contatto diretto tra i terminali della batteria, evitare forti urti: rischio di esplosione e/o incendio.
- Durante la carica la batteria produce gas. Caricare la batteria in luogo ben ventilato, lontano da fonti di calore e materiali infiammabili.
- La batteria esaurita deve essere rimossa dal veicolo.
- È sconsigliato appoggiare la batteria agli indumenti; si potrebbero danneggiare.
- Utilizzare unicamente batterie o accumulatori del tipo consigliato.

SEVI È UNA PERDITA

Proteggete i vostri occhi; evitare il contatto diretto con l'elettrolita; proteggete le vostre mani. Mettere la batteria in una borsa di plastica e seguire le istruzioni sullo smaltimento batterie.

SE PELLE O OCCHI ENTRANO IN CONTATTO CON L' ELETTROLITA

Lavare abbondantemente con acqua corrente la parte intaccata. Consultare il medico immediatamente.

SE L' ELETTROLITA VIENE INGERITO

Sciacquare la bocca e sputare. Consultare il medico immediatamente.

MANUTENZIONE E CURA VEICOLO

- Non è consigliabile lasciare il giocattolo in ambienti con temperature inferiori allo zero. Se venisse utilizzato senza portarlo ad una temperatura superiore allo zero si potrebbero causare danni irreversibili a motori e batterie.
- Controllare regolarmente lo stato del veicolo, in particolare l'impianto elettrico, i collegamenti delle spine, i cappucci di protezione ed il caricabatterie. In caso di difetti accertati, il veicolo elettrico ed il caricabatterie non devono essere utilizzati. Per riparazioni usare solo pezzi di ricambio originali PEG PEREGO.
- PEG PEREGO non si assume nessuna responsabilità in caso di manomissione dell'impianto elettrico.
- Non lasciare le batterie o il veicolo vicino a fonti di calore come caloriferi, caminetti, etc.
- Proteggere il veicolo da acqua, pioggia, neve etc.; usarlo su sabbia o fango potrebbe causare danni a pulsanti, motori e riduttori.
- Lubrificare periodicamente (con olio leggero) parti semovibili come cuscinetti, sterzo etc.
- Le superfici del veicolo possono essere pulite con un panno umido e, se necessario, con prodotti di uso domestico non abrasivi.
- Le operazioni di pulizia devono essere effettuate solo da adulti.
- Non smontare mai i meccanismi del veicolo o i motori, se non autorizzati dalla PEG PEREGO.

REGOLE PER UNA GUIDA SICURA

Per la sicurezza del bambino: prima di azionare il veicolo, leggere e seguire attentamente le seguenti istruzioni.

- Insegnate al vostro bambino un uso corretto del veicolo per una guida sicura e divertente.
- Il giocattolo deve essere utilizzato con cautela, poiché richiede grande abilità, in modo da evitare cadute o collisioni che causino lesione all'utilizzatore e a terze parti.
- Prima di partire assicurarsi che il percorso sia sgombro da persone o cose.
- Guidare con le mani sul manubrio/volante e guardare sempre la strada.
- Frenare per tempo per evitare scontri.

ATTENZIONE! L'articolo è dotato di un sistema frenante che necessita un'istruzione idonea del bambino da parte di un adulto.

ATTENZIONE!

- Controllare che tutte le borchie/dadi di fissaggio delle ruote siano ben salde.
- Se il veicolo agisce in condizioni di sovraccarico, come su sabbia soffice, fango o terreni molto sconnessi, l'interruttore di sovraccarico toglierà immediatamente potenza. L'erogazione di potenza riprenderà dopo alcuni secondi.

DIVERTIMENTO SENZA INTERRUZIONI: tenete sempre un set-batterie carico di ricambio pronto all'uso.

PROBLEMI?

IL VEICOLO NON FUNZIONA?

- Verificare che non ci siano cavi scollegati sotto la piastra dell'acceleratore.
- Controllare il funzionamento del pulsante dell'acceleratore ed eventualmente sostituirlo.
- Controllare che la batteria sia attaccata all'impianto elettrico.

IL VEICOLO NON HA POTENZA?

- Caricare le batterie. Se dopo la ricarica il problema persiste far controllare le batterie ed il caricabatterie da un centro assistenza.

SERVIZIO ASSISTENZA

PEG PEREGO offre un servizio di assistenza post-vendita, direttamente o tramite un network di centri di assistenza autorizzati, per eventuali riparazioni o sostituzioni e vendita di ricambi originali.

Per contattare un centro assistenza visitate il nostro sito

<http://global.pegperego.com/toys-site/support/>

Per qualsiasi segnalazione, è necessario possedere il numero seriale corrispondente all'articolo. Per individuare il numero seriale consultare la pagina dedicata ai pezzi di ricambio.

Peg Perego è a disposizione dei suoi Consumatori per soddisfare al meglio ogni loro esigenza. Per questo, conoscere il parere dei nostri Clienti, è per noi estremamente importante e prezioso. Le saremo quindi molto grati se, dopo aver utilizzato un nostro prodotto, vorrà compilare il QUESTIONARIO SODDISFAZIONE CONSUMATORE che troverà in Internet al seguente indirizzo: www.pegperego.com segnalando eventuali osservazioni o suggerimenti.

ISTRUZIONI DI MONTAGGIO

ATTENZIONE

LE OPERAZIONI DI MONTAGGIO DEVONO ESSERE EFFETTUATE SOLO DA ADULTI. PRESTARE ATTENZIONE A QUANDO SI ESTRAE IL VEICOLO DALL'IMBALLO. TUTTE LE VITI E I PICCOLI PEZZI SI TROVANO IN UN SACCHETTO ALL'INTERNO DELL'IMBALLO. LA BATTERIA POTREBBE GIÀ ESSERE INSERITA NELL'ARTICOLO.

MONTAGGIO

- 1 • Togliere i tappi di protezione dalle leve sterzo.
- 2 • Infilare 1 rondella metallica e la ruota sinistra SX (l'indicazione destro DX e sinistro SX si trova all'interno delle ruote), facendo riferimento al disegno del battistrada delle ruote posteriori.
- 3 • Proseguire infilando in sequenza: 1 rondella di plastica (posizionandola con il lato ribassato verso il veicolo), 1 rondella piccola metallica e il dado. Assicurare il dado con la chiave in dotazione. Eseguire l'intera operazione per la restante ruota anteriore.
- 4 • Applicare a pressione i 4 tappi coprimozzo.
- 5 • Inserire la goccia sul cofano, come mostrato in figura.
- 6 • Applicare gli adesivi nelle apposite sedi dei fanali anteriori.
- 7 • Posizionare il vetro-fanale agganciando il lato esterno.
- 8 • Premere come in figura per completare il fissaggio.
- 9 • Ripetere l'operazione per il restante fanale anteriore.
- 10 • Inserire ad incastro la parte superiore del contrappeso.
- 11 • Procedere incastrando la parte inferiore del contrappeso.
- 12 • Agganciare a pressione gli inserti laterali al telaio.
- 13 • Montare a pressione la ghiera sottovolante e il tappo.
- 14 • Spingere dal fondo del trattore l'asta volante fino a farla fuoriuscire dall'estremità superiore del telaio.
- 15 • Trattenerne l'asta in questa posizione ed inserire il volante.
- 16 • Fissare il volante con la vite e il dado forniti, facendo attenzione ad inserire la vite nel foro circolare e il dado in quello esagonale.
- 17 • Applicare gli adesivi nelle sedi dei fanali posteriori come mostrato in figura.
- 18 • Agganciare i fanali dal basso verso l'alto.
- 19 • Posizionare il sedile sul supporto in una delle due posizioni possibili a seconda dell'altezza del bambino.
Posizione A sedile basso e in avanti;
Posizione B sedile alto e all'indietro.
- 20 • Fissare il sedile nella posizione desiderata avvitando le due viti in dotazione.
- 21 • Inserire i due agganci anteriori del supporto sedile nelle rispettive sedi del telaio.
- 22 • Posizionare il supporto sedile sul telaio del trattore e avvitare le 2 viti nella parte inferiore del telaio.
- 23 • Posizionare il roll bar (vedi figura).
- 24 • Spingere il roll bar fino in fondo.
- 25 • Avvitare le 2 viti di fissaggio.
- 26 • Svitare le due viti di sicurezza ai lati della cabina e togliere i due dischetti di plastica (conservare i dischetti per quando si dovrà richiudere la cabina).
- 27 • Allargare la cabina come mostrato in figura per sbloccarla.
- 28 • Sollevare e togliere la cabina.
- 29 • Collegare la spina della batteria B a quella dell'impianto elettrico A.
- 30 • Riposizionare la cabina inserendo il gancio anteriore nel foro sul fondo del trattore (vedi particolare).
- 31 • Allargando leggermente la cabina, abbassarla fino alla posizione originale. Riposizionare i due dischi di plastica e utilizzando il cacciavite, riavvitare le 2 viti di sicurezza.

CARATTERISTICHE E USO DEL VEICOLO

- 32 • **LEVA CAMBIO:** il veicolo è dotato di una marcia avanti e una retromarcia.
I = prima velocità di marcia
R = retromarcia
- 33 • **PEDALE ACCELERATORE/FRENO ELETTRICO.** Sollevando il piede dal pedale, il freno entra in funzione automaticamente.
- 34 • **ACCESSORIO:** rimorchio da attaccare al veicolo (venduto separatamente).

SOSTITUZIONE DELLA BATTERIA

ATTENZIONE: I DISEGNI DELLE BATTERIE SONO SOLO INDICATIVI. LA VOSTRA BATTERIA POTREBBE DIFFERIRE DAL MODELLO RAFFIGURATO. CIO' NON COMPROMETTE LE SEQUENZE DI SOSTITUZIONE E DI CARICA ILLUSTRATE.

- 35 • Svitare le due viti di sicurezza della cabina; Togliere la cabina. Scollegare le spine di alimentazione della batteria e svitare le 2 viti del fermabatteria come mostrato in figura.
- 36 • Estrarre la batteria.
- 37 • Riposizionare la nuova batteria con il fermabatteria nella sua sede; fissare il fermabatteria con le due viti; collegare le spine della batteria e dell'impianto elettrico. Riposizionare la cabina. Attenzione: riavvitare sempre le due viti di sicurezza ai lati della cabina.

CARICA DELLA BATTERIA

ATTENZIONE: LA CARICA DELLE BATTERIE E QUALSIASI INTERVENTO ALL'IMPIANTO ELETTRICO DEVONO ESSERE EFFETTUATE DA ADULTI.

LA BATTERIA PUÒ ESSERE CARICATA ANCHE SENZA RIMUOVERLA DAL GIOCO.

- 38 • Aprire il cofano, come descritto in precedenza. Scollegare la spina A dell'impianto elettrico dalla spina B della batteria premendo lateralmente.
- 39 • Inserire la spina del caricabatterie ad una presa domestica seguendo le sue istruzioni allegate. Collegare la spina B con la spina C del caricabatterie.
- 40 • A carica ultimata staccare il caricabatteria dalla presa domestica, poi scollegare la spina C dalla spina B.
- 41 • Inserire a fondo, fino allo scatto, la spina B nella spina A. Inserire il ferma batteria. Ad operazioni ultimate ricordarsi sempre di chiudere e fissare lo sportello del vano batteria.

ENGLISH

Thank you for choosing a PEG PEREGO® product. For over 60 years PEG PEREGO have been with you as you take your children out - in carriages just after they are born, then in strollers, and later on in pedal and battery-powered toys

Discover our complete range of products, news and other information about the Peg Perego world on our web site.

www.pegperego.com



Peg Perego S.p.A. is ISO 9001 certified.

This certification provides customers and consumers with a guarantee of transparency and assurance about the company's working procedures.

IMPORTANT INFORMATION

Read this instruction manual carefully to learn how to use the vehicle and teach your child to drive it properly and safely while enjoying it at the same time. Keep the manual safe for future reference.

Before using the vehicle for the first time, charge the battery for 18 hours. Failure to do this could result in irreparable damage to the battery.

- **Ages 2+**
- One-seat vehicle
- One 6V 4,5 Ah sealed lead acid rechargeable battery
- One drive wheel
- One 50 W motor
- Speed in 1st gear 3,6 km/h - 2.2 MPH

Peg Perego reserve the right to make changes to the models and information in the present publication at any time, for technical or company reasons.

SAFETY STANDARDS

Our toys are compliant with European Safety Standards for toys (safety requirements stipulated by the EEC Council) and with the "U.S. Consumer Toy Safety Specification". They are also certified by notified toy safety bodies in accordance with Directive 2009/48/EC. They are not compliant with the requirements of road transport standards and consequently cannot travel on public roads.

- Not suitable for children younger than 24 months of age for functional reasons.
- **WARNING!** Using the vehicle on public roads, in narrow spaces or near watercourses and swimming pools may cause injury to the users and/or third parties. Adult supervision is always necessary.
- Children must always wear shoes when using the vehicle.
- When the vehicle is in operation make sure that children do not put their hands, feet, other body parts, clothing, or other objects close to the moving parts.
- Never wet sensitive vehicle components like the motors, electrical systems, buttons, etc.
- Do not use petrol or other flammable substances close to the vehicle.
- The vehicle must be only be used by a single child unless it is classed as a two-seater vehicle.

WEEE DIRECTIVE (EU only)

- At the end of its useful life, this product is classed as Waste Electrical and Electronic Equipment (WEEE) and must therefore not be disposed of as urban waste but instead taken to a designated separated waste collection facility.
- Take it to an appropriate collection centre.
- The presence of dangerous substances contained in the electrical components of this product represents a potential source of danger to human health and for the environment if the products are not disposed of correctly.
- The barred dustbin symbol indicates that the product must undergo sorted waste collection.



DISPOSAL OF THE BATTERY

- Help protect the environment.
- Used batteries must not be disposed of with domestic waste.
- They can be left at a used battery or special waste collection centre. Contact your local authorities for more information.



BATTERY WARNINGS

Battery charging must be carried out and supervised by adults only.
Do not allow children to play with the battery.

CHARGING THE BATTERY

- Charge the battery according to the instructions enclosed with the battery charger and never for more than 24 hours.
- To avoid damage, the battery should be charged as soon as the vehicle starts to lose speed.
- If the vehicle is left unused for a long time, remember to charge the battery and to keep it disconnected from the electrical system. Repeat the recharge procedure at least once every three months.
- The battery must not be charged upside-down.
- Do not forget about the battery which is being charged! Check it from time to time.
- Only use the battery charger provided and the original PEG PEREGO battery.
- The battery is sealed and does not require maintenance.

WARNING

- **THE BATTERY CONTAINS CORROSIVE TOXIC SUBSTANCES.**
DO NOT TAMPER WITH IT.
- The battery contains acid-based electrolytes.
- Do not create direct contact between the battery terminals, avoid strong impacts: risk of explosion and/or fire.
- While charging, the battery produces gas. Charge the battery in a well-ventilated environment, away from sources of heat and flammable materials.
- The flat battery must be removed from the vehicle.
- It is not advisable to bring the battery into contact with clothes, as it could damage them.
- Only use batteries or accumulators of the recommended kind.

IF THERE IS A BATTERY LEAK

Protect your eyes. Avoid direct contact with the electrolyte. Protect your hands.
Put the battery in a plastic bag and follow the instructions for battery disposal.

IF SKIN OR EYES COME INTO CONTACT WITH THE ELECTROLYTE

Thoroughly rinse the area concerned with running water.
Consult a doctor immediately.

IF THE ELECTROLYTE IS SWALLOWED

Rinse the mouth and spit out the water.
Consult a doctor immediately.

MAINTENANCE AND VEHICLE CARE

- The toy should not be left anywhere with a temperature below 0°C. If it were to be used without being warmed up to a temperature above 0°C, irreversible damage could be caused to the motors and batteries.
- Check the condition of the vehicle regularly, paying particular attention to the electrical system, the plug connections, the terminal protectors and the battery charger. If defects are identified, the electrical vehicle and the battery charger must not be used. For repairs use only original PEG PEREGO spare parts.
- PEG PEREGO do not accept any responsibility for cases of tampering with the electrical system.
- Do not leave the batteries or the vehicle close to sources of heat like radiators, fireplaces, etc.
- Protect the vehicle from water, rain, snow, etc. Using the vehicle on sand or mud may damage the buttons, motors and gears.
- Lubricate moving parts like bearings, steering, etc. periodically with light oil.
- The vehicle surfaces can be cleaned with a damp cloth and, if necessary, with non-abrasive domestic cleaning products.
- Cleaning must only be carried out by adults.
- Never dismantle the vehicle mechanisms or motors, unless authorized by PEG PEREGO.

DECLARATION OF CONFORMITY

PRODUCT NAME

John Deere POWER PULL

PRODUCT IDENTIFICATION CODE

IGED1167

REFERENCE STANDARD (origin)

General Toy Safety Directive 2009/48/EEC
Standard EN71 / 1 -2 -3
Standard EN62115

Electromagnetic Compatibility Directive
2004/108/EC
Standard EN55022 – EN55014

European Directive WEEE 03/108/EC
European Directive RoHS 2011/65/EC
Phthalates Directive 2005/84/EC

The vehicle is not compliant with the requirements of road transport standards and consequently cannot travel on public roads.

DECLARATION of CONFORMITY

Peg Perego S.p.A. declares under its own responsibility that the item in question has been subjected to internal operational tests and approved according to the standards in force at external, independent laboratories.

PLACE AND DATE OF ISSUE

Italy - 11.05.2015

Peg Perego S.p.A.
via A. De Gasperi 50
20862 Arcore (MB) – ITALIA

RULES FOR SAFE DRIVING

For the safety of the child, before starting up the vehicle read and carefully follow the following instructions.

- Teach the child how to use the vehicle properly for safe and enjoyable driving.
- The toy must be used with caution, as it requires substantial dexterity in order to avoid falls or collisions which could cause injuries to the user or third parties.
- Before starting, check that there are no people or objects obstructing the vehicle's path.
- Drive with hands on the handlebars/steering wheel and always watch the road ahead.
- Brake in good time to avoid collisions.

ATTENTION! The item is equipped with a brake system which needs to be appropriately illustrated to the child by an adult.

WARNING!

- Check that all the wheel fixing studs/nuts are fastened properly.
- If the vehicle is overloaded, as can happen on soft sand, mud, or very uneven ground, the overload switch will immediately disconnect the power. The power supply will be restored after a few seconds.

UNINTERRUPTED FUN: Keep a spare set of charged batteries ready for use.

PROBLEMS?

THE VEHICLE DOES NOT WORK?

- Check that there are no disconnected cables under the accelerator plate.
- Check the operation of the accelerator button and replace it if necessary.
- Check that the battery is connected to the electrical system.

THE VEHICLE LACKS POWER?

- Charge the batteries. If after charging the problem persists, have the battery and charger checked by an assistance centre.

ASSISTANCE SERVICE

PEG PEREGO offers an after-sales assistance service, directly or through a network of authorized assistance centres, for any repairs or replacements and the sale of original spare parts. To contact a service center, visit our website: <http://global.pegperego.com/toys-site/support/>

The item's serial number must always be quoted. See the page on spare parts to find out how to identify the serial number.

Peg Peregó always strive to best satisfy their customers' needs. Knowing the opinions of our customers is therefore very important and valuable to us. We would be very grateful if, once you have used the product, you would fill out the CONSUMER SATISFACTION QUESTIONNAIRE which you can find on the internet at: www.pegperego.com, making any observations or suggestions you might have.

ASSEMBLY INSTRUCTIONS

WARNING

ASSEMBLY MUST ONLY BE CARRIED OUT BY ADULTS. TAKE CARE WHEN REMOVING THE VEHICLE FROM ITS PACKAGING. ALL THE SCREWS AND SMALL PARTS ARE CONTAINED IN A BAG INSIDE THE PACKAGING. THE BATTERY MAY ALREADY BE FITTED INSIDE THE ITEM.

ASSEMBLY

- 1 • Remove the steering lever protection caps.
- 2 • Insert 1 metal washer and the left-hand wheel (the indications LH for left-hand and RH of right-hand are on the inner part of the wheel), referring to the drawing of the rear-wheel tread.
- 3 • Insert the following in sequence: 1 plastic washer (placing it with the lower side facing the vehicle), 1 small metal washer, and the nut. Tighten the nut using the key provided. Carry out the entire operation for the other front wheel.
- 4 • Press the 4 hubcaps into place.
- 5 • Attach the plastic drop to the hood, as shown in the figure.
- 6 • Apply the stickers to the special areas on the front headlights.
- 7 • Position the headlight glass by attaching the outer side.
- 8 • Press as shown in the figure to snap the glass into place.
- 9 • Repeat this step for the other front headlight.
- 10 • Fit the upper part of the counterweight.
- 11 • Fit the lower part of the counterweight.
- 12 • Press the side inserts into place on the body.
- 13 • Press the ring nut into place under the steering wheel and the cap.
- 14 • Push the steering column through the bottom of the tractor to the upper part of the body.
- 15 • Hold the column in place and slip the steering wheel onto it.
- 16 • Fasten the steering wheel with its screw and nut, being careful to insert the screw into the circular hole and to screw the nut onto the hexagonal part.
- 17 • Apply the stickers to the special areas on the rear headlights as shown in the figure.
- 18 • Attach the headlights by pressing from the bottom upwards.
- 19 • Position the seat in one of the two possible positions on the seat support that will best suit the child's height.
Seat position A - low and forward;
Seat position B - high and to the rear.
- 20 • Secure the seat in the desired position using the two screws provided.
- 21 • Slide the two front studs of the seat support into the relating holes on the frame.
- 22 • Position the seat support on the body of the tractor and tighten the 2 screws under the body.
- 23 • Position the roll bar (see figure).
- 24 • Push the roll bar all the way in.
- 25 • Tighten the 2 lock screws.
- 26 • Loosen the two safety screws from the sides of the cab, and remove the two plastic disks (save the disks for putting the cab back on).
- 27 • Widen the cab, as shown in the figure, to unlock it.
- 28 • Lift the cab off.
- 29 • Connect the battery plug B to the electrical system (plug A).
- 30 • Reposition the cab by inserting the front hook into the opening on the bottom of the tractor (see detail).
- 31 • Slightly widen the cab, and lower it to its original position. Reposition the two plastic discs and tighten the 2 safety screws using a screwdriver.

VEHICLE FEATURES AND INSTRUCTIONS FOR USE

- 32 • **GEAR SHIFT LEVER:** the vehicle has one forward and one reverse gear.
I = first gear
R = reverse
- 33 • **ACCELERATOR PEDAL/ELECTRIC BRAKE.**
When the foot is lifted from the accelerator pedal, the electric brake automatically stops the tractor.
- 34 • **ACCESSORY:** trailer to attach to the vehicle (sold separately).

REPLACING THE BATTERY

PLEASE NOTE: THE PICTURES OF THE BATTERIES ARE FOR ILLUSTRATIVE PURPOSES ONLY. YOUR BATTERY MAY BE DIFFERENT FROM THE MODEL SHOWN. THIS DOES NOT AFFECT THE REPLACEMENT AND CHARGING PROCEDURES

DESCRIBED.

- 35 • Unscrew the two safety screws from the cab. Remove the cab. Disconnect the battery from the electrical system and loosen the 2 screws on the battery brace, as shown in the figure.
- 36 • Extract the battery.
- 37 • Reposition the new battery with the battery clamp in its housing. Fasten the clamp with the two screws. Connect the battery plugs to the electrical system. Reposition the cab. Attention: always screw the two safety screws back onto the sides of the cab.

BATTERY RECHARGE

WARNING: BATTERY CHARGING AND EVERY OTHER OPERATION ON THE ELECTRICAL SYSTEM MUST BE CARRIED OUT BY ADULTS ONLY.

THE BATTERY CAN ALSO BE CHARGED WITHOUT REMOVING IT FROM THE TOY.

- 38 • Open the hood, as described above. Disconnect the battery from the electrical system by pressing on the side of the plug.
- 39 • Insert the battery charger plug into an electrical outlet, following the instructions that come with the charger. Connect point B to point C on the battery charger.
- 40 • When the battery has been completely recharged, disconnect the battery charger from the electrical outlet, and disconnect point C from point B.
- 41 • Insert point B into point A, pressing until it clicks into place. Replace the battery brace. Always remember to close and fasten the cover on the battery compartment when you have finished working on the battery.

PEG PEREGO® vous remercie d'avoir choisi ce produit. Depuis plus de 60 ans, PEG PEREGO accompagne les promenades des enfants. Dès leur naissance, avec les landaus puis avec les poussettes et plus tard, avec les jouets à pédales et à batterie.

Découvrez sur notre site la gamme complète des produits, les nouveautés et d'autres renseignements sur le monde Peg Perego.

www.pegperego.com



La société Peg Perego S.p.A. est certifiée ISO 9001.

La certification garantit aux clients et aux consommateurs la transparence et la fiabilité des méthodes de travail de l'entreprise.

RECOMMANDATIONS IMPORTANTES

Lisez attentivement ce manuel d'instructions pour vous familiariser avec le modèle et apprendre à votre enfant à le conduire de façon correcte, amusante et en toute sécurité. Conserver ensuite ce manuel pour pouvoir vous y référer à l'avenir.

Avant d'utiliser le véhicule pour la première fois, mettez en charge la batterie pendant 18 heures. Ne pas appliquer cette règle pourrait être à l'origine de dommages irréversibles à la batterie.

- **Âge 2+**
- Véhicule à 1 place
- 1 Batterie rechargeable de 6V 4,5 Ah scellée au plomb
- 1 roue motrice
- 1 moteur de 50 W
- Vitesse en première 3,6 km/h

Peg Perego se réserve le droit d'apporter, à tout moment, des modifications aux modèles et aux données figurant dans ce livret, pour des raisons de caractère technique ou de management.

Nos jouets sont conformes aux normes de sécurité européennes sur les jouets (conditions essentielles de sécurité prévues par le Conseil de l'EEC) et par l'« U.S. Consumer Toy Safety Specification ». Ils sont par ailleurs certifiés par des organismes agréés en matière de sécurité des jouets, conformément à la directive 2009/48/CE. Ces produits ne sont pas conformes aux normes de circulation routière et, par conséquent, ne doivent pas circuler sur les voies publiques.

- De par ses caractéristiques fonctionnelles, ne convient pas aux enfants de moins de 24 mois.
- **ATTENTION !** L'utilisation du véhicule sur routes publiques ou à proximité de cours d'eau ou de piscines ou en espaces confinés peut entraîner un risque de lésion pour les utilisateurs et/ou les tierces parties. La surveillance d'un adulte est toujours nécessaire.
- Les enfants doivent toujours porter des chaussures lorsqu'ils jouent avec le véhicule.
- Quand le véhicule est en fonction, veillez à ce que les enfants ne mettent pas les mains, les pieds ou autres parties du corps, ni des vêtements ou autres objets près des parties en mouvement.
- Ne jamais mouiller les composants du véhicule tels que moteurs, circuits, boutons, etc.
- Ne jamais utiliser d'essence ou autres substances inflammables à proximité du véhicule.
- Si le véhicule n'appartient pas à la catégorie des véhicules à deux places, il devra impérativement n'être utilisé que par un seul enfant.

DIRECTIVE RAEE (UE seulement)

- A la fin de sa vie, ce produit constitue un déchet classé RAEE et, par conséquent, ne doit pas être éliminé comme déchet urbain mais doit faire l'objet du tri sélectif des déchets;
- Déposer le déchet dans les conteneurs écologiques des déchetteries prévus à cet effet;
- Si les produits ne sont pas éliminés comme il se doit, la présence de substances dangereuses dans les composants électriques de ce produit en fait une source potentielle de danger pour la santé et l'environnement;
- La poubelle barrée indique que le produit doit faire l'objet du tri sélectif des déchets.



ELIMINATION DE LA BATTERIE

- Contribuez à la sauvegarde de l'environnement.
- Ne pas jeter la batterie usée parmi les ordures ménagères.
- Vous pouvez la confier à un centre de collecte des batteries usées ou de traitement des déchets spéciaux; renseignez-vous auprès de votre mairie.



La mise en charge de la batterie doit être faite et surveillée exclusivement par un adulte. Ne pas laisser les enfants jouer avec la batterie.

MISE EN CHARGE DE LA BATTERIE

- Charger la batterie en suivant les instructions jointes au chargeur de batterie et, quoi qu'il en soit, ne pas dépasser 24 heures de mise en charge.
- Mettre la batterie en charge dès que le véhicule perd de la vitesse, vous éviterez tout dommage.
- Si le véhicule n'est pas utilisé pendant longtemps, n'oubliez pas de mettre la batterie en charge puis de la conserver débranchée du secteur; répéter cette opération au moins tous les trois mois.
- La batterie ne doit pas être chargée renversée.
- Ne pas oublier la batterie en charge! Contrôlez-la de temps en temps.
- Utilisez uniquement le chargeur de batterie fourni et la batterie originale PEG PEREGO.
- La batterie est scellée et ne nécessite aucun entretien.

ATTENTION!

- LA BATTERIE CONTIENT DES SUBSTANCES TOXIQUES CORROSIVES. NE PAS L'OUVRIR NI LA MANIPULER.
- La batterie contient des électrolytes à base acide.
- Evitez tout contact direct entre les cosses de la batterie, évitez les chocs: risque d'explosion et/ou d'incendie.
- Pendant son chargement la batterie produit du gaz. Mettre la batterie en charge dans un endroit bien aéré, loin de toute source de chaleur et des matières inflammables.
- Retirer la batterie déchargée du véhicule.
- Il est déconseillé de poser la batterie sur des vêtements, cela risquerait de les abîmer.
- Utiliser uniquement des batteries ou des accumulateurs du type conseillé.

EN CAS DE FUITE

Protégez vos yeux ; éviter tout contact direct avec l'électrolyte : protégez vos mains. Mettre la batterie dans un sac en plastique et suivre les instructions concernant l'élimination de la batterie.

EN CAS DE CONTACT DE LA PEAU OU DES YEUX AVEC L' ELECTROLYTE

Rincer abondamment la partie touchée sous l'eau courante. Consulter immédiatement un médecin.

EN CAS D'INGESTION D'ELECTROLYTE

Se rincer la bouche et cracher. Consulter immédiatement un médecin.

DECLARATION DE CONFORMITE

DENOMINATION DU PRODUIT

John Deere POWER PULL

CODE D'IDENTIFICATION DU PRODUIT

IGED1167

REFERENCES NORMATIVES (origine)

Directive générale Sécurité des Jouets 2009/48/CE
Standard EN71 / 1 -2 -3
Standard EN62115

Directive Compatibilité électromagnétique (CEM)
2004/108/CE
Standard EN55022 - EN55014

Directive européenne RAEE 03/108/CE
Directive européenne RoHS 2011/65/CE
Directive Ftalati 2005/84/CE

Ce produit n'est pas conforme aux normes de circulation routière et, par conséquent, ne doit pas circuler sur les voies publiques.

DECLARATION DE CONFORMITE

Peg Perego S.p.A. déclare sous son entière responsabilité que l'article ci-dessus référencé a été soumis à des essais internes et a été homologué auprès de laboratoires externes et indépendants, conformément aux normes en vigueur.

DATE ET LIEU DE DELIVRANCE

Italie - 11.05.2015

Peg Perego S.p.A.
Via A. De Gasperi, 50
20862 Arcore (MB) - ITALIA

ENTRETIEN ET SOIN DU VEHICULE

- Il est déconseillé de laisser le jouet dans des lieux où la température est inférieure à 0° C. S'il est utilisé alors que sa température ne dépasse pas 0° C, les moteurs et les batteries pourraient subir des dommages irréversibles.
- Contrôler régulièrement l'état du véhicule, en particulier le circuit électrique, le branchement des fiches, les cosses de protection et le chargeur de batterie. Au cas où vous relèveriez des anomalies, n'utilisez ni le véhicule électrique ni le chargeur de batterie. Pour les réparations, n'utilisez que des pièces de rechange originales PEG PEREGO.
- PEG PEREGO décline toute responsabilité en cas d'intervention technique sur le circuit électrique par un tiers non agréé.
- Ne pas laisser les batteries ou le véhicule à proximité de sources de chaleur telles que poêles, cheminées, etc.
- Protéger le véhicule contre l'eau, la pluie, la neige etc.; l'utiliser sur du sable ou de la boue pourrait endommager les boutons, les moteurs et les réducteurs.
- Graisser périodiquement (avec une huile légère) les parties mobiles telles que coussinets, volant, etc.
- Les surfaces du véhicule peuvent être nettoyées avec un chiffon humide et, si nécessaire, avec des produits d'entretien ordinaires non abrasifs.
- Les opérations de nettoyage doivent être effectuées uniquement par un adulte.
- Ne jamais démonter les mécanismes ou les moteurs du véhicule sans l'autorisation de PEG PEREGO.

REGLES POUR UNE CONDUITE EN TOUTE SECURITE

Pour la sécurité de l'enfant: avant de mettre en marche le véhicule, lire et suivre attentivement les instructions suivantes:

- apprenez à l'enfant à utiliser correctement le véhicule pour garantir une conduite amusante en toute sécurité.
- l'usage du jouet requérant une grande habilité, il doit être utilisé avec prudence de façon à éviter des chutes ou des collisions pouvant causer des lésions à l'utilisateur ou à des tiers.
- avant de démarrer, vérifier qu'il n'y ait pas d'obstacle et que personne ne se trouve sur le parcours.
- conduire avec les mains sur le guidon/volant et toujours regarder la route.
- freiner à temps pour éviter les chocs.

ATTENTION ! L'article est doté d'un système de frein nécessitant une explication adaptée à l'enfant de la part d'un adulte.

ATTENTION!

- Contrôler si toutes les plaques/écrous de fixation des roues sont bien serrés.
- Si le véhicule fonctionne en surcharge, comme sur le sable, de la boue ou des terrains très irréguliers, l'interrupteur de surcharge coupera aussitôt la puissance. La distribution de puissance reprendra après quelques secondes.

DIVERTISSEMENT SANS INTERRUPTION: prévoyez une batterie de rechange chargée et prête à l'emploi.

DES PROBLEMES?

LE VEHICULE NE FONCTIONNE PAS?

- Vérifiez si les câbles ne sont pas débranchés sous la plaque de l'accélérateur.
- Contrôlez le fonctionnement du bouton de l'accélérateur et, s'il y a lieu, remplacez-le.
- Vérifiez si la batterie est branchée sur le circuit électrique.

LE VEHICULE MANQUE DE PUISSANCE?

- Chargez les batteries. Si le problème persiste après le chargement, faire contrôler les batteries et le chargeur de batterie auprès d'un centre d'assistance.

SERVICE D'ASSISTANCE

PEG PEREGO offre un service d'assistance après-vente, directement ou par le biais de centres d'assistance agréés, pour toute réparation, remplacement et achat de pièces de rechange originales. Pour contacter un centre d'assistance, visitez notre site <http://global.pegperego.com/toys-site/support/>

Pour toute communication, avoir à disposition le numéro de série de l'article. Pour trouver le numéro de série, consulter la page consacrée aux pièces de rechange.

Peg Perego reste à la disposition de ses Clients pour satisfaire au mieux leurs exigences. Pour ce faire, connaître l'opinion de nos Clients, est extrêmement important et précieux pour nous. Par conséquent nous vous serions très reconnaissants si, après avoir utilisé l'un de nos produits, vous vouliez bien remplir le QUESTIONNAIRE DE SATISFACTION CONSOMMATEUR que vous trouverez sur Internet à l'adresse suivante : www.pegperego.com et nous transmettre vos éventuelles observations ou suggestions.

GARANTIE

Nos véhicules sont garantis pendant une période de douze mois à compter de la date d'achat (le ticket de caisse faisant foi) contre vice ou défaut de fabrication, à l'exception de la batterie et du chargeur (se reporter aux instructions d'utilisation détaillées dans cette notice).

La garantie s'applique dans le cadre d'une utilisation normale du véhicule, le fabricant se réservant le droit d'expertiser les pièces.

Le fabricant ne saurait en aucune manière être tenu responsable en cas:

- de non respect des recommandations de ce manuel d'utilisation.
- de mauvaise utilisation du véhicule ou d'endommagements accidentels.
- de modifications techniques du véhicule qui pourraient endommager le véhicule et entraîner de graves dangers pour la sécurité de l'enfant.
- d'usure normale des pièces (exemples: roues).

Conserver cette notice d'utilisation durant toute la durée de vie du véhicule.

INSTRUCTIONS POUR LE MONTAGE

ATTENTION!

LE MONTAGE DOIT ETRE EFFECTUE UNIQUEMENT PAR UN ADULTE. DEBALLEZ LE VEHICULE AVEC PRECAUTION. TOUTES LES VIS ET LES PETITES PIECES SONT DANS UN SACHET DANS L'EMBALLAGE. IL SE POURRAIT QUE LA BATTERIE SOIT DEJA MONTÉE SUR LE VEHICULE.

MONTAGE

- 1 • Retirer les bouchons de protection des essieux.
- 2 • Insérer 1 rondelle métallique et la roue gauche SX (l'indication droite DX et gauche SX se trouvent à l'intérieur des roues) en se reportant au dessin de la bande de roulement des roues arrière.
- 3 • Continuer en insérant dans l'ordre : 1 rondelle en plastique (positionnée avec le côté plat vers le véhicule), 1 petite rondelle métallique et l'écrou. Serrer l'écrou avec la clé fournie. Répéter cette opération pour l'autre roue avant.
- 4 • Emboîter les 4 caches de moyeu.
- 5 • Insérer la goutte sur la cabine, comme indiqué sur la figure.
- 6 • Appliquer les autocollants sur les emplacements correspondants des feux avant.
- 7 • Positionner le verre du phare en insérant le côté extérieur.
- 8 • Appuyer comme indiqué sur la figure pour compléter la fixation.
- 9 • Répéter l'opération pour l'autre feu avant.
- 10 • Emboîter la partie supérieure du contrepoids.
- 11 • Continuer en emboîtant la partie inférieure du contrepoids.
- 12 • Insérer les éléments latéraux en les emboîtant dans le châssis.
- 13 • Emboîter la couronne située sous le volant ainsi que le cache du volant.
- 14 • Pousser la tige du volant par le dessous du tracteur et la faire ressortir par l'extrémité supérieure du châssis.
- 15 • Maintenir la tige dans cette position et insérer le volant.
- 16 • Fixer le volant avec la vis et l'écrou fournis en veillant à insérer la vis dans le trou circulaire et l'écrou dans le trou hexagonal.
- 17 • Appliquer les autocollants dans les emplacements des feux arrière, comme indiqué sur la figure.
- 18 • Fixer les feux en procédant de bas en haut.
- 19 • Positionner le siège sur le support dans une des deux positions possibles selon la taille de l'enfant. Position A : siège abaissé et avancé ; Position B : siège relevé et reculé.
- 20 • Fixer le siège dans la position choisie en vissant les deux vis fournies.
- 21 • Insérer les deux crochets antérieurs du support de siège dans leurs emplacements respectifs sur le châssis.
- 22 • Positionner le support de siège sur le châssis du tracteur et visser les 2 vis dans la partie inférieure du châssis.
- 23 • Positionner l'arceau de sécurité (voir figure).
- 24 • Insérer l'arceau de sécurité jusqu'au bout.
- 25 • Visser les 2 vis de fixation.
- 26 • Dévisser les deux vis de sécurité sur les côtés de la cabine et retirer les deux anneaux en plastique

- (les conserver pour refermer ensuite la cabine).
- 27 • Écarter les côtés de la cabine pour la débloquer, comme indiqué sur la figure.
- 28 • Soulever et retirer la cabine.
- 29 • Débrancher la fiche de la batterie B de celle de l'installation électrique A.
- 30 • Remettre la cabine en place en insérant le crochet antérieur dans le logement sur le châssis du tracteur (voir détail).
- 31 • Abaisser la cabine jusqu'à sa position d'origine en écartant légèrement ses côtés. Repositionner les deux anneaux en plastique et revisser les 2 vis de sécurité à l'aide du tournevis.

CARACTERISTIQUES ET MODE D'EMPLOI DU VEHICULE

- 32 • **LEVIER DE VITESSE** : le véhicule est doté d'une marche avant et d'une marche arrière.
I = première vitesse
R = marche arrière
- 33 • **PÉDALE D'ACCÉLÉRATEUR/DE FREIN ÉLECTRIQUE**. Le frein entre automatiquement en fonction en levant le pied de la pédale.
- 34 • **ACCESSOIRE** : remorque à attacher au véhicule (vendue séparément).

REMPLACEMENT DE LA BATTERIE

ATTENTION : LES DESSINS DES BATTERIES SONT DONNÉS À TITRE PUREMENT INDICATIF. LA BATTERIE EN VOTRE POSSESSION POURRAIT DIFFÉRER DU MODÈLE REPRÉSENTÉ. LES SÉQUENCES DE REMPLACEMENT ET DE CHARGE REPRÉSENTÉES RESTENT NÉANMOINS VALABLES.

- 35 • Dévisser les deux vis de sécurité de la cabine et retirer celle-ci. Débrancher les fiches d'alimentation de la batterie et dévisser les 2 vis du dispositif de blocage de la batterie, comme indiqué sur la figure.
- 36 • Extraire la batterie.
- 37 • Remettre en place la nouvelle batterie et le dispositif de blocage ; fixer le dispositif de blocage de la batterie avec les deux vis ; brancher les fiches de la batterie et de l'installation électrique. Remettre la cabine en place. Attention : toujours revisser les deux vis de sécurité sur les côtés de la cabine.

MISE EN CHARGE DE LA BATTERIE

ATTENTION : LA CHARGE DES BATTERIES ET TOUTE AUTRE INTERVENTION SUR L'INSTALLATION ÉLECTRIQUE DOIVENT ÊTRE EFFECTUÉES PAR DES ADULTES. LES BATTERIES PEUVENT ÊTRE CHARGÉES SANS ÊTRE RETIRÉES DU JOUET.

- 38 • Ouvrir la cabine en se reportant aux indications fournies précédemment. Débrancher la fiche A de l'installation électrique de la fiche B de la batterie en appuyant sur les côtés.
- 39 • Brancher la fiche du chargeur de batterie à une prise de courant en suivant les instructions jointes. Brancher la fiche B à la fiche C du chargeur de batterie.
- 40 • Une fois la batterie chargée, débrancher le chargeur de la prise de courant puis les fiches C et B.
- 41 • Insérer complètement la fiche B dans la fiche A. Insérer le dispositif de blocage de la batterie. Une fois ces opérations terminées, toujours refermer et verrouiller le battant du compartiment batterie.

PEG PEREGO® bedankt sich für den Kauf dieses Produktes. Seit über 60 Jahren führt PEG PEREGO die Kinder spazieren. Als Neugeborene im Kinderwagen, dann im Kindersportwagen und später mit den Trot- und Batterie-Spielfahrzeugen.

Entdecken Sie die komplette Produktreihe, die Neuheiten und weitere Informationen über die Welt von Peg Peregó auf unserer Webseite

www.pegperegó.com



Peg-Pérego S.p.A. besitzt das Zertifikat ISO 9001.

Die Zertifizierung garantiert den Kunden und Konsumenten Transparenz und sichert das Vertrauen in die Arbeitsweise des Unternehmens.

WICHTIGE INFORMATIONEN

Bitte lesen Sie aufmerksam die Bedienungsanleitung durch, um sich mit dem Gebrauch des Modells vertraut zu machen und um Ihrem Kind den richtigen, sicheren und unterhaltsamen Umgang damit zeigen zu können. Bitte bewahren Sie das Handbuch auch für spätere Hinweise auf.

Vor dem ersten Gebrauch des Fahrzeuges die Batterien 18 Stunden lang laden. Bei Unterlassung dieser Maßnahme kann die Batterie definitiv beschädigt werden.

- **Alter 2+**
- Fahrzeug mit 1 Sitz
- 1 wiederaufladbare Batterie 6V 4,5Ah mit Siegelplombe
- 1 Antriebsrad
- 1 Motore mit 50 W
- Geschwindigkeit im 1. Gang 3,6 km/h

Peg Peregó behält sich das Recht vor, zu jedem beliebigen Zeitpunkt und aus technischen oder betrieblichen Gründen Abänderungen an den in dieser Ausgabe aufgeführten Modellen und technischen Daten vorzunehmen.

KONFORMITÄTSERKLÄRUNG

PRODUKTBEZEICHNUNG
John Deere POWER PULL

IDENTIFIKATIONSKODE DES PRODUKTES
IGEDI167

HINWEISE AUF GESETZLICHE BESTIMMUNGEN (Herkunft)

Allgemeine Richtlinie für die Sicherheit von Spielzeug 2009/48/CE
Standard EN71 / 1 -2 -3
Standard EN62115

Richtlinie Elektromagnetische Verträglichkeit 2004/108/CE
Standard EN55022 – EN55014

Europäische Richtlinie RAEE 03/108/CE
Europäische Richtlinie RoHS 2011/65/CE
Richtlinie Ftalati 2005/84/CE

Das Fahrzeug stimmt nicht mit den Richtlinien der Straßenverkehrsordnung überein und darf demnach nicht auf öffentlichen Straßen gefahren werden.

KONFORMITÄTSERKLÄRUNG

Peg Peregó S.p.A. erklärt auf eigene Verantwortung, dass der beschriebene Artikel internen Prüfungen unterzogen und gemäß der gültigen Bestimmungen von externen und unabhängigen Labors zugelassen wurde.

DATUM UND ORT DER AUSSTELLUNG
Italien - 11.05.2015

Peg Peregó S.p.A.
Via A. De Gasperi, 50
20862 Arcore (MB) – ITALIA

SICHERHEITSBESTIMMUNGEN

Unsere Spielwaren entsprechen den vorgesehenen Sicherheits-Erfordernissen für Spielzeug, die vom Rat der Europäischen Wirtschaftsgemeinschaft und von der „U.S. Consumer Toy Safety Specification“ festgelegt wurden. Darüber hinaus sind sie von zugelassenen Stellen für die Sicherheit von Spielzeug nach der EU-Richtlinie 2009/48/EG zertifiziert. Sie stimmen nicht mit den Richtlinien der Straßenverkehrsordnung überein und dürfen demnach nicht auf öffentlichen Straßen benutzt werden.

- Aufgrund der Betriebseigenschaften ist das Produkt nicht für Kinder unter 24 Monaten geeignet.
- **ACHTUNG!** Die Verwendung des Fahrzeuges auf öffentlichen Straßen oder neben offenen Gewässern, Poolanlagen oder in begrenzten Räumen kann zu Unfällen und in der Folge zu Verletzungen Ihres Kindes und/oder Dritter führen. Die Aufsicht eines Erwachsenen ist stets notwendig.
- Die Kinder müssen während der Benutzung des Fahrzeuges immer Schuhe tragen.
- Beim Betrieb des Fahrzeuges darauf achten, dass die Kinder weder Hände, Füße und andere Körperteile, noch Kleidungsstücke oder andere Gegenstände in die Nähe der sich bewegenden Teile bringen.
- Fahrzeugteile wie den Motor, die elektrische Anlage, die Tasten usw. nie mit Wasser in Berührung bringen.
- Benzin oder andere entflammbare Stoffe nicht in der Nähe des Fahrzeuges benutzen.
- Das Kinderfahrzeug ist nur für die Benutzung durch ein Kind ausgelegt, sofern es nicht unter die Kategorie der zweiseitigen Fahrzeuge fällt.

BESTIMMUNGEN RAEE (nur EU)

- Dieses Produkt wird am Ende seiner Lebensdauer als RAEE - Elektronikschrott - klassifiziert und muss demnach gemäß der vorgesehenen Mülltrennungsbestimmungen entsorgt werden;
- Das zu entsorgende Produkt bei den dafür vorgesehenen Sammelstellen abliefern;
- Die in den elektrischen Komponenten dieses Produktes enthaltenen gefährlichen Substanzen stellen eine potenzielle Gefahr für die Gesundheit des Menschen und die Umwelt dar, sofern diese Produkte nicht vorschriftsmäßig entsorgt werden;
- Die durchgestrichene Tonne weist darauf hin, dass das Produkt der Mülltrennung unterliegt.



ENTSORGUNG DER BATTERIE

- Leisten Sie Ihren Beitrag zum Umweltschutz.
- Die gebrauchte Batterie nicht mit dem Hausmüll entsorgen.
- Sie können dieses Produkt an einem geeigneten Sammelplatz für gebrauchte Batterien oder für Problemüll anliefern, Informieren Sie sich bei Ihrer Gemeinde.



HINWEISE ZUR BATTERIE

Das Laden der Batterie darf nur von Erwachsenen ausgeführt und überwacht werden. Kinder nicht mit den Batterien spielen lassen.

LADEN DER BATTERIE

- Die Batterie nicht länger als 24 Stunden laden und sich dabei an die Anweisungen halten, die dem Ladegerät beigelegt sind.
- Die Batterie rechtzeitig laden, sobald das Fahrzeug an Geschwindigkeit verliert. Auf diese Weise verhindern Sie Schäden.
- Sollte das Fahrzeug längere Zeit unbenutzt bleiben, vergessen Sie nicht, die Batterie zu laden und sie aus dem Fahrzeug zu nehmen; das Neuladen mindestens alle drei Monate wiederholen.
- Die Batterie nicht umgedreht laden.
- Die Batterie nicht im Ladegerät vergessen! Regelmäßig kontrollieren.
- Nur das mitgelieferte Ladegerät und die Original-PEG PEREGO-Batterien verwenden.
- Die Batterie ist versiegelt und erfordert keine Wartung.

ACHTUNG

- **DIE BATTERIE ENTHÄLT KORROSIVE UND GIFTIGE STOFFE. NICHT BESCHÄDIGEN.**
- Die Batterie enthält außerdem Elektrolyte auf Säurebasis.
- Keinen direkten Kontakt zwischen den Batterieenden verursachen und starke Stöße vermeiden: Explosions- und Brandgefahr.
- Während des Ladens erzeugt die Batterie Gas. Das Laden daher in gut gelüfteten Räumen vornehmen. Nicht in die Nähe von Wärmequellen und entflammaren Materialien bringen.
- Die leere Batterie ist aus dem Fahrzeug zu nehmen.
- Die Batterien sollten mit der Kleidung nicht in Berührung kommen; sie könnte beschädigt werden.
- Verwenden Sie ausschließlich empfohlene Batterien oder Akkus.

UNDICHTHE BATTERIEN

Schützen Sie Ihre Augen; vermeiden Sie jeden direkten Kontakt mit dem Elektrolyt: Schützen Sie Ihre Hände. Geben Sie die Batterie in eine Plastiktüte und entsorgen Sie die Batterie vorschriftsmäßig.

IM FALLE EINER BERÜHRUNG DER HAUT ODER DER AUGEN MIT DEM ELEKTROLYT
Die betreffenden Bereiche mit reichlich fließendem Wasser waschen. Sofort den Arzt aufsuchen.

VERSCHLUCKEN DES ELEKTROLYTS

Den Mund ausspülen und ausspucken. Sofort den Arzt aufsuchen.

WARTUNG UND PFLEGE DES FAHRZEUGS

- Das Spielzeug sollte nicht bei Temperaturen unter 0° aufbewahrt werden. Vor dem Gebrauch in eine Umgebungstemperatur von über 0° bringen, sonst könnten irreversible Schäden an Motoren und Batterien entstehen.
- Regelmäßig den Zustand des Fahrzeuges prüfen, vor allem die Elektroanlage, die Steckerverbindungen, die Schutzhauben und die Ladegeräte. Bei festgestellten Schäden dürfen das Elektrofahrzeug und das Ladegerät nicht mehr benutzt werden. Für Reparaturen nur Original-PEG PEREGO-Ersatzteile verwenden.
- PEG PEREGO übernimmt keine Haftung, wenn die elektrische Anlage verändert worden ist.
- Die Batterien oder das Fahrzeug nicht in der Nähe von Wärmequellen wie Heizkörper, Kamine usw. abstellen.
- Das Fahrzeug vor Wasser, Regen, Schnee usw. schützen; sein Einsatz auf Sand oder Schlamm kann Schäden an den Tasten, dem Motor und dem Getriebe verursachen.
- Regelmäßig die beweglichen Teile wie Lager, Lenkrad usw. mit einem leichten Öl schmieren.
- Die Oberflächen des Fahrzeuges können mit einem feuchten Tuch und, wenn notwendig, mit nicht scheuernden Wasch- oder Spülmitteln gereinigt werden.
- Die Reinigung sollte ausschließlich durch Erwachsene erfolgen.
- Ohne vorherige Genehmigung seitens PEG PEREGO ist das Abmontieren der Fahrzeugmechanismen oder der Motoren untersagt.

REGELN FÜR EINE SICHERE FAHRT

Für die Sicherheit des Kindes: Bitte lesen und befolgen Sie die nachstehenden Anweisungen, bevor Sie das Fahrzeug benutzen.

- Zeigen Sie Ihrem Kind den korrekten Umgang mit dem Fahrzeug für ein sicheres und unterhaltsames Fahren.
- Das Spielzeug muss umsichtig verwendet werden, da besondere Fähigkeiten erforderlich sind, um Stürze oder Zusammenstöße zu vermeiden, bei denen sich der Nutzer oder Dritte verletzen könnten.
- Sich vor dem Anfahren vergewissern, dass der Bewegungsradius frei von Personen und Gegenständen ist.
- Während der Fahrt die Hände auf dem Lenkrad lassen und immer auf den Fahrweg schauen.
- Rechtzeitig bremsen, um Auffahren zu vermeiden.

ACHTUNG! Der Artikel verfügt über ein Bremssystem, dessen Verwendung dem Kind durch einen Erwachsenen genau erklärt werden muss.

ACHTUNG!

- Überprüfen, ob sämtliche Nieten/Befestigungsschrauben der Räder richtig festgezogen sind.
- Beim Einsatz des Fahrzeuges unter Überlastbedingungen, z.B. auf weichem Sand, Schlamm oder in holprigem Gelände, schaltet der Überlastschalter sofort die Leistung ab. Die Stromzuführung wird nach einigen Sekunden wieder aufgenommen.

VERGNÜGEN OHNE UNTERBRECHUNG: Halten Sie immer einen Satz einsatzbereiter Batterien bereit.

PROBLEME?

DAS FAHRZEUG FUNKTIONIERT NICHT?

- Die korrekte Verbindung der Kabel unter dem Gaspedal überprüfen.
- Die Funktionstüchtigkeit der Drucktaste des Gaspedals kontrollieren und diese bei Bedarf ersetzen.
- Prüfen, ob die Batterie mit der elektrischen Anlage verbunden ist.

DAS FAHRZEUG LÄUFT LANGSAM?

- Die Batterien laden. Sollte die Schwierigkeit auch bei aufgeladenen Batterien bestehen, diese und das Ladegerät von einer Kundendienststelle kontrollieren lassen.

KUNDENDIENST

PEG PEREGO bietet Hilfestellung nach dem Verkauf, direkt oder über das Netz der zugelassenen Kundendienststellen für etwaige Reparaturen oder Ersatzleistungen und die Bereitstellung von Originalersatzteilen an. Die Kontaktadressen der Kundendienstzentren finden Sie auf unserer Website:
<http://global.pegperego.com/toys-site/support/>

Bei Mitteilungen an den Händler müssen Sie die Seriennummer des Artikels angeben. Die Seriennummer finden Sie auf der Seite mit den Angaben zu Ersatzteilen.

Peg Perego steht seinen Kunden für jeden Wunsch immer gerne zur Verfügung. Deshalb halten wir es für extrem wichtig, über die Meinung unserer Kunden Bescheid zu wissen. Wir bitten Sie, nachdem Sie unsere Produkte ausprobiert haben, das **FORMULAR ÜBER DIE KONSUMENTENZUFRIEDENHEIT** auszufüllen. Das Formular ist unter folgender Internetadresse abrufbar: www.pegperego.com Wir würden uns über Anmerkungen und Ratschläge freuen.

MONTAGEANWEISUNGEN

ACHTUNG:

DIE MONTAGE DARF NUR VON ERWACHSENEN VORGENOMMEN WERDEN. BEIM AUSPACKEN DES FAHRZEUGES VORSICHT WALTEN LASSEN. ALLE SCHRAUBEN UND KLEINEN TEILE BEFINDEN SICH IN EINEM SÄCKCHEN IN DER VERPACKUNG. DIE BATTERIE KÖNNTE BEREITS IN DAS FAHRZEUG EINGESETZT WORDEN SEIN.

MONTAGE

- 1 • Ziehen Sie die Schutzkappen der Lenkhebel am Fahrzeug ab.
- 2 • Stecken Sie 1 Metall-Unterlegscheibe und das linke Rad SX (die Angabe rechts DX und links SX befindet sich an der Innenseite der Räder) und richten Sie sich dabei nach dem Profil der Reifen der Hinterräder.
- 3 • Stecken Sie dann nacheinander auf: 1 Kunststoff-Unterlegscheibe (mit der abgeflachten Seite zum Fahrzeug gerichtet), 1 kleine Metall-Unterlegscheibe und die Mutter. Ziehen Sie die Mutter mit dem mitgelieferten Schraubenschlüssel fest. Wiederholen Sie den gesamten Vorgang für das andere Vorderrad.
- 4 • Drücken Sie die 4 Schutzkappen auf die Achsenden.
- 5 • Stecken Sie das tropfenförmige Zierstück auf die Kabine, wie auf der Abbildung gezeigt.
- 6 • Befestigen Sie die Aufkleber an den vorgesehenen Stellen für die vorderen Scheinwerfer.
- 7 • Positionieren Sie ein Scheinwerferglas, indem Sie es an der Außenseite einhaken.
- 8 • Drücken Sie es fest an, bis es einrastet, wie auf der Abbildung gezeigt.
- 9 • Wiederholen Sie den gleichen Vorgang für das verbleibende vordere Scheinwerferglas.
- 10 • Stecken Sie das Oberteil des Gegengewichts an.
- 11 • Stecken Sie dann das Unterteil des Gegengewichts an und drücken Sie beide Teile fest zusammen.
- 12 • Haken Sie mit Druck die seitlichen Einsätze an der Karosserie ein.
- 13 • Befestigen Sie den unteren Lenkradring und die Kappe unter Druck am Lenkrad.
- 14 • Drücken Sie von unterhalb des Traktors die Lenksäule nach oben, bis sie an der Oberseite der Karosserie austritt.
- 15 • Halten Sie die Lenksäule in dieser Position und stecken Sie das Lenkrad auf.
- 16 • Befestigen Sie das Lenkrad mit der mitgelieferten Schraube und Mutter. Achten Sie dabei darauf, die Schraube in das runde, und die Mutter in das sechseckige Loch zu stecken.
- 17 • Befestigen Sie die Aufkleber an den vorgesehenen Stellen für die Rücklichter, wie auf der Abbildung gezeigt.
- 18 • Haken Sie die Scheinwerfergläser erst unten, dann oben ein.
- 19 • Positionieren Sie den Fahrersitz auf dem Unterbau in einer der möglichen Positionen, je nach Größe des Kindes. Position A Sitz niedrig und weiter vorne; Position B Sitz hoch und weiter hinten.
- 20 • Befestigen Sie den Fahrersitz in der gewünschten Position mit den beiden mitgelieferten Schrauben.
- 21 • Führen Sie die beiden vorderen Zapfen des Sitzunterbaus in ihre entsprechenden Sitze in der Karosserie ein.
- 22 • Klappen Sie den Sitzunterbau nach unten, bis er auf der Karosserie des Traktors sitzt und schrauben Sie die beiden Schrauben an der Unterseite der Karosserie fest.
- 23 • Positionieren Sie den Überrollbügel (siehe Abbildung)
- 24 • Drücken Sie den Überrollbügel bis zum Anschlag durch.
- 25 • Ziehen Sie die 2 Befestigungsschrauben fest.
- 26 • Lösen Sie die beiden Fixierschrauben an der Seite der Kabine und entfernen Sie die beiden Kunststoff-Unterlegscheiben (die Scheiben aufheben, da die Kabine wieder verschlossen werden muss)
- 27 • Spreizen Sie die Kabine, wie auf der Abbildung gezeigt, um sie zu entriegeln.
- 28 • Heben Sie die Kabine an und entfernen Sie sie.
- 29 • Verbinden Sie den Batteriestecker B mit dem Stecker der elektrischen Anlage A.
- 30 • Montieren Sie die Kabine wieder, indem Sie zuerst den Zapfen an der Vorderseite der Karosserie einführen. (siehe Detail).
- 31 • Spreizen Sie die Kabine leicht und senken Sie sie bis in ihre ursprüngliche Position ab. Bringen Sie die beiden Kunststoff-Unterlegscheiben wieder an und ziehen sie mit einem Schraubenzieher die 2 Fixierschrauben fest.

EIGENSCHAFTEN UND VERWENDUNG DES FAHRZEUGS

- 32 • **GANGHEBEL:** das Fahrzeug ist mit einem Vorwärts- und einem Rückwärtsgang ausgestattet.
I = Vorwärtsgang
R = Rückwärtsgang
- 33 • **ELEKTRISCHES GAS-/BREMSPEDAL.** Sobald der Fuß vom Pedal genommen wird, wird automatisch die Bremse aktiviert.
- 34 • **ZUBEHÖR:** Anhänger zum Anhängen an das Fahrzeug (separat erhältlich).

AUSWECHSELN DER BATTERIE

ACHTUNG: DIE ZEICHNUNGEN DER BATTERIEN SIND NUR BEISPIELE. IHRE BATTERIE KANN SICH VON DEM DARGESTELLTEN MODELL UNTERSCHIEDEN. DAS HAT JEDOCH KEINEN EINFLUSS AUF DIE DARGESTELLTEN AUSTAUSCH- UND LADESEQUENZEN.

- 35 • Lösen Sie die beiden Fixierschrauben der Kabine; entfernen Sie die Kabine. Stecken Sie den Stecker der Stromversorgung der Batterie aus und entfernen Sie die 2 Schrauben der Batteriehalterung, wie auf der Abbildung gezeigt.
- 36 • Nehmen Sie die Batterie heraus.
- 37 • Montieren Sie die neue Batterie mit der Batteriehalterung in ihrem Sitz; befestigen Sie die Batteriehalterung mit den zwei Schrauben; verbinden Sie den Batteriestecker mit dem Stecker der elektrischen Anlage. Montieren Sie die Kabine wieder. Achtung: die beiden Sicherheitsschrauben an den Seiten der Kabine müssen immer festgezogen werden.

LADEN DER BATTERIE

ACHTUNG: DAS AUFLADEN DER BATTERIE UND JEDE ART EINGRIFF AN DER ELEKTRISCHEN ANLAGE MÜSSEN IMMER VON ERWACHSENEN DURCHFÜHRT WERDEN.

DIE BATTERIE KANN AUCH AUFGELADEN WERDEN, OHNE DASS MAN SIE AUS DEM SPIELZEUG ENTFERNT.

- 38 • Die Kabine, wie zuvor beschrieben, öffnen.
Ziehen Sie den Stecker A der elektrischen Anlage vom Batteriestecker B ab, indem Sie ihn seitlich zusammendrücken.
- 39 • Stecken Sie den Stecker des Batterie-Ladegeräts an eine Haushaltssteckdose an und beachten Sie dabei die diesem beigefügten Anweisungen. Stecker B mit Stecker C des Ladegeräts verbinden.
- 40 • Ziehen Sie nach abgeschlossenem Ladevorgang den Stecker des Ladegeräts aus der Steckdose und trennen Sie dann den Stecker C von Stecker B.
- 41 • Stecken Sie bis zum Einrasten den Stecker B in Stecker A. Befestigen Sie die Batteriehalterung. Denken Sie nach diesem Vorgang immer daran, die Verkleidung des Batteriefachs wieder zu schließen und zu verriegeln.

PEG PEREGO® le agradece que haya elegido este producto. Hace más de 60 años que PEG PEREGO lleva a pasear a los niños. Al nacer, con sus cochecitos, después con los coches de paseo y, posteriormente, con los juguetes de pedal y batería.

Descubre la gama completa de los productos, las novedades y otras informaciones acerca del mundo Peg Perego en nuestra página Web.

www.pegperego.com



Peg Perego S.p.A. cuenta con la certificación ISO 9001.

La certificación ofrece tanto a los clientes como a los consumidores la garantía de una transparencia y confianza en lo que respecta al modo de trabajar de la empresa.

INFORMACIONES IMPORTANTES

Lea atentamente este manual de instrucciones para familiarizarse con el uso del modelo y enseñarle a su niño un modo de conducir correcto, seguro y divertido. Conserve después el manual para cualquier consulta futura.

Antes de utilizar el vehículo por primera vez, recargar la batería durante 18 horas. No respetar este procedimiento podría causar daños irreversibles en la batería.

• Años 2+

- Vehículo de 1 plaza
- 1 Batería recargable de 6V 4,5Ah de plomo sellada
- 1 rueda motriz
- 1 motor de 50 W
- Velocidad en 1ª marcha 3,6 km/h

Peg Perego podrá modificar en cualquier momento los modelos descritos en este folleto, por razones técnicas o comerciales.

NORMAS DE SEGURIDAD

Nuestros juguetes respetan los requisitos de seguridad previstos por el Consejo de la CEE (cumple con las normas europeas de seguridad para juguetes), por el "U.S. Consumer Toy Safety Specification". Están también certificados por entidades de evaluación de la seguridad de los juguetes de conformidad con la Directiva 2009/48/CE. No cumplen con las disposiciones de las normas de circulación por carreteras, por tanto no pueden circular por vías públicas.

- No adecuado para niños con una edad inferior a los 24 meses por las características funcionales.
- **¡ATENCIÓN!** El uso del vehículo en vías públicas o en proximidades de cursos de agua o de piscinas o en espacios reducidos podría ocasionar el riesgo de sufrir lesiones a los usuarios y/o a terceros. La supervisión de un adulto es siempre necesaria.
- Los niños deben usar siempre zapatos durante el uso del vehículo.
- Cuando el vehículo está funcionando, prestar atención para que los niños no metan las manos, los pies u otras partes del cuerpo cerca de las partes en movimiento.
- No mojar nunca los componentes eléctricos del vehículo como motores, cableado, botones...
- No usar gasolina u otras sustancias inflamables cerca del vehículo.
- El vehículo debe ser usado únicamente por un niño, siempre que no se incluya en la categoría de vehículos con 2 plazas.

DIRECTIVA RAEE (sólo UE)

- Este producto representa al final de su vida un residuo clasificado RAEE y, por tanto, no debe eliminarse como residuo urbano, pero sí está sujeto a la recogida diferenciada;
- Entregar el residuo en las correspondientes islas ecológicas puestas a disposición;
- La presencia de sustancias peligrosas contenidas en los componentes eléctricos de este producto constituyen una fuente de peligro potencial para la salud humana y para el ambiente si los productos no se eliminan correctamente;
- El contenedor tachado indica que el producto está sujeto a la recogida diferenciada.



ELIMINACIÓN DE LA BATERÍA

- Contribuya a la protección del medio ambiente
- La batería usada no se elimina con los residuos domésticos.
- Pueden depositarla en un centro de recogida de baterías usadas o de eliminación de residuos especiales. Infórmese en su ayuntamiento.



ADVERTENCIA BATERÍA

La recarga de la batería debe ser efectuada y supervisada por personas adultas. No deje que los niños jueguen con la batería.

RECARGA DE LA BATERÍA

- Recargar la batería siguiendo las instrucciones incluidas en el cargador y no superar en ningún caso las 24 horas.
- Recargar la batería a tiempo, apenas el vehículo pierda velocidad. De este modo se evitarán daños.
- Si el vehículo se queda sin usarlo por largo tiempo, recordar recargar la batería y mantenerla desconectada de la instalación. Repetir la operación de recarga al menos cada tres meses.
- La batería no debe recargarse en posición invertida.
- ¡No olvidar la batería si se está cargando! Controlarla periódicamente.
- Usar sólo el cargador puesto a disposición y la batería original PEG PEREGO.
- La batería está sellada y no necesita mantenimiento.

ATENCIÓN

- LA BATERÍA CONTIENE SUSTANCIAS TÓXICAS CORROSIVAS. NO DEBE MANIPULARSE.
- La batería contiene electrolitos de base ácida.
- Evitar el contacto directo entre los terminales de la batería y golpes fuertes: riesgo de explosión o incendio.
- La batería produce gas cuando se está cargando. Recargarla en un lugar bien ventilado, lejos de fuentes de calor y materiales inflamables.
- La batería agotada debe sacarse del vehículo.
- No colocar la batería sobre prendas, pues se podrían dañar.
- Utilizar únicamente baterías o acumuladores del tipo recomendado.

SI HAY UNA PÉRDIDA

Protegerse los ojos. Evitar el contacto directo con el electrolito. Proteger las manos. Poner la batería en una bolsa de plástico y seguir las instrucciones para la eliminación de baterías.

SI PIEL Y OJOS ENTRAN EN CONTACTO CON EL ELECTROLITO

Lavar abundantemente la parte afectada con agua. Consultar un médico inmediatamente.

SI SE INGIERE ELECTROLITO

Enjuagar la boca y escupir. Consultar un médico inmediatamente.

DECLARACIÓN DE CONFORMIDAD

DENOMINACIÓN DEL PRODUCTO

John Deere POWER PULL

CÓDIGO DE IDENTIFICACIÓN DEL PRODUCTO

IGED1167

NORMATIVAS de REFERENCIA (origen)

Directiva general de Seguridad para Juguetes 2009/48/CE

Estándar EN 71 / 1 -2 -3

Estándar EN62115

Directiva de Compatibilidad Electromagnética 2004/108/CE

Estándar EN55022 – EN55014

Directiva Europea RAEE 03/108/CE

Directiva Europea RoHS 2011/65/CE

Directiva Ftalatos 2005/84/CE

No cumple con las disposiciones de las normas de circulación por carreteras, por tanto no puede circular por vías públicas.

DECLARACIÓN DE CONFORMIDAD

Peg Perego S.p.A. reconoce bajo su propia responsabilidad que el presente artículo ha sido sometido a ensayos internos y se ha homologado conforme a las normas vigentes en laboratorios externos e independientes.

FECHA Y LUGAR DE EXPEDICIÓN

Italia - 11.05.2015

Peg Perego S.p.A.

via A. De Gasperi, 50

20862 Arcore (MB) – ITALIA

MANTENIMIENTO Y CUIDADOS DEL VEHICULO

- No es aconsejable dejar el juguete en ambientes con temperaturas por debajo del cero. Si no se usa el juguete en un ambiente con una temperatura por encima del cero, podrán producirse daños irreversibles en los motores y en las baterías.
- Controlar periódicamente el estado del vehículo, en especial la instalación eléctrica, las conexiones de las clavijas, las caperuzas de protección y el cargador. En caso de defectos comprobados, el vehículo eléctrico y el cargador no deben utilizarse. Para las reparaciones, utilizar sólo piezas de repuesto originales PEG PEREGO.
- PEG PEREGO no se asume ninguna responsabilidad en caso de uso indebido de la instalación eléctrica.
- No dejar las baterías o el vehículo cerca de fuentes de calor como radiadores, chimeneas...
- Proteger el vehículo contra el agua, la lluvia, la nieve... No use el vehículo sobre arena o barro, pues podría causar daños a los botones, motores y reductores.
- Lubricar periódicamente (con aceite ligero) las partes móviles como cojinetes, dirección...
- Las superficies del vehículo deben limpiarse con un paño húmedo y, si es necesario, con productos no abrasivos de uso doméstico.
- Las operaciones de limpieza siempre deben realizarse por personas adultas.
- No desmontar nunca los dispositivos del vehículo o los motores, sin la autorización de PEG PEREGO.

REGLAS PARA UNA CONDUCCIÓN SEGURA

Para la seguridad del niño: antes de accionar el vehículo, leer y seguir atentamente las siguientes instrucciones.

- Enseñar a su niño el uso correcto del vehículo para una conducción segura y divertida.
- El juguete debe utilizarse con precaución, ya que requiere gran habilidad, evitando caídas o colisiones que provoquen lesiones al usuario o a tercero.
- Antes de partir, comprobar que el recorrido esté libre de personas o cosas.
- Conducir con las manos sobre el volante/manubrio y mirar siempre el camino.
- Frenar a tiempo para evitar choques.

¡ATENCIÓN! El artículo está dotado de un sistema de freno que es necesario que el adulto enseñe idóneamente al niño.

¡ATENCIÓN!

- Controlar que todos los remaches/las tuercas de fijación de las ruedas estén firmes.
- Si el vehículo funciona en condiciones de sobrecarga, por ejemplo sobre arena blanda, barro o terrenos muy accidentados, el interruptor de sobrecarga desconectará inmediatamente la potencia. Después de algunos segundos, se reanuda el suministro de corriente.

DIVERTIMIENTO SIN INTERRUCCIÓN: Hay un set de baterías recargadas de repuesto puesto a disposición y listo para su uso.

¿PROBLEMAS?

¿EL VEHÍCULO NO FUNCIONA?

- Controlar que la batería esté conectada a la pastilla del acelerador.
- Controlar el botón del acelerador y, eventualmente, sustituirlo.
- Controlar que la batería esté conectada a la instalación eléctrica.

¿EL VEHÍCULO PIERDE POTENCIA?

- Recargar la batería. Si después de haberla recargado el problema persiste, controlar la batería y el cargador en un centro de asistencia.

SERVICIO DE ASISTENCIA

PEG PEREGO ofrece un servicio de asistencia post-venta, directa o a través de una red de centros de asistencia autorizados para eventuales reparaciones o sustituciones y venta de repuestos originales. Para contactar con un centro de asistencia, visite nuestra web <http://global.pegperego.com/toys-site/support/>

Para cualquier notificación, es indispensable disponer del número de serie del artículo. Consultar la página dedicada a las piezas de repuesto para obtener información relativa al número de serie.

Peg Perego está a disposición de sus Consumidores para satisfacer de la mejor manera sus exigencias. Por este motivo, es para nosotros extremadamente importante y primordial conocer la opinión de nuestros Clientes. Les estaríamos muy agradecidos si después de utilizar uno de nuestro productos, cumplimentara el CUESTIONARIO DE SATISFACCIÓN DEL CONSUMIDOR que encuentra en Internet en la página Web www.pegperego.com, indicando eventuales observaciones o sugerencias.

INSTRUCCIONES DE MONTAJE

ATENCIÓN

LAS OPERACIONES DE MONTAJE DEBEN SER REALIZADAS ÚNICAMENTE POR PERSONAS ADULTAS. PRESTAR ATENCIÓN AL SACARSE EL VEHÍCULO DEL EMBALAJE. TODOS LOS TORNILLOS Y LAS PIEZAS PEQUEÑAS SE ENCUENTRAN EN UNA BOLSA DENTRO DEL EMBALAJE. LA BATERÍA PODRÍA ESTAR INTRODUCIDA EN EL ARTÍCULO.

MONTAJE

- 1 • Quitar las tapas de protección de las palancas de dirección.
- 2 • Introducir una arandela metálica y la rueda SX (izquierda) tomando como referencia el dibujo del neumático de las ruedas traseras. Las indicaciones de DX (derecha) e SX (izquierda) se encuentran en la parte interior de las ruedas.
- 3 • Hecho esto, introducir, en este orden: una arandela de plástico (con el lado rebajado hacia el vehículo), una arandela metálica pequeña, y la tuerca. Asegurar la tuerca con la llave incluida. Repetir la operación con la otra rueda delantera.
- 4 • Aplicar a presión los 4 tapones tapacubos.
- 5 • Aplicar la insignia sobre la cabina, como muestra la figura.
- 6 • Colocar los adhesivos en los puntos correspondientes de los faros delanteros.
- 7 • Colocar el faro enganchando el lado exterior.
- 8 • Presionar como se indica en la figura para acabar de fijar el faro.
- 9 • Repetir la operación con el otro faro delantero.
- 10 • Encajar la parte superior del contrapeso.
- 11 • Completar con la parte inferior.
- 12 • Insertar a presión los complementos laterales del chasis.
- 13 • Encastrar a presión la parte inferior del volante y el tapón.
- 14 • Empujar desde los bajos del tractor el eje del volante hasta que sobresalga por el lado superior del chasis.
- 15 • Sujetar el eje en esa posición y colocar el volante.
- 16 • Fijar el volante con el tornillo y la tuerca incluidos, asegurándose de que el tornillo vaya en el orificio circular y la tuerca en el hexagonal.
- 17 • Aplicar los adhesivos de los faros traseros como muestra la figura.
- 18 • Enganchar los faros, primero abajo y después arriba.
- 19 • Colocar el asiento sobre el soporte en una de las dos posiciones, según la altura del niño. Posición A asiento bajo y hacia delante; Posición B asiento alto y hacia atrás.
- 20 • Fijar el asiento en la posición deseada con los dos tornillos incluidos.
- 21 • Encajar los dos enganches delanteros del soporte del asiento en sus alojamientos en el chasis.
- 22 • Colocar el soporte del asiento en el chasis del tractor y atornillar los 2 tornillos en la parte inferior del mismo.
- 23 • Colocar la barra antivuelco (ver figura).
- 24 • Empujar la barra antivuelco hasta el tope.
- 25 • Fijar con los 2 tornillos correspondientes.
- 26 • Destornillar los dos tornillos de seguridad a los lados de la cabina y quitar los dos discos de plástico (guardar los discos para el momento de cerrar la cabina).
- 27 • Soltar la cabina ensanchándola como muestra la figura.
- 28 • Levantar la cabina y quitarla.
- 29 • Conectar la clavija de la batería B con la del sistema eléctrico A.
- 30 • Colocar de nuevo la cabina encajando el gancho delantero en el orificio en los bajos del tractor (ver detalle).
- 31 • Ensanchando ligeramente la cabina, bajarla de nuevo hasta la posición original. Colocar los dos discos de plástico y apretar los 2 tornillos de seguridad con un destornillador.

CARACTERÍSTICAS Y USO DEL VEHÍCULO

- 32 • **PALANCA DE CAMBIOS:** el vehículo cuenta con una marcha adelante y una marcha atrás.
I = primera velocidad de marcha
R = marcha atrás
- 33 • **PEDAL ACELERADOR/FRENO ELÉCTRICO.** Al levantar el pie del pedal, el freno entra automáticamente en funcionamiento.
- 34 • **ACCESORIO:** remolque que se une al vehículo (se vende por separado).

SUSTITUCIÓN DE LA BATERÍA

ATENCIÓN: LAS BATERÍAS DE LOS DIBUJOS SON MODELOS APROXIMADOS. ES POSIBLE QUE SU BATERÍA SEA DISTINTA DE LA REPRESENTADA EN LOS DIBUJOS. ESTO NO AFECTA A LAS SECUENCIAS DE SUSTITUCIÓN Y DE CARGA QUE SE ILUSTRAN.

- 35 • Destornillar los dos tornillos de seguridad de la cabina; Quitar la cabina. Desconectar las clavijas de alimentación de la batería y destornillar los 2 tornillos del retén de la batería, como muestra la figura.
- 36 • Extraer la batería.
- 37 • Colocar en su alojamiento la nueva batería, con el retén de la misma; fijar el retén con los dos tornillos; conectar las clavijas de la batería y del sistema eléctrico. Colocar de nuevo la cabina. Atención: no olvide atornillar de nuevo los dos tornillos de seguridad a los lados de la cabina.

CARGA DE LA BATERÍA

ATENCIÓN: LA CARGA DE LAS BATERÍAS Y CUALQUIER OTRA INTERVENCIÓN EN EL SISTEMA ELÉCTRICO DEBEN SER REALIZADAS POR ADULTOS. LA BATERÍA PUEDE CARGARSE TAMBIÉN SIN QUITARLA DEL JUEGO.

- 38 • Abrir la cabina, como antes se indicó. Desconectar la clavija A del sistema eléctrico de la clavija B de la batería presionando lateralmente.
- 39 • Enchufar la clavija del cargador de baterías en una toma de corriente doméstica siguiendo las instrucciones adjuntas. Conectar la clavija B con la clavija C del cargador de baterías.
- 40 • Una vez completada la carga, desenchufar el cargador de baterías de la toma de corriente doméstica y, hecho esto, desconectar la clavija C de la clavija B.
- 41 • Conectar la clavija B en la clavija A introduciéndola a fondo, hasta que salte el resorte. Colocar el retén de la batería. No olvide cerrar la puerta del compartimento de la batería una vez completada la operación.

PORTUGUÊS

PEG PEREGO® agradece pela escolha deste produto. Há mais de 60 anos PEG PEREGO leva crianças a passear. Logo que nascem com seus carrinhos e depois com as cadeirinhas de passeio, e ainda depois com os brinquedos a pedais e bateria.

Descubra a linha completa dos produtos, as novidades e outras informações acerca de Peg Perego através de nosso site

www.pegperego.com



Peg Perego S.p.A. é certificada ISO 9001.

A certificação oferece aos clientes e aos consumidores a garantia de transparência e confiança no que se refere ao modo com que a empresa trabalha.

INFORMAÇÕES IMPORTANTES

Leia atentamente este manual de instruções para familiarizar-se com o uso do modelo e ensinar ao seu filho como dirigir de forma correta, segura e divertida. Conserve então o manual para consultas futuras.

Antes de utilizar o veículo pela primeira vez, carregue a bateria por 18 horas. Não observar tal procedimento pode causar danos irreversíveis à bateria.

- **Anos 2+**
- Veículo para 1 lugar
- 1 Bateria recarregável de 6V 4,5 Ah em chumbo sigilada
- 1 roda motriz
- 1 motore de 50 W
- Velocidade em 1ª marcha 3,6 km/h

Peg Perego reserva-se o direito de efetuar a qualquer momento, alterações nos modelos e informações contidas nesta publicação, por razões técnicas ou comerciais.

DECLARAÇÃO DE CONFORMIDADE

DENOMINAÇÃO DO PRODUTO

John Deere POWER PULL

CÓDIGO DE IDENTIFICAÇÃO DO PRODUTO

IGEDI167

NORMAS DE REFERÊNCIA (origem)

Diretriz geral de Segurança para Brinquedos 2009/48/CE

Standard EN 71 / 1 -2 -3

Standard EN62115

Diretriz Compatibilidade Electromagnética 2004/108/CE

Standard EN55022 – EN55014

Diretriz Européia RAEE 03/108/CE

Diretriz Européia RoHS 2011/65/CE

Diretriz Ftalati 2005/84/CE

Não está de acordo com as leis de circulação viária e portanto não pode circular em vias públicas.

DECLARAÇÃO DE CONFORMIDADE

Peg Perego S.p.A. declara sob a própria responsabilidade que o artigo em objeto foi submetido a ensaios e testes internos e aprovado de acordo com as normas técnicas vigentes junto a laboratórios externos e independentes.

DATA E LOCAL DE EMISSÃO

Itália - 11. 05. 2015

Peg Perego S.p.A.
via A. De Gasperi, 50
20862 Arcore (MB) – ITALIA

NORMAS DE SEGURANÇA

Nossos brinquedos respeitam as Normas de Segurança Européias para brinquedos (requisitos de segurança previstos pelo Conselho da EEC) e pelo "U.S. Consumer Toy Safety Specification". São também certificados por organismos notificados para a segurança dos brinquedos, em conformidade com a diretiva 2009/48/CE.

Não estão de acordo com as leis de circulação viária e portanto não podem circular em vias públicas.

- Não indicado para crianças com idade inferior a 24 meses devido a características funcionais.
- **ATENÇÃO!** A utilização do veículo em estradas públicas, perto de cursos de água ou piscinas ou em espaços reduzidos, pode causar perigo de ferimentos aos utilizadores e/ou a terceiros. A vigilância de um adulto é sempre necessária.
- As crianças devem estar sempre calçadas durante o uso do veículo.
- Quando o veículo estiver em funcionamento, preste atenção para que as crianças não coloquem as mãos, pés ou partes do corpo, roupas ou outros objetos, perto das peças em movimento.
- Não molhe jamais os componentes do veículo como motores, instalações, botões, etc.
- Não use gasolina ou outras substâncias inflamáveis perto do veículo.
- O veículo deve ser usado absolutamente por uma única criança, já que não se enquadra na categoria de veículos com dois lugares.

DIRETRIZ RAEE (somente UE)

- Este produto constitui ao fim de sua vida útil como resíduo classificado RAEE e portanto não deve ser eliminado como simples resíduo urbano, mas deve ser sujeito à coleta seletiva;
- Entregue este resíduo nas apropriadas e relativas ilhas ecológicas;
- A presença de substâncias perigosas contidas nos componentes elétricos deste produto constitui fonte de potencial perigo para a saúde humana e para o meio ambiente, caso tais produtos não forem corretamente eliminados;
- O desenho presente de um latão de lixo barrado significa que o produto deve ser sujeito a coleta seletiva.



DESCARTE DE BATERIAS

- Contribua para proteger o meio ambiente.
- A bateria usada, não pode ser jogada fora com os resíduos domésticos.
- Podem ser depositadas num centro de coleta de baterias usadas ou de eliminação de resíduos especiais, informe-se junto ao setor competente.



ADVERTÊNCIAS: BATERIA

A recarga das baterias deve ser efetuada e supervisionada somente por adultos. Não deixe que crianças brinquem com as baterias.

CARREGAMENTO DA BATERIA

- Carregue a bateria seguindo as instruções anexas ao carregador e em todo modo não ultrapasse 24 horas de recarga.
- Recarregue a bateria assim que o veículo perca velocidade, para evitar danos.
- Caso seu veículo fique parado por muito tempo, lembre-se de carregar a bateria e conservá-la desligada da instalação; repita a operação de recarga ao menos a cada três meses.
- A bateria não deve ser carregada de cabeça para baixo.
- Não esqueça as baterias a carregar! Controle periodicamente.
- Use somente o carregador de baterias fornecido e baterias originais PEG PEREGO.
- A bateria é sigilada e não precisa de manutenção.

ATENÇÃO

- **AS BATERIAS CONTÊM SUBSTÂNCIAS TÓXICAS CORROSIVAS. NÃO ADULTERÁ-LAS.**
- As baterias contêm eletrólitos de base ácida.
- Não provoque contato direto entre os terminais da bateria, evite golpes fortes: risco de explosão e/ou incêndio.
- Durante a recarga, a bateria produz gás. Carregue a bateria num local bem ventilado, longe de fontes de calor e materiais inflamáveis.
- A bateria gasta deve ser removida do veículo.
- É desaconselhável apoiar a bateria sobre roupas, poderiam danificar-se.
- Utilizar unicamente pilhas ou acumuladores do tipo recomendado.

CASO OCORRA VAZAMENTO

Proteja seus olhos, evite contato direto com o eletrólito: Proteja suas mãos. Coloque a bateria numa bolsa de plástico e siga as instruções sobre eliminação de baterias.

CASO A PELE OU ROUPAS ENTREM EM CONTATO COM O ELETRÓLITO

Lave a parte afetada abundantemente com água corrente. Consulte um médico imediatamente.

CASO O ELETRÓLITO SEJA INGERIDO

Enxágue a boca e cuspa. Consulte um médico imediatamente.

MANUTENÇÃO E CUIDADOS COM O VEÍCULO

- Não é aconselhável deixar o brinquedo em ambientes com temperaturas abaixo de zero. Se vier a ser utilizado sem levá-lo a uma temperatura superior a zero, é possível haver danos irreversíveis ao motor e à bateria.
- Controle regularmente o estado do veículo, principalmente a instalação elétrica, as ligações das tomadas, as proteções e o carregador de baterias. Em caso de defeitos comprovados, o veículo elétrico e o carregador de baterias não devem ser usados. Em caso de reparos, use somente peças sobressalentes originais PEG PEREGO.
- PEG PEREGO não assume qualquer responsabilidade em caso de adulteração do sistema elétrico.
- Não deixe as baterias ou o veículo perto de fontes de calor como aquecedores, lareiras, etc.
- Proteja o veículo da água, chuva, neve, etc.; usá-la sobre a areia ou lama pode ocasionar danos nos botões, motores e redutores.
- Lubrifique regularmente (com óleo leve) partes móveis, como rolamentos, esterço, etc.
- As superfícies do veículo podem ser limpas com um pano úmido e, se preciso, com produtos de uso doméstico não abrasivos.
- As operações de limpeza devem ser efetuadas somente por adultos.
- Não desmonte os mecanismos do veículo ou os motores, sem a autorização da PEG PEREGO.

REGRAS PARA CONDUZIR COM SEGURANÇA

Para a segurança da criança: antes de ligar o veículo, leia e siga atentamente as seguintes instruções.

- Ensine a criança a usar corretamente o veículo para dirigi-lo de forma segura e divertida.
- O brinquedo tem de ser utilizado com cuidado, pois exige grande habilidade, de modo a evitar quedas ou colisões que provoquem ferimentos ao usuário e a terceiros.
- Antes de dar a partida, certifique-se que o percurso esteja desimpedido de pessoas ou coisas.
- Dirija com as mãos no volante e olhe sempre o percurso.
- Freie em tempo para evitar colisões.

ATENÇÃO! O artigo está equipado com um sistema de frenagem que precisa de uma instrução adequada da criança por parte de um adulto.

ATENÇÃO!

- Controle que todos os tampos de fixação das rodas estejam bem firmes.
- Se o veículo funcionar em condições de sobrecarga, como sobre areia, lama ou terrenos muito irregulares, o interruptor de sobrecarga interromperá imediatamente a potência. A potência será retomada depois de alguns segundos.

DIVERTIMENTO SEM INTERRUPÇÃO: conserve sempre um conjunto de baterias carregadas para a troca, prontas para serem usadas.

PROBLEMAS?

O VEÍCULO NÃO FUNCIONA?

- Verifique se não existem cabos desligados em baixo da placa do acelerador.
- Controle o funcionamento do botão do acelerador e eventualmente substitua-o.
- Verifique se a bateria está ligada à rede elétrica.

O VEÍCULO NÃO TEM POTÊNCIA?

- Carregue as baterias. Se após a recarga o problema permanecer, peça o controle das baterias e do carregador de baterias junto a um centro de assistência.

SERVIÇO DE ASSISTÊNCIA

PEG PEREGO oferece um serviço de assistência pós-venda, diretamente ou através de uma rede de centros de assistência autorizados, para eventuais consertos ou substituição e venda de sobressalentes originais. Para contactar um centro de assistência, visite nosso sítio <http://global.pegpereo.com/toys-site/support/>

Para qualquer comunicação, é necessário possuir o número de série correspondente ao artigo. Para identificar o número de série consulte a página dedicada às peças de reposição.

Peg Pereo está à disposição dos seus Consumidores para satisfazer ao máximo suas exigências. Por isso, conhecer a opinião de nossos Clientes, é para nós muito importante e precioso. Ficaremos muito agradecidos se depois de ter utilizado um nosso produto, quiser preencher o QUESTIONÁRIO DE SATISFAÇÃO DO CONSUMADOR, o qual encontrará em Internet no seguinte endereço: www.pegpereo.com, indicando assim eventuais observações ou sugestões.

INSTRUÇÕES DE MONTAGEM

ATENÇÃO

AS OPERAÇÕES DE MONTAGEM DEVEM SER FEITAS SOMENTE POR ADULTOS. PRESTE ATENÇÃO AO RETIRAR O VEÍCULO DA EMBALAGEM. TODOS OS PARAFUSOS E PEQUENAS PEÇAS ENCONTRAM-SE EM UM SAQUINHO DENTRO DA EMBALAGEM. PODE SER QUE A BATERIA TENHA JÁ SIDO COLOCADA NO VEÍCULO.

MONTAGEM

- 1 • Tirar as tampas de proteção das alavancas de direção.
- 2 • Inserir 1 anilha metálica e a roda esquerda SX (a indicação direita DX e esquerda SX se encontra dentro das rodas), consultando o desenho da banda de rodagem das rodas traseiras.
- 3 • Continuar inserindo na sequência: 1 anilha de plástico (posicionando-a com o lado rebaixado voltado para o veículo), 1 anilha pequena metálica e a porca. Apertar a porca com a chave fornecida. Efetuar a operação para as demais rodas dianteiras.
- 4 • Aplicar por pressão as 4 tampas da calota.
- 5 • Inserir o gancho na cabine, como mostra a figura.
- 6 • Aplicar os adesivos nos alojamentos específicos dos faróis dianteiros.
- 7 • Posicionar o vidro do farol engatando o lado externo.
- 8 • Pressionar como mostra a figura para completar a fixação.
- 9 • Repetir a operação para os demais faróis dianteiros.
- 10 • Inserir por encaixe a parte superior do contrapeso.
- 11 • Proceder por encaixe a parte inferior do contrapeso.
- 12 • Engatar por pressão as aplicações laterais no chassis.
- 13 • Montar por pressão a coroa que levanta o volante e a tampa.
- 14 • Empurrar por baixo do trator a haste do volante até fazê-la sair através da extremidade superior do chassis.
- 15 • Segurar a haste nesta posição e inserir o volante.
- 16 • Fixar o volante com o parafuso e a porca fornecidos, prestando atenção para inserir o parafuso no orifício circular e a porca naquele hexagonal.
- 17 • Aplicar os adesivos nos alojamentos dos faróis traseiros, como mostra a figura.
- 18 • Engatar os faróis de baixo para cima.
- 19 • Posicionar o banco no suporte em uma das duas posições possíveis, dependendo da altura da criança. Posição A banco baixo e para frente; Posição B banco alto e para trás.
- 20 • Fixar o banco na posição desejada parafusando os dois parafusos fornecidos.
- 21 • Inserir os dois ganchos dianteiros do suporte do banco nos respectivos alojamentos do chassis.
- 22 • Posicionar o suporte do banco no chassis do trator e parafusar os 2 parafusos na parte inferior do chassis.
- 23 • Posicionar o roll bar (ver a figura).
- 24 • Empurrar roll bar até o fundo.
- 25 • Parafusar os 2 parafusos de fixação.
- 26 • Desparafusar os dois parafusos de segurança nas laterais da cabine e tirar os dois discos de plástico (conservar os discos para quando precisar fechar a cabine).
- 27 • Alargar a cabine como mostra a figura para desbloqueá-la.
- 28 • Levantar e tirar a cabine.
- 29 • Conectar o plug da bateria B com aquela da instalação elétrica A.
- 30 • Recolocar a cabine inserindo o gancho dianteiro no orifício no fundo do trator (ver o detalhe).
- 31 • Alargando um pouco a cabine, abaixá-la até a posição original. Reposicionar os dois discos de plástico e, utilizando uma chave de fenda, parafusar os 2 parafusos de segurança.

CARACTERÍSTICAS E USO DO VEÍCULO

- 32 • **ALAVANCA MARCHA:** o veículo possui uma marcha para frente e uma marcha à ré.
I = primeira velocidade de marcha
R = marcha à ré
- 33 • **PEDAL ACELERADOR/FREIO ELÉTRICO.** Levantando o pé do pedal, o freio começa a funcionar automaticamente.
- 34 • **ACESSÓRIO:** reboque para engatar no veículo (vendido separadamente).

SUBSTITUIÇÃO DA BATERIA

ATENÇÃO: OS DESENHOS DAS BATERIAS SÃO SOMENTE INDICATIVOS. A SUA BATERIA PODE SER DIFERENTE DO MODELO REPRESENTADO. ISSO NÃO COMPROMETE AS SEQUÊNCIAS DE SUBSTITUIÇÃO E DE CARREGAMENTO ILUSTRADAS.

- 35 • Desparafusar os dois parafusos de segurança da cabine; Tirar a cabine. Desconectar os plugs de alimentação da bateria e desparafusar os 2 parafusos da trava da bateria, como mostra a figura.
- 36 • Retirar a bateria.
- 37 • Reposicionar a nova bateria com a trava da bateria no seu alojamento; fixar a trava da bateria com os dois parafusos; conectar os plugs da bateria e da instalação elétrica. Reposicionar a cabine. Atenção: parafusar sempre os dois parafusos de segurança nas laterais da cabine.

CARREGAMENTO DA BATERIA

ATENÇÃO: O CARREGAMENTO DAS BATERIAS E QUALQUER INTERVENÇÃO NA INSTALAÇÃO ELÉTRICA DEVEM SER EFETUADAS POR ADULTOS.

A BATERIA TAMBÉM PODE SER CARREGADA SEM QUE SEJA RETIRADA DO BRINQUEDO.

- 38 • Abrir a cabine, como foi descrito anteriormente. Desconectar o plug A da instalação elétrica do plug B da bateria pressionando lateralmente.
- 39 • Inserir o plug do carregador de baterias em uma tomada seguindo as instruções em anexo. Conectar o plug B com o plug C do carregador de baterias.
- 40 • Ao concluir o carregamento, retirar o carregador de baterias da tomada e desconectar o plug C do plug B.
- 41 • Inserir até o fundo, até ouvir o clique, o plug B no plug A. Inserir a trava da bateria. Ao concluir as operações, lembrar-se de fechar e fixar sempre a porta do compartimento bateria.

PEG PEREGO® se vam zahvaljuje za nakup tega izdelka. **PEG PEREGO** prevaža otroke že več kot 60 let. Čim se rodijo v košarah, nato v športnih vozičkih in še pozneje na igračah na pedale ali na akumulatorje.

Popolno paletno izdelkov, novosti in druge informacije iz sveta Peg Perego odkrijte na našem spletišču

www.pegpereo.com



Peg Perego S.p.A. ima certifikat ISO 9001.

Certifikat za stranke in uporabnike pomeni garancijo transparentnosti in zaupanja v delo podjetja.

POMEMBNE INFORMACIJE

Skrbno preberite ta priročnik z navodili, da bi vam bilo lažje uporabljati izdelek in naučiti otroka, kako pravilno in varno voziti ter se ob tem tudi zabavati. Priročnik shranite, da ga boste lahko še kdaj prebrali.

Preden boste vozilo prvič uporabili, naj se akumulator polni 18 ur. Če tega postopka ne boste upoštevali, bi se lahko akumulator nepopravljivo poškodoval.

- **Leta 2+**
- Vozilo za 1 osebo
- 1 Svinčev akumulator 6 V, 4,5 Ah, zapečaten
- 1 pogonsko kolo
- 1 motor po 50 W
- Hitrost v prvi prestavi 3,6 km/h

Peg Perego si pridržuje pravico do sprememb na modelih in v podatkih v pričujoči publikaciji iz tehničnih ali podjetniških razlogov v kateremkoli trenutku.

VARNOSTNI PREDPISI

Naše igrače so izdelane v skladu z evropskimi varnostnimi predpisi za igrače (varnostni ukrepi, ki jih predvideva Svet EGS) in s specifikacijo o uporabi igrača, ki so jo izdale ZDA (U.S. Consumer Toy Safety Specification). Poleg tega so jih odobrile ustanove, zadolžene za varnost igrač, v skladu z direktivo 2009/48/ES. Ne ustrezajo predpisom za vožnjo po cestah, zato se z njimi otroci ne smejo voziti po javnih cestah.

- Zaradi lastnosti delovanja ni primeren za otroke, mlajše od 24 mesecev.
- **POZOR!** Uporaba vozila na javnih cestah ali v bližini vodnih tokov ali bazenov ali v majhnih prostorih pomeni tveganje za poškodbe uporabnika in drugih prisotnih ljudi. Otroke naj med igro vedno nadzoruje odrasla oseba.
- Otroci morajo imeti med vožnjo na vozilu vedno obute čevlje.
- Ko je vozilo v pogonu, pazite, da otroci ne bodo vtikali rok, nog ali drugih delov telesa, oblačil ali drugih predmetov med premikajoče se dele.
- Nikoli ne polivajte delov vozila, kot so motor, naprave, gumbi itd., z vodo.
- Ob vozilu nikoli ne uporabljajte bencina ali drugih vnetljivih snovi.
- Če vozilo ne sodi v kategorijo vozil, namenjenih za vožnjo dveh otrok, naj se z njim obvezno vozi le en otrok.

DIREKTIVA RAEE (samo za EU)

- Ta izdelek je na koncu svoje življenjske dobe odpadek razreda RAEE, zato ga ne smete zavreči kot gospodinjski odpadki, ampak je predmet ločenega zbiranja odpadkov;
- Odpadek odložite na ustreznem vnaprej pripravljenem ekološkem otoku;
- Prisotnost nevarnih snovi v električnih delih tega izdelka predstavljajo vir morebitne nevarnosti za človeško življenje in za okolje, če izdelka ne zavrzete na pravilen način;
- Prekrižan smetnjak je oznaka, ki sporoča, da je treba izdelek zavreči kot predmet ločenega zbiranja odpadkov.



VARNO ODLAGANJE AKUMULATORJA

- Prizadevajte si za varovanje okolja.
- Iztrošenega akumulatorja ne zavrzite z gospodinjskimi odpadki.
- Zavrzete ga lahko v centru za zbiranje izrabljenih baterij in akumulatorjev ali za zbiranje posebnih odpadkov; pozanimajte se v svoji občini.



OPOZORILA ZA AKUMULATOR

Akumulator smejo polniti ali polnjenje nadzorovati samo odrasle osebe.
Ne dovolite, da bi se z akumulatorjem igrali otroci.

POLNENJE AKUMULATORJA

- Napolnite akumulatorje, tako da sledite navodilom, priloženim polnilniku. Akumulator se ne sme polniti več kot 24 ur.
- Če boste akumulator napolnili, takoj ko začne vozilo izgubljati hitrost, se boste izognili njegovim poškodbam.
- Če bo vozilo dlje časa stalo, napolnite akumulator in ga odklopite iz naprave; napolnite ga vsaj vsake 3 mesece.
- Akumulatorja ne smete polniti, če stoji na glavi.
- Ne puščajte akumulatorja priključenega na polnilnik! Akumulator redno pregledujte.
- Uporabljajte le priloženi polnilnik in originalne akumulatorje PEG PEREGO.
- Zapečaten akumulator ne potrebuje vzdrževanja.

POZOR

- V AKUMULATORJU SO STRUPENE IN KOROZIVNE SNOVI. NE POSEGAJTE VANJ.
- V akumulatorju so kislinski elektroliti.
- Ne vzpostavljajte direktnega kontakta med končniki na akumulatorjih in izogibajte se močnim udarcem: tvegate eksplozijo ali požar.
- Med polnjenjem akumulatorja se sprošča plin. Akumulator polnite v zravnem okolju, daleč od virov toplote in gorljivih materialov.
- Iztrošen akumulator morate odstraniti iz vozila.
- Odsvetujemo odlaganje akumulatorja na oblačila; lahko bi jih poškodovali.
- Uporabljajte le baterije ali akumulatorske baterije priporočenega tipa.

ČE AKUMULATOR PUŠČA

Zavarujte si oči; izogibajte se neposrednemu stiku z elektrolitom: zaščitite si roke. Akumulator odložite v plastično vrečko in upoštevajte navodila za varno odlaganje akumulatorjev.

ČE PRIDE ELEKTROLIT V STIK S KOŽO ALI OČMI

Prizadeto mesto sperite z veliko tekoče vode. Takoj se posvetujte z zdravnikom.

ČE BI ELEKTROLIT POPILI

Splaknite usta in izpljunite. Takoj se posvetujte z zdravnikom.

VZDRŽEVANJE IN SKRB ZA VOZILO

- Ni priporočljivo puščati igrače v okolju, kjer je temperatura nižja od nič stopinj. Če bi jo uporabili, ne da bi jo najprej ogreli na temperaturo, višjo od nič stopinj, bi se lahko motor in akumulatorji nepopravljivo pokvarili.
- Redno preverjajte stanje vozila, še posebej električne dele, povezavo vtičev, zaščitnih pokrovčkov in polnilnika akumulatorjev. Če opazite okvare, električnega dela in polnilnika akumulatorjev ne smete uporabljati. Za popravilo uporabljajte le originalne nadomestne dele PEG PEREGO.
- PEG PEREGO ne prevzema odgovornosti za primer poseganja v električno napravo.
- Ne puščajte akumulatorjev ali vozila ob virih toplote, na primer radiatorjih, kaminih itd.
- Vozilo zaščitite pred vodo, dežjem, snegom itd.; uporaba vozila na pesku ali v blatu lahko gumbe, motor in reduktorje poškoduje.
- Občasno namažite (z lahkim oljem) dele, ki jih je mogoče odstraniti, kot so ležaji, volan itd.
- Površine vozila lahko očistite z mokro krpo in, če je to potrebno, blagim detergentom za rabo v gospodinjstvu.
- Čistijo ga lahko samo odrasli.
- Nikoli ne snemajte mehanskih delov vozila ali motorja, če vas za to ni pooblastil PEG PEREGO.

IZJAVA O SKLADNOSTI

NAZIV IZDELKA

John Deere POWER PULL

IDENTIFIKACIJSKA KODA IZDELKA

IGED1167

ZAKONSKA PODLAGA (izvor)

Splošna direktiva o varnosti igrač 2009/48/ES
Standard EN71 / 1- 2- 3
Standard EN62115

Direktiva o elektromagnetni združljivosti
2004/108/ES
Standard EN55022 – EN55014

Evropska direktiva RAEE 03/108/ES
Evropska direktiva RoHS 2011/65/ES
Direktiva o ftalatih 2005/84/ES

Ne ustreza predpisom za vožnjo po cestah, zato se z njimi otroci ne smejo voziti po javnih cestah.

IZJAVA O SKLADNOSTI

Peg Perego S.p.A. na lastno odgovornost izjavlja, da je bil izdelek podvržen notranjim kolavdacijskim preizkusom in da je homologiran v skladu z veljavnimi predpisi v zunanjih, neodvisnih laboratorijih.

DATUM IN KRAJ IZDAJE

Italija - 11. 05. 2015

Peg Perego S.p.A.
via A. De Gasperi 50
20862 Arcore (MB) – ITALIA

PRAVILA ZA VARNO VOŽNJO

Za varnost otroka: preden vključite vozilo, preberite navodila in se jih natančno držite.

- Otroka naučite pravilno uporabljati vozilo, da bo vozil varno in da se bo ob tem lahko zabaval.
- Igračo je treba uporabljati pazljivo, saj zahteva veliko spretnosti. Tako se boste izognili padcem in trkom, ki bi lahko povzročili poškodbe malega voznika ali drugih oseb.
- Preden spelje, se prepričajte, da je pot prosta, da na njej ni oseb ali stvari.
- Voziti je treba z rokami na volanu/krmilu in vedno gledati na cesto.
- Vedno je treba pravočasno zavreti, da se ne bi vozilo zaletelo.

OPOZORILO! Izdelek je opremljen z zavornim sistemom, o katerem mora otroka skrbno poučiti odrasla oseba.

POZOR!

- Preverite, da so vse pritrditvene zaponke/matice na kolesih dobro pritrjene.
- Če vozilo deluje s preobremenitvami, na primer na mehkem pesku, na blatni ali zelo razdrapani površini, bo stikalo za preobremenitev izključilo tok. Delovanje se bo vzpostavilo po nekaj sekundah.

NEPREKINJENA ZABAVA: imejte pripravljen komplet polnih akumulatorjev.

TEŽAVE?

VOZILO NE DELUJE?

- Preverite, da ni pod ploščico pospeševalnika kateri od kablov odklopljen.
- Preverite delovanje gumba za pospeševanje in če ne deluje, ga zamenjajte.
- Preverite, da je akumulator priključen na električno napeljavo vozila.

VOZILO NIMA MOČI?

- Napolnite akumulatorje. Če po polnjenju akumulatorja težava še vedno obstaja, odnesite akumulatorje in polnilnike v center za pomoč uporabnikom.

POMOČ UPORABNIKOM

PEG PEREGO ponuja pomoč uporabnikom, ki so kupili izdelek, neposredno ali prek svoje mreže pooblaščenih centrov za pomoč uporabnikom, za morebitna popravila, zamenjave ali nakup originalnih rezervnih delov. Da bi lahko stopili v stik s centrom za pomoč uporabnikom, obiščite našo spletno stran <http://global.pegperego.com/toys-site/support/>

Za vse pripombe morate imeti serijsko številko, ki ustreza izdelku. Da bi našli serijsko številko, glejte stran, na kateri so prikazani rezervni deli.

Peg Perego je vedno na voljo svojim strankam, da v kar največji meri izpolni njihove potrebe. Zato je za nas zelo pomembno, da poznamo mnenje svojih strank. Hvaležni vam bomo, če si boste, ko boste uporabili naš izdelek, vzeli čas in izpolnili VPRAŠALNIK O ZADOVOLJSTVU STRANK, ki ga boste našli na naših spletnih straneh, na naslovu: www.pegperego.com in nam sporočili vaše pripombe in predloge.

NAVODILA ZA SESTAVLJANJE

POZOR

IZDELEK SMEJO SESTAVITI IZKLUČNO ODRASLE OSEBE. PAZITE, KO IZDELEK VLEČETE IZ EMBALAŽE. VSI VIJAKI IN MAJHNI DELCI SO V VREČKI V EMBALAŽI. AKUMULATOR JE MORDA ŽE NAMEŠČEN V VOZILU.

SESTAVLJANJE

- Odstranite zaščitne pokrovčke vzvodov za krmiljenje.
- Natakните 1 kovinsko podložko in levo kolo (SX) (oznaka za desno - DX in levo - SX je na notranjem delu kolesa) in pri tem glejte risbo tekalne plasti zadnjih koles.
- Nato zaporedoma natakните: 1 plastično podložko (postavite jo z znižanim delom v smeri vozila), 1 kovinsko podložko in matico. Matico zategnite s priloženim ključem. Nato postopek ponovite za drugo sprednje kolo.
- S pritiskom namestite 4 pokrovčke pest.
- Na kabino namestite okrasno kapljico, kot je prikazano na risbi.
- V ležišča sprednjih luči prilepite nalepke.
- Namestite stekelce - luč, tako da ga vpnete na zunanji strani.
- Pritisnite, kot je prikazano na risbi, da bi končali pritrjevanje.
- Ponovite postopek na drugi sprednji luči.
- Vstavite zgornji del protiuteži.
- Vstavite spodnji del protiuteži.
- S pritiskom pripnite bočne vložke na šasijo.
- S pritiskom namestite okov pod volanom in pokrovček.
- Z dna traktorja potisnite navzgor drog volana, tako da pride ven na zgornji strani ogrodja.
- Zadržite ga v tem položaju in nanj natakните volan.
- Volan pritrдите s priloženima vijakom in matico, pri tem pa pazite, da boste vijak vstavili v okroglo, matico pa v šestkotno luknjo.
- V ležišča zadnjih žarometov nalepite nalepke, kot je prikazano na risbi.
- Žaromete pripnite od spodaj navzgor.
- Postavite sedež v ležišče v enega od obeh možnih položajev glede na višino otroka. V položaju A je sedež nizko in spredaj; V položaju B je sedež visoko in zadaj.
- Sedež pritrдите na zeleni položaj, tako da ga privijete z dvema priloženima vijakoma.
- V nosilec sedeža na ustrezni mesti na šasiji vstavite sprednji sponki.
- Postavite nosilec sedeža na šasijo traktorja in privijte 2 vijaka v spodnji del šasije.
- Namestite varnostni lok (glej risbo).
- Varnostni lok pritisnite do konca navzdol.
- Privijte 2 pritrditvena vijaka.
- Varnostna vijaka ob straneh kabine odvijte in odstranite plastični ploščici (ploščici shranite za takrat, ko boste hoteli spet zapreti kabino).
- Razširite kabino, kot prikazuje risba, da bi jo odblokirali.
- Dvignite in odstranite kabino.
- Vtič akumulatorja B priključite v vtičnico električne napeljave A.
- Kabino postavite nazaj na njeno mesto, tako da sprednji zatič vtaknete v režo na dnu traktorja (glej podrobnost).
- Rahlo razširite kabino in jo potisnite v prvotni položaj. Vrnite plastični ploščici na mesto in z izvijačem spet privijte 2 varnostna vijaka.

LASTNOSTI IN UPORABA VOZILA

- MENJALNIK:** vozilo je opremljeno s prestavo naprej in vzvratno prestavo.
I = prva prestava
R = vzvratna prestava
- PEDAL ZA POSPEŠEVANJE/ELEKTRIČNA ZAVORA.** Ko otrok dvigne nogo s pedala za pospeševanje, se samodejno vključi električna zavora.
- DODATEK:** prikolica za pripenjanje na vozilo (v prodaji posebej).

ZAMENJAVA AKUMULATORJA

OPOZORILO: RISBE AKUMULATORJA SO OKVIRNE. VAŠ AKUMULATOR JE MORDA DRUGAČEN MODEL. TO NE VPLIVA NA NARISANO ZAPOREDJE DEJANJ PRI ZAMENJAVI IN POLNENJU.

- Varnostna vijaka odvijte s kabine; Odstranite kabino. Odklopite napajalne vtiče akumulatorja in odvijte oba vijaka z zaustavljalnika akumulatorja,

kot je prikazano na sliki.

- Izvlčite akumulator.
- Novi akumulator z zaustavljalnikom potisnite na njegovo mesto; z dvema vijakoma pritrдите zaustavljalnik; povežite vtič akumulatorja z električno napeljavo. Kabino postavite na njeno mesto. Opozorilo: vedno privijte varnostna vijaka ob straneh kabine.

POLNLENJE AKUMULATORJA

- OPOZORILO: POLNLENJE AKUMULATORJA IN VSE DRUGE POSTOPKE, POVEZANE Z ELEKTRIČNO NAPELJAVO, SMEJO IZVAJATI LE ODRASLE OSEBE. AKUMULATOR JE MOGOČE NAPOLNITI, NE DA BI GA SNELI Z IGRAČE.**
- Odprite kabino, kot je opisano prej. Odklopite vtič A električne napeljave z vtiča B akumulatorja, tako da pritisnete ob strani.
 - Vtaknite vtič polnilnika za akumulator v vtičnico domačega električnega omrežja, tako da sledite ilustracijam priloženih navodil. Povežite vtič B z vtičem C polnilnika za akumulator.
 - Ko končate polnjenje, odklopite polnilnik akumulatorja iz domačega omrežja in odklopite vtič C z vtiča B.
 - Vtaknite vtič B v vtič A do konca, tako da klikne. Vstavite zaustavljalnik akumulatorja. Ko končate postopek, se vedno spomnite, da morate zapreti in pritrđiti vratca prostora za akumulator.

PEG PEREGO® takker dig for dit valg af dette produkt. I mere end 60 år har PEG PEREGO taget ungerne med på tur. Som nyfødte med barnevogne, herefter med klapvogne og senere endnu med pedaltrukket eller batteridrevet kørelegetøj.

Kom og se hele vores produktudvalg, nyhederne og andre nyttige oplysninger fra Peg Perego på vores website

www.pegperego.com



Peg Perego S.p.A. er ISO 9001 certificeret.

Certificeringen yder kunder og forbrugere garanti for gennemskuelighed og tillid til måden firmaet arbejder på.

VIGTIGE OPLYSNINGER

Læs denne brugsanvisning omhyggeligt, så du kan lære denne model at kende og kan lære dit barn, hvordan den skal køres på korrekt, sikker og fornøjelig måde. Opbevar denne manual med henblik på anvendelse i fremtiden.

Før køretøjet anvendes for første gang skal batteriet oplades fuldstændigt i 18 timer. Hvis denne fremgangsmåde ikke overholdes, kan det forårsage uafhjælpelige skader på batteriet.

- år 2+
- Køretøj med 1 plads
- 1 genopladeligt batteri på 6V 4,5 Ah med blyforsegling
- 1 drivende hjul
- 1 motor på 50 W
- Hastighed i 1. gear 3,6 km/h

Peg Perego forbeholder sig ret til når som helst at foretage ændringer på modeller og data angivet i denne brochure på grund af tekniske eller erhvervsmæssige årsager.

Vores legetøjsprodukter er fremstillet i overensstemmelse med de europæiske sikkerhedsforskrifter for legetøj (sikkerhedskrav foreskrevet af Europarådet) og med "U.S. Consumer Toy Safety Specification". Vores legetøj er ligeledes certificeret af myndighederne for deres sikkerhed i henhold til direktivet 2009/48/EU. De er ikke konforme med forskrifterne i færdselsloven og de må derfor ikke anvendes på offentlig vej.

- Køretøjet er på grund af dets funktionsegenskaber ikke egnet til børn under 24 måneder.
- **ADVARSEL!** Hvis køretøjet anvendes på offentlig vej, på trange steder eller i nærheden af vandløb og swimmingpools, kan det føre til tilskadecomst for brugerne og/eller tredjeparter. Skal altid anvendes under opsyn af en voksen.
- Børnene skal altid være iført fodtøj, når de bruger køretøjet.
- Når køretøjet anvendes, bør du passe på, at barnet ikke stikker hænder, fødder eller andre legemsdele, beklædningsstykker eller ting ind i de bevægelige dele.
- Oversprøjt aldrig køretøjets dele som motor, elanlæg, trykknapper osv. med vand.
- Brug ikke benzin eller andre brandfarlige væsker i nærheden af køretøjet.
- Køretøjet må kun anvendes af et barn, med mindre det falder inden for kategorien køretøj med to pladser.

WEEE-direktivet (kun EU)

- Ved udløbet af dette produkts levetid klassificeres det som WEEE-affald og må derfor ikke bortskaffes sammen med almindeligt husholdningsaffald, men skal indleveres til særligt opsamlingssted.
- Aflever det skrøttede produkt på de dertil indrettede miljøpladser;
- De elektriske dele i dette produkt indeholder farlige stoffer, der indebærer fare for helbredet og for miljøet, hvis produkterne ikke skrøttes på korrekt måde;
- Mærkatens med den overstregede skrældespan angiver, at produktet skal bortskaffes til særlige opsamlingssteder.



BORTSKAFFELSE AF BATTERIET

- Vær med til at passe på miljøet.
- Et brugt batteri bør aldrig smides væk sammen med almindeligt husholdningsaffald.
- De kan indleveres til et batteriindsamlingssted eller til specielle affaldsdepoter; få yderligere oplysninger hos din kommune.



Opladning af batteriet må kun foretages og overvåges af voksne.
Lad aldrig dine børn lege med batteriet.

OPLADNING AF BATTERIET

- Oplad batteriet ved at følge anvisningerne vedlagt batteriopladeren og aldrig i mere end 24 timer.
- Genoplad batteriet, så snart køretøjet begynder at miste hastighed, for således at undgå at det beskadiges.
- Hvis køretøjet ikke anvendes i længere tid, skal du huske at genoplade batteriet og at frakoble det fra anlægget; foretag genopladning mindst hver tredje måned.
- Batteriet må ikke vendes på hovedet under genopladningen.
- Glem ikke batteriet under opladning! Kontroller det regelmæssigt.
- Brug kun den medfølgende batterioplader og det originale PEG PEREGO batteri.
- Batteriet er forseglet og har ikke behov for vedligeholdelse.

PAS PÅ!

- BATTERIET INDEHOLDER GIFTIGE OG ÆTSENDE STOFFER.
FORETAG INGEN INDGREB PÅ DET.
- Batteriet indeholder syrebaseerede elektrolytter.
- Foretag ikke nogen direkte sammenkobling af batteriets terminalpunkter og undgå at det udsættes for hårde stød: Der er fare for eksplosion og/eller brand.
- Batterier danner gas under opladningen. Oplad batteriet på et godt ventileret sted og langt væk fra varmekilder og brændbare stoffer.
- Når batteriet er opbrugt, skal det fjernes fra køretøjet.
- Det frarådes at holde batteriet op mod tøj; der kunne opstå skader.
- Benyt kun den anbefalede type batterier eller akkumulatører.

HVIS DER FOREKOMMER EN LÆKAGE

Beskyt øjnene; undgå direkte kontakt med elektrolytten: beskyt hænderne.
Anbring batteriet i en plastikpose og følg anvisningerne vedrørende bortskaffelse af batterier.

HVIS HUD ELLER ØJNE KOMMER I KONTAKT MED ELEKTROLYTTEN

Vask det ramte område med rigelige mængder rindende vand.
Henvend dig straks til en læge.

HVIS ELEKTROLYTTEN KOMMER I MUNDEN

Skyl munden grundigt og spyt ud.
Henvend dig straks til en læge.

KONFORMITETSERKLÆRING

PRODUKT BETEGNELSE

John Deere POWER PULL

PRODUKTETS IDENTIFIKATIONSKODE

IGED1167

REFERENCENORMER (oprindelse)

Direktiv om sikkerhedskrav til legetøj 2009/48/EF
Standard EN71 / 1 -2 -3
Standard EN62115

Direktiv om Elektromagnetisk kompatibilitet
2004/108/EF

Standard EN55022 – EN55014

EU-direktiv WEEE 03/108/EF

EU-direktiv RoHS 2011/65/EF

Direktiv om indhold af phthalater 2005/84/EF

Køretøjet er ikke konformt med forskrifterne i færdselsloven og det må derfor ikke anvendes på offentlig vej.

KONFORMITETSERKLÆRING

Peg-Perego S.p.A. erklærer under eget ansvar, at dette produkt har undergået interne tests og er typegodkendt i henhold til gældende normer af eksterne og uafhængige afprøvningslaboratorier.

UDSTEDELSESDATO OG -STED

Italien - 11. 05. 2015

Peg Perego S.p.A.
via A. De Gasperi, 50
20862 Arcore (MB) – ITALIA

VEDLIGEHOLDELSE OG BEHANDLING AF KØRETØJET

- Det anbefales ikke at efterlade legetøjet i miljøer med en temperatur på under frysepunktet. Hvis det bruges uden først at sørge for, at temperaturen er over frysepunktet, kan det forårsage ubodelige skader på motor og batterier.
- Kontroller køretøjets tilstand regelmæssigt, specielt hvad angår det elektriske anlæg, stikforbindelserne, beskyttelsesplader og batteriopladeren. Hvis du finder defekter, må dette elektriske køretøj og batteriopladeren ikke anvendes. Ved reparationer må der kun anvendes originale PEG PEREGO reservedele.
- PEG PEREGO påtager sig intet ansvar i tilfælde af indgreb på det elektriske anlæg.
- Efterlad ikke batterierne eller køretøjet i nærheden af varmekilder, som f.eks. lejer, rat osv.
- Køretøjets overflader kan rengøres med en fugtig klud og - om nødvendigt - med almindelige milde rengøringsmidler til husholdningen.
- Rengøringen må kun udføres af voksne.
- Demonter aldrig nogen af køretøjets mekaniske dele eller motoren, med mindre dette er godkendt af PEG PEREGO.

REGLER FOR SIKKER KØRSEL

Af hensyn til barnets sikkerhed: Læs og følg de nedenfor anførte anvisninger omhyggeligt, før køretøjet sættes igang:

- Lær dit barn, hvordan køretøjet bruges på den rigtige måde for en sikker og sjov køretur.
- Legetøjet kræver en vis behændighed, og skal anvendes med forsigtighed for at undgå fald eller sammenstød, der kan medføre skader på brugeren eller tredjeparter.
- Før kørslen starter, bør du kontrollere, at der ikke er ting eller personer i vejen.
- Kør med hænderne på styret/rattet og hold altid øje med vejen fremad.
- Brems op i tide for at undgå at køre ind i noget.

VIGTIGT! Produktet er udstyret med et bremsesystem, der kræver, at en voksen viser barnet den korrekte brug.

PAS PÅ!

- Kontroller at alle sikringsringene/møtrikker til fastspænding af hjulene er spændt godt fast.
- Hvis køretøjet under brug bliver overbelastet, som det kan ske ved kørsel på blødt sand, mudder eller meget løst terræn, aktiveres overbelastningsafbryderen, som frakobler strømmen. Strømforsyningen tilkobles igen efter nogle sekunder.

SJOV LEG UDEN AFBRYDELSER: Hav altid et ekstra sæt opladede batterier klar til brug.

PROBLEMER?

VIRKER KØRETØJET IKKE?

- Kontroller om der er frakoblede kabler på pladen under acceleratoren.
- Kontroller om acceleratortryknappen virker, i modsat fald udskift den.
- Kontroller om batteriet er tilkoblet det elektriske anlæg.

ER DER INGEN STRØM PÅ KØRETØJET?

- Oplad batterierne. Hvis problemet fortsætter efter opladningen, skal batterierne og opladeren efterses hos servicecenteret.

SERVICECENTER

PEG PEREGO yder en service efter købet, enten direkte eller via et netværk af autoriserede værksteder med henblik på eventuelle reparationer eller udskiftninger samt salg af originale reservedele. Besøg vores hjemmeside for at kontakte et servicecenter
<http://global.pegperego.com/toys-site/support/>

Ved enhver henvendelse er det nødvendigt at have det serienummer, der svarer til produktet. Du kan finde serienummeret på siden, der drejer sig om reservedele.

Peg Perego står til kundernes disposition med henblik på bedst muligt at opfylde deres behov. Det er derfor yderst vigtigt og værdifuldt for os at høre, hvad vores kunder mener. Vi vil være taknemmelige for, om du ville udfylde vores SPØRGESKEMA OM KUNDETILFREDSHED, når du har anvendt et af vores produkter; du finder det på internettet på den følgende adresse:
www.pegperego.com Her kan du meddele os dine bemærkninger eller foreslag.

REKLAMATIONSRET

Der er to års reklamationsret på køretøjet. Reklamationsretten dækker alle køretøjets dele ved normal og korrekt brug. Læs derfor brugsanvisningen nøje, inden køretøjet tages i brug. Udfyld skemaet nederst og gem brugsanvisningen sammen med købsbon til brug ved reklamation.

Procedure ved reklamation:

Ved evt. fejl og mangler bør du altid henvende dig, hvor køretøjet er købt. Af hensyn til vores løbende kvalitetssikring er det vigtigt, at du ved henvendelse har nedenstående oplysninger om køretøjet klar. Såfremt reklamationen ikke kan klares pr. telefon, skal køretøjet sendes til:

Maki A/S

Haarupvej 22D

8600 Silkeborg

Denmark

Tlf.nr: +45 44476603

Mobilnr: +45 40304228

E-mail: service@maki.dk

Web: www.maki.dk

Du er naturligvis også velkommen til at kontakte Maki Service

Køretøjer tages kun til reparation efter forudgående aftale. Køretøjer, der fremsendes uden forudgående aftale, vil blive afvist.

Skema til brug ved reklamationer :

Navn:

Adresse:

Postnr./by:

Kontaktperson:

Tlf.nr.:

Oplysninger på køretøjet:

Produktionskode (stregkodendr.):

Produktionsdato:

Kontrolnr. ("Controllo")

Købsdato:

Reklamationens art:

Med venlig hilsen
Peg Perego S.p.A. / Maki A/S

MONTERINGSANVISNINGER

PAS PÅ!

MONTERINGSARBEJDET MÅ KUN FORETAGES AF VOKSNE.

VÆR FORSIGTIG MENS KØRETØJET TAGES UD FRA DETS EMBALLAGE.

ALLE SKRUER OG SMÅDELE BEFINDER SIG I EN POSE INDEN I EMBALLAGEN.

BATTERIET ER MULIGVIS ALLEREDE INDSAT I KØRETØJET.

MONTERING

- 1 • Fjern beskyttelsestapperne på rattets løftestang.
- 2 • Indsæt 1 underlagsskive i metal og det venstre hjul (symbolerne højre DX og venstre SX findes på indersiden af hjulene), baseret på slidbanens tegning på baghjulene.
- 3 • Indsæt i denne rækkefølge: 1 underlagsskive i plastik (anbringes med den lave side vendt mod køretøjet), 1 lille underlagsskive i metal og møtrikken. Skru møtrikken fast med den medfølgende skruenøgle. Udfør samme procedure med det resterende baghjul.
- 4 • Monter de 4 navkapsel-tapper ved at trykke dem fast.
- 5 • Indsæt dråben på kabinen som vist på tegningen.
- 6 • Sæt klistermærkaterne fast i de dertil egnede rum i forlygterne.
- 7 • Placer lytteglasset ved at hægte den ydre side på.
- 8 • Tryk som vist på tegningen for at fuldende fastsættelsen.
- 9 • Gentag proceduren med den resterende forlygte.
- 10 • Tryk kontravægtens øverste del ind på plads.
- 11 • Fortsæt med at trykke den nederste del af kontravægten ind på plads.
- 12 • Tryk sidepanelerne fast på stedet.
- 13 • Monter ringen og tappen under rattet ved at trykke dem fast.
- 14 • Skub ratstangen ind nede fra traktorens bund, indtil den stikker ud af stallets øverste del.
- 15 • Hold stangen i denne position og sæt rattet på.
- 16 • Skru rattet fast med den medfølgende skrue og møtrik. Husk at sætte skruen ind i det runde hul og møtrikken ind i det sekskantede hul.
- 17 • Sæt klistermærkaterne fast i de dertil egnede rum i baglygterne som vist på tegningen.
- 18 • Hægt lygterne på nedfra og op.
- 19 • Anbring sædet på støtten i en af de to positioner alt afhængig af barnets højde. Position A lavt sæde længere fremad; Position B højt sæde længere bagude.
- 20 • Skru sædet fast i den ønskede position med de to medfølgende skruer.
- 21 • Indsæt de to bagerste kroge på sædets støtte i de dertil egnede huller i stellet.
- 22 • Anbring sæde-støtten på traktorens stel og skru de to skruer fast i stallets nedre del.
- 23 • Placer støttebøjlen (se tegningen).
- 24 • Skub støttebøjlen så langt ned som muligt.
- 25 • Skru de 2 fikserings-skruer fast.
- 26 • Skru de 2 sikkerhedsskruer fast på kabinens sider og fjern de 2 underlagsskiver i plastik (gem underlagsskiverne til at lukke kabinen med igen).
- 27 • Udvid kabinen som vist på tegningen for at løse den.
- 28 • Løft kabinen og tag den af.
- 29 • Forbind batteri B's stik med det elektriske system A's stik.
- 30 • Sæt kabinen på igen ved at hægte den forreste krog på traktorens bund (se detalje).
- 31 • Udvid kabinen en lille smule, sænk den ned i den oprindelige position. Placer de 2 underlagsskiver i plastik som før og skru de to sikkerhedsskruer fast med skruetrækkeren.

FUNKTIONER OG BRUG AF KØRETØJET

- 32 • GEARSTANG: Køretøjet er udstyret med et fremadgående gear og et bakgear.
I = første gearhastighed
R = bakgear
- 33 • SPEEDERPEDAL/ELEKTRISK BREMSE. Når foden løftes, træder bremsen automatisk i funktion.
- 34 • TILBEHØR: Pähængsvogn der sættes fast på køretøjet (sælges separat).

UDSKIFTNING AF BATTERIET

ADVARSEL: TEGNINGERNE AF BATTERIERNE ER KUN VEJLEDENDE. BATTERIET KAN VÆRE ANDERLEDES END MODELLEN PÅ TEGNINGEN. DET PÅVIRKER PÅ INGEN MÅDE DE ILLUSTREREDE RÆKKEFØLGER AF UDSKIFTNINGEN OG OPLADNINGEN.

- 35 • Skru de 2 sikkerhedsskruer på kabinen løs. Løft kabinen af. Kobel batteriets stik fra og skru batteriholderens 2 skruer løs som vist på

tegningen.

- 36 • Træk batteriet ud.
- 37 • Anbring det nye batteri og batteriholderen i batterirummet. Skru batteriholderen fast med de 2 skruer. Forbind batteristikket med det elektriske systems stik. Sæt kabinen på igen. Advarsel: Husk altid at skrue de 2 sikkerhedsskruer fast på siden af kabinen igen.

OPLADNING AF BATTERIET

ADVARSEL: OPLADNINGEN AF BATTERIERNE OG ENHVER MANØVRE PÅ DET ELEKTRISKE SYSTEM SKAL ALTID UDFØRES AF EN VOKSEN. BATTERIET KAN OGSÅ OPLADES UDEN AT TAGE DET UD AF LEGETØJET.

- 38 • Åbn kabinen som beskrevet ovenfor. Kobel det elektriske systems stik A fra batteriets stik B ved at trykke på siderne.
- 39 • Indsæt batteriopladerens stik i en stikkontakt som indikeret i de vedlagte instruktioner. Kobel stik B til batteriopladerens stik C.
- 40 • Når batterierne er opladede, kobles batteriopladeren fra stikkontakten. Kobel derefter stik C fra stik B.
- 41 • Skub stik B helt ind i stik A, indtil der lyder et klik. Indsæt batteriholderen. Husk altid at lukke og fastskruer batterirummets åbning efter hver enkelt manøvre.

SUOMI

Kiitos, että valitsit PEG PEREGO® -tuotteen. PEG PEREGO on vienyt lapsia ulos jo 60 vuoden ajan. Vastasyntyneet vauuissa, sitten rattaissa ja vielä myöhemmin akkukäyttöisissä ja poljettavissa leikkiajoneuvoissa.

Tutustu sivustollamme koko tuotevalikoimaamme, löydät uutuudet ja muita tietoja Peg Perego -maailmasta

www.pegperego.com



Peg Perego S.p.A. on ISO 9001 -sertifioitu.

Sertifiointi takaa asiakkaille ja kuluttajille yhtiön työtapojen läpinäkyvyyden ja sen, että niihin voi luottaa.

TÄRKEITÄ TIETOJA

Lue tämä käyttöohje huolellisesti, jotta tutustut mallin käyttöön ja voit opettaa lapsen ajamaan oikein, turvallisesti ja mukavasti. Säilytä käyttöohje vastaisen varalle.

Ennen ajoneuvon ensimmäistä käyttöä akkua on ladattava 18 tuntia. Tämän menettelyn laiminlyöminen saattaa aiheuttaa akulle pysyviä vaurioita.

- **Ikä 2+**
- Yksipaikkainen ajoneuvo
- I ladattava, suljettu liijy Akku 6 V 4,5 Ah
- I vetävä pyörä
- I moottori 50 W
- Ykkösvaihteen nopeus 3,6 km/h

Peg Perego pitää oikeuden tehdä teknisistä tai tuotannollisista syistä malleihin ja tämän julkaisun tietoihin muutoksia milloin tahansa.

TURVALLISUUSMÄÄRÄYKSET

Leikkialumme vastaavat Euroopan leluja koskevia turvallisuusmääräyksiä (Euroopan neuvoston säätämät turvallisuusvaatimukset) sekä "U.S. Consumer Toy Safety Specification"-määräyksiä. Ne ovat lisäksi saaneet lelujen turvallisuusviranomaisten hyväksynnän direktiiviin 2009/48/EY mukaisesti. Ne eivät vastaa tieliikennesääntöjä eikä niillä siis voi ajaa yleisillä teillä.

- Ei sovellu alle 24 kuukauden ikäisten lasten käyttöön toiminnallisten ominaisuuksien vuoksi.
- **HUOMIO!** Ajoneuvon käyttäminen julkisilla teillä tai vesiteiden tai uima-aitaiden läheisyydessä tai ahtaissa tiloissa voi aiheuttaa tapaturmavaaran käyttäjälle ja/tai sivullisille. Aikuisen täytyy aina valvoa käyttöä.
- Lasten on aina pidettävä jalkineita ajoneuvon käyttämisen aikana.
- Ajoneuvon käytön aikana on varottava, etteivät lapset laita käsiä, jalkoja tai muita kehon osia, vaatteita tai muita esineitä lähelle liikkuvia osia.
- Älä koskaan kastele ajoneuvon osia, kuten moottoria, järjestelmiä, painikkeita jne.
- Älä käytä ajoneuvon läheisyydessä bensiiniä tai muita tulenarkoja aineita.
- Ajoneuvo saa käyttää vain yksi lapsi kerrallaan, ellei ajoneuvo kuulu kaksipaikkaisten ajoneuvojen luokkaan.

SÄHKÖ- JA ELEKTRONIKKALAITEROMUDIREKTIIV I WEEE (vain EU)

- Kun tuotteen käyttöikä on päättynyt, se luokitellaan WEEE-jätteeksi eikä sitä siis saa hävittää kotitalousjätteen tavoin, vaan se on toimitettava erilliskeräykseen.
- Toimita jäte asianmukaiseen keräykseen.
- Tuotteen elektronisissa osissa olevat vaaralliset aineet saattavat aiheuttaa vaaraa henkilöiden terveydelle ja ympäristölle, ellei tuotteita hävitetä asianmukaisella tavalla.
- Jätessäiliön yli vedetty rasti osoittaa, että tuote on toimitettava erilliskeräykseen.



AKUN HÄVITTÄMINEN

- Suojele sinäkin ympäristöä.
- Älä heitä käytettyä akkua kotitalousjätteisiin.
- Toimita se käytettyjen akkujen keräyskeskukseen tai erikoisjätteiden keräyskeskukseen. Kysy tietoja paikallisilta viranomaisilta.



VAATIMUSTENMUKAISUUSVAKUUTUS

TUOTTEEN NIMI

John Deere POWER PULL

TUOTTEEN TUNNISTUSKOODI

IGEDI167

VIITENORMIT (alkuperä)

Yleisdirektiivi 2009/48/EY Lelujen turvallisuus
Standardi EN71 / I -2 -3
Standardi EN62115

Direktiivi 2004/108/EY Sähkömagneettinen
yhteensopivuus
Standardi EN55022 – EN55014

Euroopan direktiivi 03/108/EY WEEE
Euroopan direktiivi 2011/65/EY RoHS
Direktiivi 2005/84/EY Lelujen ja
lastenhoitotarvikkeiden sisältämät ftalaatit

Ei vastaa tieliikennesääntöjä eikä siis voi ajaa yleisillä teillä.

VAATIMUSTENMUKAISUUSVAKUUTUS

Peg Perego S.p.A. vakuuttaa omalla vastuullaan, että kyseinen tuote on käynyt läpi sisäiset testit ja että se on tyyppihyväksytty voimassa olevien määräysten mukaisesti ulkopuolisissa, riippumattomissa laboratorioissa.

AIKA JA PAIKKA

Italia - 11. 05. 2015

Peg Perego S.p.A.
via A. De Gasperi, 50
20862 Arcore (MB) – ITALIA

AKKUA KOSKEVIA HUOMAUTUKSIA

Aikuisen tulee ladata akku tai valvoo sen lataamista. Älä anna lasten leikkiä akulla.

AKUN LATAAMINEN

- Lataa akku laturin mukana toimitettujen ohjeiden mukaisesti. Älä koskaan lataa yli 24 tuntia.
- Lataa akku aina ajoissa, heti kun ajoneuvon nopeus alkaa hidastua. Näin vältät sen vahingoittumisen.
- Jos ajoneuvo on pitkään käyttämättä, muista ladata akku ja pitää se kytkettyä irti järjestelmästä. Lataa akku vähintään kolmen kuukauden välein.
- Akkua ei saa ladata ylösalaisin.
- Älä unohda akkua lataukseen! Tarkista säännöllisesti.
- Käytä vain toimitettua laturia ja alkuperäistä PEG PEREGO -akkua.
- Akku on suljettu ja huoltovapaa.

HUOMIO

- AKKU SISÄLTÄÄ MYRKYLLISIÄ, SYÖVYTTÄVIÄ AINEITA. ÄLÄ PEUKALOI SITÄ.
- Akkua sisältää happopohjaisia elektrolyyttejä.
- Älä anna akun liittimien joutua keskenään suoraan kosketukseen, vältä kovia iskuja: tulipalo- ja/tai räjähdysvaara.
- Lataamisen aikana akussa muodostuu kaasua. Lataa akku hyvin tuuletetussa tilassa, etäällä lämmönlähteistä ja tulenaroista aineista.
- Tyhjä akku täytyy poistaa ajoneuvosta.
- Vältä akun sijoittamista vaatteiden päälle, ne saattavat vahingoittua.
- Käytä ainoastaan suositeltuja paristo- tai akkutyyppejä.

JOS AKKU VUOTAA

Suojaa silmät. Vältä suoraa kosketusta akkuhapon kanssa.
Suojaa kädet. Laita akku muovikassiin ja noudata akkujen hävittämistä koskevia ohjeita.

JOS IHO TAI SILMÄT JOUTUVAT KOSKETUKSIIN AKKUHAPON KANSSA

Pese kohta runsaalla, juoksevalla vedellä.
Ota välittömästi yhteys lääkäriin.

JOS AKKUHAPPOA JOUTUU NIELUUN

Huuhto suu ja sylje.
Ota välittömästi yhteys lääkäriin.

AJONEUVON HUOLTO JA KUNNOSSAPITO

- Ei ole suositeltavaa jättää leikkikalua tilaan, jonka lämpötila voi laskea nollan alapuolelle. Leikkikalun käyttäminen ennen kuin sen lämpötila on nollan yläpuolella voi aiheuttaa moottorille ja akuille pysyviä vaurioita.
- Tarkista ajoneuvon kunto säännöllisesti, erityisesti sähköjärjestelmä, pistokkeiden liitännät, suojatulpat ja laturi. Jos havaitset vian, sähköistä ajoneuvoa ja laturia ei saa käyttää. Korjauksiin saa käyttää vain alkuperäisiä PEG PEREGO -varaosia.
- PEG PEREGO ei vastaa vahingoista, mikäli sähköjärjestelmään on koskettu.
- Älä jätä ajoneuvon akkua lähelle lämmönlähteitä, kuten lämpöpatteria, takkaa tms.
- Suojaa ajoneuvo vedeltä, sateelta, lumelta jne. Ajoneuvon käyttäminen hiekassa tai mudassa voi aiheuttaa vahinkoa painikkeille, moottorille ja välityspyörästölle.
- Voitele säännöllisesti (kevyellä öljyllä) liikkuvat osat, kuten laakerit, ohjaus jne.
- Ajoneuvon pinnat voidaan puhdistaa kostealla liinalla ja tarvittaessa kotalouden puhdistusaineilla, jotka eivät ole hankaavia.
- Vain aikuiset saavat suorittaa puhdistustoimenpiteet.
- Älä koskaan pura ajoneuvon tai moottorin mekanismeja ilman PEG PEREGO:n valtuutusta.

SÄÄNNÖT TURVALLISTA AJOA VARTEN

Lapsen turvallisuuden takaamiseksi: lue seuraavat ohjeet ja noudata niitä tarkkaan ennen ajoneuvon käynnistämistä.

- Opeta lapsi käyttämään ajoneuvoa oikein, jotta hän osaa ajaa turvallisesti ja pitää hauskaa.
- Lelua täytyy käyttää varoen, sen käyttäminen vaatii taitoa. Vältä putoamista tai törmäämistä, joka voi aiheuttaa vahinkoa käyttäjälle tai muille henkilöille.
- Varmista ennen liikkeelle lähtöä, että reitti on vapaa henkilöistä ja muista esteistä.
- Kädet täytyy aina pitää ohjaustangolla/-pyörällä ja on aina katsottava eteenpäin.
- Jarruta aina ajoissa törmäysten välttämiseksi.

HUOMIO! Tuotteessa on jarrutusjärjestelmä, jonka käyttäminen edellyttää, että aikuinen on opettanut lapselle miten on toimittava.

HUOMIO!

- Tarkista, että kaikki pyörien suojalevyt ja kiinnitysmutterit ovat kunnolla paikoillaan.
- Jos ajoneuvo joutuu ylikuormitustilanteeseen, kuten pehmeässä hiekassa, mudassa tai hyvin epätasaisella maaperällä, ylikuormituskytkin katkaisee tehon välittömästi. Tehon syöttö jatkuu muutaman sekunnin kuluttua.

HUVIA ILMAN KESKEYTYSTÄ: Pidä vara-akku ladattuna käyttöä varten.

ONGELMIA?

EIKÖ AJONEUVO TOIMI?

- Varmista, että kaasupolkimen alla ei ole irronneita johtoja.
- Tarkista kaasupainikkeen toiminta ja tarvittaessa vaihda se.
- Tarkista, että akku on kytketty sähköjärjestelmään.

EIKÖ AJONEUVOSSA OLE TEHOA?

- Lataa akut. Jos ongelma toistuu lataamisen jälkeen, anna huoltoliikkeen tarkistaa akku ja laturi.

HUOLTO

PEG PEREGO tarjoaa myynnin jälkeisen huoltopalvelun, joko suoraan tai valtuutettujen huoltokeskusten verkon kautta, mahdollisia korjauksia tai vaihtoja sekä alkuperäisten varaosien hankkimista varten. Voit ottaa yhteyttä huoltoon sivustollamme <http://global.pegperego.com/toys-site/support/>

Asioimista varten on tunnettava tuotteen sarjanumero. Sarjanumero löytyy varaosia koskevalta sivulta.

Peg Perego on aina asiakkaiden käytettävissä ja tekee parhaansa kaikkien heidän toivomustensa täyttämiseksi. Siksi asiakkaidemme mielipiteen tunteminen on meille tärkeää ja hyvin arvokasta. Olisimme kiitollisia, jos tuotteemme käytön jälkeen voisitte täyttää ASIAKKAIDEN TYYTYVÄISYYSKYSELYN, jonka löydätte Internet-osoitteesta: www.pegperego.com näin voitte antaa palautetta ja tehdä ehdotuksia.

REKLAMAATIO-OIKEUS

Ajoneuvoon liittyvä reklamaatio-oikeus on kaksi vuotta. Reklamaatio-oikeus kattaa ajoneuvon kaikki osat normaalin ja oikean käytön yhteydessä. Lue sen vuoksi käyttöohje huolellisesti ennen ajoneuvon käyttöönottoa. Täytä alla oleva lomake ja säästä käyttöohje sekä ostokuitti mahdollista reklamaatiotapasta varten.

Menettelyohje reklamaatiotapauksessa:

Mikäli ajoneuvossa on virheitä tai puutteita, ota yhteyttä ostopaikkaan. Jatkuvan laadunvarmistuksen kannalta on tärkeää, että osaat kertoa alla olevat ajoneuvoa koskevat tiedot ottaessasi yhteyttä ostopaikkaan.

Mikäli reklamaatiota ei voida selvittää puhelimitse, ajoneuvo lähetetään seuraavaan osoitteeseen:

ISOJOEN KONEHALLI OY

KESKUSTIE 26

KAUHAJOKI 61850

Phone: +358 20 132 3280

Fax: +358 20 132 3257

www.ikh.fi <<http://www.ikh.fi>>

Voit luonnollisesti myös ottaa yhteyttä Maki Serviceen (service@maki.dk).

Ajoneuvot vastaanotetaan korjattaviksi ainoastaan, kun asiasta on sovittu etukäteen. Emme ota vastaan ajoneuvoja, joiden lähetyksestä ei ole sovittu etukäteen.

Reklamaatiotapauksissa käytettävä lomake:

Nimi: _____

Osoite: _____

Postinumero/postitoimipaikka: _____

Yhteyshenkilö: _____

Puhelinnumero: _____

Ajoneuvon tiedot:

Tuotekoodi (viivakoodinumero): _____

Valmistuspäivä: _____

Tarkistusnumero ("Controllo"): _____

Ostopäivä: _____

Reklamaation syy _____

Ystävällisin terveisin
Peg Perego S.p.A. / Maki A/S

ASENNUSOHJEET

HUOMIO

VAIN AIKUISET SAAVAT SUORITTA AASENNUSTOIMENPITEIT. OLEVAROVAINEN PURKAESSASI AJONEUVOA PAKKAUKSESTA. KAIKKI RUUVIT JA PIKKUOSAT OVAT PAKKAUKSEN SISÄLLÄ OLEVASSA PUSSISSA. AKKU SAAATTA A JO OLLA ASENNETTU TUOTTEESEEN.

ASENNUS

- 1 • Poista ohjausvipujen suojatulpat.
- 2 • Työnnä paikalleen I metallinen aluslevy ja vasen pyörä SX (oikea DX- ja vasen SX-merkinnät ovat pyörien sisäpuolella), seuraten takapyörien kulutuspinnan kuviointia.
- 3 • Aseta seuraavassa järjestyksessä paikoilleen: I muovinen aluslevy (matala puoli ajoneuvon suuntaan), I pieni metallinen aluslevy ja mutteri. Kiinnitä mutteri pakkauksessa olevalla avaimella. Toista toimenpide toisen etupyörän kohdalla.
- 4 • Paina napojen 4 suojusta kohdalleen.
- 5 • Kiinnitä pisaran muotoinen koriste etuosaan kuvan osoittamalla tavalla.
- 6 • Liimaa tarrat paikoilleen etuvaloihin.
- 7 • Aseta etuvalon lasi paikalleen ulkoreunasta kiinnittämällä.
- 8 • Viimeistelee kiinnitys painamalla kuvan osoittamalla tavalla.
- 9 • Toista toimenpide toisen etupyörän kohdalla.
- 10 • Kiinnitä vastapainon yläosa.
- 11 • Kiinnitä tämän jälkeen vastapainon alaosa.
- 12 • Paina rungon sivukoristeet paikoilleen.
- 13 • Paina ohjauspyörän alusrengas ja tulppa paikoilleen.
- 14 • Työnnä ohjauspyörän tanko traktorin pohjasta niin, että se tulee ulos rungon yläosasta.
- 15 • Pidä tanko tässä asennossa ja aseta ohjauspyörä paikalleen.
- 16 • Kiinnitä ohjauspyörä pakkauksessa olevalla ruuvilla ja mutterilla. Ruuvi asetetaan pyöreään ja mutteri kuusikulmaiseen aukkoon.
- 17 • Liimaa tarrat paikoilleen takavaloihin kuvan osoittamalla tavalla.
- 18 • Kiinnitä valot paikoilleen alhaalta ylöspäin.
- 19 • Aseta istuin paikalleen, se voidaan säätää kahteen eri asentoon, lapsen pituuden mukaan. Asento A: istuin matalalla, suunnattuna eteenpäin; Asento B: istuin korkealla, suunnattuna taaksepäin.
- 20 • Kiinnitä istuin haluamaasi asentoon ruuvaamalla pakkauksessa olevat kaksi ruuvia kiinni.
- 21 • Työnnä istuimen tuen kaksi etukiinnitintä paikoilleen runkoon.
- 22 • Aseta istuimen tuki traktorin runkoon ja ruuvaa 2 ruuvia kiinni rungon alaosaan.
- 23 • Aseta turvakaari paikalleen (katso kuvaa).
- 24 • Paina turvakaari pohjaan saakka.
- 25 • Kiristä 2 lukitusruuvia.
- 26 • Ruuvaa irti konepellin sivuilla olevat kaksi lukitusruuvia ja poista kaksi muovilevyä (säilytä levyt konepellin sulkemista varten).
- 27 • Levitä konepeltiä kuvassa osoitetulla tavalla sen irrottamiseksi.
- 28 • Nosta ja irrota konepelti.
- 29 • Yhdistä akun B pistoke sähkölaitteiston A pistokkeeseen.
- 30 • Aseta konepelti takaisin paikalleen kytkemällä etukiinnike traktorin pohjassa olevaan reikään (katso kuvasta).
- 31 • Levitä konepeltiä hieman ja paina se takaisin paikalleen. Aseta kaksi muovilevyä paikoilleen ja kiristä 2 lukitusruuvia ruuvimeisselin avulla.

AJONEUVON OMINAISUUDET JA KÄYTTÖ

- 32 • VAIHDEVIPU: ajoneuvossa on eteenpäinajo- ja peruutusvaihte. I = ykkösvaihte R = peruutusvaihte
- 33 • KIIHDYTYSPOLJIN/SÄHKÖJARRU. Jarru toimii automaattisesti, kun jalka nostetaan polkimelta.
- 34 • LISÄVARUSTE: ajoneuvoon kiinnitettävä perävaunu (myydään erikseen).

AKUN VAIHTO

HUOM.: AKKUA ESITTÄVÄT KUVAT OVAT VAIN VIITTEELLISIÄ. AKKU VOI OLLA ERILAINEN KUIN KUVASSA. SE EI VAIKUTA ESITETTYIHIN VAIHTO- JA LATAUSOHJEISIIN.

- 35 • Ruuvaa auki konepellin kaksi kiinnitysruuvia; irrota konepelti. Kytke irti akun syöttöliittimet ja ruuvaa irti akun kiinnittimen 2 ruuvia kuvan osoittamalla tavalla.
- 0Poista akku.

- 37 • Aseta uusi akku ja akun kiinnitin paikoilleen ja kiinnitä akun kiinnitin kahdella ruuvilla; yhdistä akun ja sähkölaitteiston pistokkeet. Aseta konepelti paikalleen. Huomio: kiinnitä aina kaksi lukitusruuvia konepellin sivuille.

AKUN LATAUS

HUOM.: VAIN AIKUISET SAAVAT LADATA AKUN TAI SUORITTA A MUITA SÄHKÖLAITTEISTOON LIITTYVIÄ TOIMENPITEITÄ. AKKU VOIDAAN LADATA MYÖS POISTAMATTA SITÄ AJONEUVOSTA.

- 38 • Avaa etuosa edellä kuvatulla tavalla. Irrota sähkölaitteiston pistoke A akun pistokkeesta B painamalla sivulta.
- 39 • Liitä akkulatorin pistoke seinäpistorasiaan liitteellä olevia ohjaita noudattaen. Yhdistä pistoke B akkulatorin pistokkeeseen C.
- 40 • Kun lataus on päättynyt, irrota akkulatori seinäpistorasiasta, irrota sitten pistoke C pistokkeesta B.
- 41 • Paina pistoke B pohjaan asti pistokkeeseen A, kunnes kuulet napsahduksen. Laita akun kiinnitin paikalleen. Muista toimenpiteiden lopuksi aina sulkea akkutilan luukku ja kiinnittää se paikalleen.

NORSK

PEG PEREGO® takker for at dere har valgt dette produktet. I mer enn 60 år har PEG PEREGO tatt med barn ut på tur: Som nyfødte, i barnevognene, og senere med pedell- og batteridrevne leker.

Du kan lese om hele produktsppektret vårt, nye produkter og annen informasjon om Peg Perego på nettstedet vårt

www.pegperego.com



Peg Perego S.p.A. har ISO 9001 sertifisering.

Sertifiseringen gir kunder og forbrukere en garanti om åpenhet og trygghet omkring måten bedriften arbeider på.

VIKTIG INFORMASJON

Les denne håndboken nøye for å bli kjent med hvordan man bruker denne modellen, og hjelpe dere til å lære barnet deres hvordan man kjører på en riktig, trygg og allikevel gøyale måte. Ta vare på håndboken for framtidige konsultasjoner.

Før man tar kjøretøyet i bruk for første gang må batteriene lades opp i 18 timer. Dersom man ikke gjennomfører denne prosedyren, kan det føre til ubørlige skader på batteriet.

- **år 2+**
- Kjøretøy med 1 sitteplass
- I oppladbart forseglede blybatteri 6V 4,5 Ah
- I drivhjul
- I motor på 50 W
- Hastighet i første gir 3,6 km/t

Peg Perego reserverer seg retten til å endre de modellene og dataene som angis i denne håndboken når som helst, når det er behov for det av tekniske eller andre årsaker.

KONFORMITETSERKLÆRING

PRODUKTETS NAVN

John Deere POWER PULL

IDENTIFIKASJONSKODE FOR PRODUKTET
IGED1167

REGELVERK som er REFERANSE (opprinnelse)

Generelt direktiv om sikkerhet for leketøy
2009/48/CE
Standard EN71 / 1 -2 -3
Standard EN62115

Direktiv om elektromagnetisk kompatibilitet
2004/108/CE
Standard EN55022 – EN55014

Det europeiske direktivet WEEE 03/108/EC
Det europeiske direktivet RoHS 2011/65/EC
Direktivet om ftalater 2005/84/EC

Det er ikke i samsvar med anvisninger i normene som gjelder sirkulasjon i trafikken, og kan derfor ikke kjøres på offentlige veier.

KONFORMITETSERKLÆRING

Peg Perego S.p.A. erklærer under eget ansvar at den beskrevne artikkelen er blitt testet internt og godkjent etter gjeldende regelverk ved eksterne, uavhengige laboratorier.

DATO OG STED FOR UTSTEDELSE
Italia - 11. 05. 2015

Peg Perego S.p.A.
via A. De Gasperi, 50
20862 Arcore (MB) – ITALIA

SIKKERHETSNORMER

Lekene våre er i samsvar med De Europeiske Sikkerhetsnormene for leketøy (sikkerhetskrav utformet av EØF) og med "U.S. Consumer Toy Safety Specification". De er også sertifisert av meldte organer for sikkerheten av leker i henhold til direktiv 2009/48/EF. Det er ikke i samsvar med retningslinjer for ferdsel på vei, og kan derfor ikke kjøres på offentlige veier.

- Ikke egnet for barn under 24 måneder på grunn av egenskaper ved bruken.
- OBS!** Bruk av kjøretøyet på offentlig vei eller i nærheten av elver eller basseng eller på trange områder, kan påføre skader for brukeren og på andre personer i området. Det er alltid nødvendig at voksne har overoppsyn med bruken.
- Barn må alltid ha på sko når de bruker kjøretøyet.
- Når kjøretøyet er i bruk må man følge med så barna ikke setter hendene, føttene eller andre kroppsdeler, klær eller andre ting, inn nær der det er deler i bevegelse.
- Man må aldri ha vann på eller fukte komponenter på kjøretøyet, som f.eks. motorer, elektrisk anlegg, brytere, osv.
- Man må ikke benytte bensin eller andre brennbare væsker nær kjøretøyet.
- Kjøretøyet må kun brukes av et barn av gangen, med mindre det er av typen for med to seter.

WEEE-DIREKTIVET (kun EU)

- Dette produktet vil ved slutten av sin levetid være klassifisert som avfall av typen WEEE, og må derfor ikke kastes sammen med vanlig husholdningsavfall, men sendes til differensiert avfallsbehandling.
- Lever avfallet på organiserte oppsamlingssteder.
- Farlige substanser som finnes i de elektriske komponentene i dette produktet medfører helse- miljørisiko dersom produktene ikke blir avsatt på en riktig måte.
- Symbolet med en utkrysset søppelkasse angir at produktet må sendes til spesialinnsamling.



AVSETTING AV BATTERIET

- Vær med å ta bevarer miljøet.
- Det brukte batteriet må ikke kastes sammen med vanlig husholdningsavfall.
- Dere kan ta det med til en oppsamlingsstasjon for brukte batterier, eller avsetningssted for spesialavfall. Skaff informasjon hos kommunen eller avfallsselskapet.



ADVARSLER FOR BATTERIET

Oppladingen av batteriet må utføres og overses av voksne. La ikke barn leke med batteriet.

OPPLADING AV BATTERIET

- Lad opp batteriet etter anvisningene som følger med batteriladeren, unngå opplading utover 24 timer.
- Lad opp batteriet igjen så snart kjøretøyet får redusert hastighet, for å unngå skader.
- Dersom kjøretøyet blir stående i ro i en lang periode, må man huske å lade opp batteriet og holde det frakoplet fra det elektriske anlegget. Gjenta oppladingen minst hver 3. måned.
- Batteriet må ikke lades opp når det står opp ned.
- Ikke glem av batteriet mens de lades opp! Kontroller med jevne mellomrom.
- Bruk kun batteriladere som følger med produktet, og PEG PEREGO originalbatterier.
- Batteriet er forsegleet og trenger ikke vedlikehold.

OBS!

- BATTERIET INNEHOLDER ETSSENDE OG GIFTIGE STOFFER. GJØR DERFOR IKKE INNGREP PÅ DEM.**
- Batteriet inneholder elektrolytter med syrebase.
- Unngå å skape kontakt mellom batteriterminalene, og unngå kraftige støt: Dette kan føre til eksplosjons- og brannfare.
- Under opplading produserer batteriet gass. Lad derfor opp batteriet i et godt gjennomluftet lokale, langt fra varmekilder og brennbart materiell.
- År batteriet er utslitt må det fjernes fra kjøretøyet.
- Det frarådes å sette eller støtte batteriet på tøy/tekstiler, fordi disse da kan bli ødelagt.
- Bruk kun batterier og akkumulatører av anbefalt type.

DERSOM DET SKULLE OPPSTÅ LEKKASJE

Beskytt øynene, og unngå direkte kontakt med elektrolytten. Beskytt hendene dine. Legg batteriet i en plastpose og følg miljøreglene for kassering av batterier.

DERSOM HUDEN ELLER ØYNE KOMMER I KONTAKT MED ELEKTROLYTTEN

Skyll nøye med rikelig vann det berørte området. Kontakt lege med en gang.

DERSOM NOEN SKULLE KOMME TIL Å DRIKKE ELEKTROLYTTEN

Skyll munnen og spytt. Kontakt lege med en gang.

VEDLIKEHOLD OG BEHANDLING AV KJØRETØYET

- Det anbefales ikke å oppbevare leken på steder der det temperaturen synker til under null grader. Dersom den skulle bli brukt uten at man først har varmet den opp til over null grader, kan dette føre til uopprettelige skader på motorer og batterier.
- Kontroller jevnlig at kjøretøyet er i god stand, spesielt det elektriske anlegget, koplignene på kontaktene, beskyttelseshettene, og batteriladeren. Dersom man finner feil må man verken bruke kjøretøyet eller batteriladeren. Ved reparasjoner må man kun bruke originaldeler fra PEG PEREGO.
- PEG PEREGO vil ikke påta seg noe ansvar dersom det gjøres inngrep på det elektriske anlegget.
- Man må ikke la batteriene eller kjøretøyet stå nær varmekilder, som varmeovner, peiser osv.
- Beskytt kjøretøyet fra vann, regn, snø osv. Bruk på sand eller leire kan føre til skader på tatter, motorer og gir.
- Smør med jevne mellomrom (med en lett olje) delvis bevegelige deler, så som lager og styre etc.
- Overflatene på kjøretøyet kan rengjøres med en fuktig klut, og ved behov, vanlige vaskemidler som ikke er etsende.
- Rengjøringsoperasjonene må kun utføres av voksne.
- Man må ikke demontere noen av mekanismene på kjøretøyet eller på motorene, dersom dette ikke er blitt autorisert av PEG PEREGO.

REGLER FOR TRYGG BRUK

For at barnet skal være så trygt som mulig, må man før man starter kjøretøyet lese og følge disse anvisningene nøye.

- Lær barnet riktig bruk av kjøretøyet, slik at man kan kjøre sikkert og ha det gøy.
- Leken må brukes med varsomhet fordi den krever at man har ferdigheter for å unngå fall og kollisjoner som kan gi skaper på brukeren, eller andre som er i nærheten.
- Før man starter må man kontrollere at det ikke er ting eller personer i veien.
- Kjør med hendene på rattet/styre og se alltid på veien.
- Brems i tide for å unngå kollisjoner.

OBS! Denne leken har et bremsesystem som gjøre det nødvendig at en voksen gir opplæring til barnet som skal bruke den.

OBS!

- Kontroller at alle festeskivene/mutrene til hjulene er godt fast.
- Dersom kjøretøyet overbelastes, ved bruk i løs sand, leire eller svært ulendt terreng, vil overbelastningsbryteren gripe inn og fjerne all strøm. Strømmen vil komme tilbake etter noen sekunder.

MORO UTEN STANS: Hold alltid klart et oppladet batterisett.

PROBLEMER?

MANGLER KJØRETØYET KRAFT?

- Kontroller at ingen av kablene er frakoplet under platen til gasspedalen.
- Kontroller at gass-bryteren fungerer, og bytt dem eventuelt ut.
- Sjekk at batteriet er koplet til det elektriske anlegget.

MANGLER KJØRETØYET KRAFT?

- Lad opp batteriene. Dersom problemet vedvarer etter opplading må man la batteriet og batteriladeren kontrolleres ved et serviceverksted.

KUNDESERVICE

PEG PEREGO tilbyr en kundeservicetjeneste etter kjøp, enten direkte, eller gjennom sitt nettverk av autoriserte serviceverksteder, som kan bistå ved eventuelle reparasjoner eller utskiftinger av deler, samt salg av originaldeler. Vårt nærmeste servicesenter finner du på vår hjemmeside: <http://global.pegperego.com/toys-site/support/>

Ved enhver henvendelse er det nødvendig å finne fram serienummeret til artikkelen. For å lokalisere serienummeret må du se siden om reservedeler.

Peg Perego er tilgjengelig for kundene, og ønsker å på best mulig måte deres behov. Det er derfor svært viktig for oss å vite hva kundene mener. Vi vil derfor være svært takknemlige dersom du etter å ha brukt dette produktet kunn fylle ut SPØRRESKJEMA OM KUNDETILFREDSTILLELSE, som finnes på Internett på følgende adresse: www.pegperego.com og at du der gir din vurdering og dine forslag.

REKLAMASJONSRETT

Det er to års reklamasjonsrett på kjøretøyet. Reklamasjonsretten dekker alle kjøretøyets deler ved normal og korrekt bruk. Les derfor nøye gjennom bruksanvisningen før du tar kjøretøyet i bruk. Fyll ut skjemaet nederst og ta vare på bruksanvisningen sammen med kvitteringen til bruk ved en eventuell reklamasjon.

Fremgangsmåte ved reklamasjon:

Ved ev. feil og mangler bør du alltid henvende deg til forhandleren hvor kjøretøyet er kjøpt. Av hensyn til vår løpende kvalitetssikring er det viktig at du ved henvendelse har nedenstående opplysninger om kjøretøyet parat.

Så fremt reklamasjonen ikke kan avgjøres per telefon, skal kjøretøyet sendes til:

Maki A/S

Hårupvej 22 D

DK-8600 Silkeborg

Danmark

Tlf.nr.: +45 44476603

Mobilnr.: +45 40304228

E-post: service@maki.dk

Internett: www.maki.dk

Du er naturligvis også velkommen til å kontakte Maki Service.

Kjøretøy tas kun til reparasjon etter avtale. Kjøretøy som sendes inn uten at dette er avtalt på forhånd, vil bli avvist.

Skjema til bruk ved reklamasjon:

Navn:

Adresse:

Postnr./sted:

Kontaktperson:

Tlf.nr.:

Opplysninger om kjøretøyet:

Produksjonskode (strekkode nr.):

Produksjonsdato:

Kontrollnr. ("Controllo")

Kjøpsdato:

Reklamasjonens art:

Med vennlig hilsen

Peg Pérego S.p.A. / Maki A/S

MONTERINGSANVISNING

OBS!

ALLE MONTERINGSOPERASJONENE MÅ KUN UTFØRES AV VOKSNE.

VÆR VARSOM NÅR KJØRETØYET TAS UT AV EMBALLASJEN ALLE SKRUENE OG SMÅ DELER FINNER MÅN I EN POSE INNE EMBALLASJEESKEN.

DET KAN HENDE BATTERIET ALLEREDE ER INNSATT I PRODUKTET.

MONTERING

- 1 • Fjern beskyttelseskorkene fra styrespakene.
- 2 • Putt inn 1 metallskive og det venstre hjulet SX (indikasjonene høyre DX og venstre SX er plassert på innsiden av hjulene), referer til tegningen av dekket på bakhjulene.
- 3 • Fortsett med å montere i rekkefølge: 1 plastskive (plasseres med den senkede siden mot kjøretøyet), 1 liten metallskive og mutteren. Sikre mutteren med den medfølgende nøkkelen. Foreta hele operasjonen på det gjenværende forhjulet.
- 4 • Trykk på plass de 4 navdekslene.
- 5 • Sett inn dråpen på kabinen, som vist i figuren.
- 6 • Påfør klistremerkene på plassene sine på frontlyktene.
- 7 • Plasser glasset på frontlyktene ved å hekte fast den eksterne siden.
- 8 • Trykk som i figuren for å fullføre festingen.
- 9 • Gjenta operasjonen for den gjenværende frontlykten.
- 10 • Fest den øvre delen av motvekten.
- 11 • Fortsett med å feste den nedre delen av motvekten.
- 12 • Trykk fast sidedelene til rammen.
- 13 • Trykk på plass ringen og dekselet under rattet.
- 14 • Dytt rattstangen fra bunnen av traktoren til den kommer ut fra den øvre delen av rammen.
- 15 • Hold stangen i denne posisjonen og sett på plass rattet.
- 16 • Fest rattet med den medfølgende skruen og mutteren, pass på at du setter skruen inn i det runde hullet og mutteren i det sekskantede hullet.
- 17 • Påfør klistremerkene på plassene på baklyktene som vist i figuren.
- 18 • Hekt fast lyktene nedenfra og oppover.
- 19 • Plasser setet på støtten i en av de to mulige posisjonene, avhengig av barnets høyde. Posisjon A setet lavt og forover. Posisjon B setet høyt og bakover.
- 20 • Fest setet i ønsket posisjon ved å skru fast de to medfølgende skruene.
- 21 • Sett de to fremre hektene i setestøtten på de riktige plassene i rammen.
- 22 • Plasser setestøtten på rammen til traktoren og skru fast de 2 skruene i den nedre delen av rammen.
- 23 • Plasser støtbøylen (se figur).
- 24 • Skyv støtbøylen så langt det går.
- 25 • Skru fast de 2 festeskruene.
- 26 • Løsne de to sikkerhetsskruene på sidene av kabinen og fjern de to plastskivene (ta vare på skivene for når du skal stenge kabinen).
- 27 • Vid ut kabinen som vist figuren for å løsne den.
- 28 • Løft og fjern kabinen.
- 29 • Koble pluggen på batteriet B til den på det elektriske systemet A.
- 30 • Sett kabinen på plass igjen ved å feste den fremre hekten i hullet i bunnen av traktoren (se detalj).
- 31 • Vid ut kabinen forsiktig, senk den til originalposisjon. Plasser de to plastskivene og bruk en skrutrekker til å skru fast de 2 sikkerhetsskruene igjen.

EGENSKAPER OG BRUK AV KJØRETØYET

- 32 • GIRSPAKE: Kjøretøyet er utstyrt med et forovergir og et reversgir.
I = første kjørehastighet
R = revers
- 33 • GASSPEDAL/ELETRISK BREMS. Når du løfter foten fra pedalen utløses bremsefunksjonen automatisk.
- 34 • TILBEHØR: henger som kan festes til kjøretøyet (selges separat).

UTSKIFTING AV BATTERIET

ADVARSEL: BATTERITEGNINGER ER KUN VEILEDENDE. DITT BATTERI KAN VARIERE FRA DEN MODELLEN SOM VI SES. DET HAR INGEN BETYDNING FOR REKKEFØLGEN I UTSKIFTINGEN OG LADINGEN SOM ER BESKREVET.

- 35 • Løsne de to sikkerhetsskruene fra kabinen. Fjern kabinen. Koble forsyningspluggene fra batteriet og løsne de 2 skruene på batteriholderen som vist i

figuren.

- 36 • Ta ut batteriet.

- 37 • Sett på plass det nye batteriet med batteriholderen på plass sin, fest batteriholderen med de to skruene, koble pluggene på batteriet og det elektriske systemet. Sett på plass kabinen. Advarsel: Skru alltid de to sikkerhetsskruene på sidene av kabinen.

LADING AV BATTERIET

ADVARSEL: LADING AV BATTERIET OG ALLE INNGREP PÅ DET ELEKTRISKE SYSTEMET MÅ UTFØRES AV VOKSNE.

BATTERIET KAN OGSÅ LADES UTEN Å TA DET UT AV LEKEN.

- 38 • Åpne kabinen, som beskrevet over. Koble pluggen A på det elektriske systemet fra pluggen B på batteriet ved å trykke på sidene.
- 39 • Sett inn pluggen på batteriladeren til en veggkontakt i tråd med de vedlagte instruksjonene. Koble pluggen B med pluggen C på batteriladeren.
- 40 • Når ladingen er over kobler du batteriladeren fra veggkontakten, koble deretter pluggen C fra pluggen B.
- 41 • Dytt pluggen B helt i pluggen A til den klikker på plass. Sett inn batteriholderen. Når operasjonene er over må du alltid huske å stenge og feste luken til batterirommet.

PEG PEREGO® tackar er för att ni valt denna produkt. Sedan mer än 60 år tillbaka tar PEG PEREGO ut barn på åkturer; de nyfödda barnen med liggvagnar och sittvagnar och längre fram i åldern med leksaksfordon som har pedaler och är batteridrivna.

Upptäck hela vårt produktutbud, nyheter och annan information om Peg Perego på vår webbplats:

www.pegperego.com



Peg Perego S.p.A. är certifierat enligt ISO 9001.

Certifieringen erbjuder kunder och användare garanti för insyn och förtroende för företagets arbetsmetod.

VIKTIG INFORMATION

Läs noga denna bruksanvisning för att bekanta er med användning av modellen och för att lära ert barn att köra och ha roligt på ett korrekt och säkert sätt. Spara sedan handboken för varje framtida bruk.

Innan fordonet tas i bruk första gången ska batteriet laddas i 18 timmar. Om denna åtgärd inte iakttagas kan det uppstå ohjälpliga skador på batteriet.

- **år 2+**
- Fordon med 1 plats
- 1 förseglat laddningsbart batteri 6V 4,5 Ah med bly
- 1 drivhjul
- 1 motorer på 50 W
- Hastighet i 1:a växeln 3,6 km/h

Peg Perego kan när som helst tillföra ändringar på modeller eller fakta i denna publikation, på grund av tekniska eller företagsrelaterade skäl.

SÄKERHETS FÖRESKRIFTER

Våra leksaker överensstämmer med de Europeiska säkerhetsföreskrifterna för leksaker (säkerhetskrav som förutses av EEC-rådet) och av "U.S. Consumer Toy Safety Specification". De är vidare certifierade av anmälda organ i enlighet med direktiv 2009/48/EG gällande leksakers säkerhet. Produkten är inte i överensstämmelse med föreskrifterna för trafiknormer på vägar och får alltså inte köras på allmänna vägar.

- Ej lämplig för barn under 24 månader på grund av dess funktioner.
- **VARNING!** Användning av fordonet på allmänna vägar eller i närheten av vattendrag, simbassänger eller trånga utrymmen, kan leda till fara för skada på användarna och/eller tredje part. Det krävs alltid övervakning av en vuxen.
- Barnen ska alltid bära skor när de använder fordonet.
- När fordonet är i funktion ska man vara uppmärksam på att barnen inte sätter händerna, fötterna eller andra delar av kroppen, kläder eller andra föremål, i närheten av delar i rörelse.
- Blöt inte fordonets beståndsdelar som motorer, elsystem, tryckknappar etc.
- Använd inte bensin eller andra brandfarliga ämnen i närheten av fordonet.
- Om fordonet inte är av typen med två plaster får det aldrig användas av mer än ett barn.

WEEE-DIREKTIV (endast EU)

- Denna produkt klassificeras då den inte längre är i bruk som farligt avfall och kan därför inte avskaffas som hushållsavfall, utan ska sorteras separat;
- lämna avfallet på avsedda återvinningsstationer;
- Närvaro av farliga substanser i de elektriska komponenterna i denna produkt innebär en potentiell hälso- och miljöfara om produkterna inte bortskaffas korrekt;
- Den överkorsade soptunnan anger att produkten ska sorteras separat.



BORTSKAFFANDE AV BATTERIET

- Bidrag till skydd av miljön
- Det använda batteriet ska inte slängas bland hushållssoporna
- Ni kan lämna det i en batteriinsamling eller i särskild bortskaffning av avfall; information kan fås från er kommun.



VARNINGAR BATTERI

Laddning av batteriet får endast utföras och övervakas av vuxen.
Låt inte barn leka med batteriet.

LADDNING AV BATTERIET

- Ladda batteriet genom att följa de instruktioner som medföljer batteriladdaren och se alltid till att inte överstiga 24 timmar.
- Om ni laddar batteriet en bra stund så fort fordonet börjat tappa fart så undviker ni skador.
- Om ert fordon står stilla under en lång tid, kom ihåg att ladda batteriet och koppla ur det ur anordningen; upprepa omladdningen åtminstone var tredje månad.
- Batteriet får inte laddas upp och ned.
- Glöm inte batteriet i laddaren! Kontrollera regelbundet.
- Använd endast medföljande batteriladdare och originalbatterier från PEG PEREGO.
- Batteriet är förseglat och kräver inget underhåll.

VARNING

- **BATTERIET INNEHÅLLER GIFTIGA FRÄTANDE ÄMNEN. MIXTRA INTE MED DET.**
- Batteriet innehåller syrabaserad elektrolyt.
- Orsaka inte direktkontakt mellan batteriets poler och undvik håftiga stötar: risk för explosion och/eller brand.
- Under laddningen alstrar batteriet gas. Ladda batteriet på en välventilerad plats långt ifrån värmekällor och brännbara material.
- Utjämt batteri ska tas ur fordonet.
- Lägg inte batteriet på kläder eftersom de kan skadas.
- Använd endast rekommenderade batterier eller ackumulatörer.

VID EN LÄCKA

Skydda era ögon och undvik direkt kontakt med elektrolyten; skydda era händer.
Lägg batteriet i en plastpåse och följ instruktioner för bortskaffande av batterier.

OM HUDEN ELLER ÖGONEN SKULLE KOMMA I KONTAKT MED ELEKTROLYTEN

Skölj den utsatta kroppsdelen i rikligt med rinnande vatten.
Rådfråga omedelbart läkare.

OM ELEKTROLYTEN SVÄLJS

Skölj munnen och spotta.
Rådfråga omedelbart läkare.

UNDERHÅLL OCH SKÖTSEL AV FORDONET

- Leksaken bör inte lämnas på platser vars temperatur understiger noll grader. Om den skulle användas utan att den uppnått en temperatur över noll grader kan det orsaka oåterkalliga skador på motorn och batteriet.
- Kontrollera regelbundet fordonets skick, särskilt den elektriska anordningen, kontakternas anslutningar, skyddshöjlarna och batteriladdaren. Om fel kan konstateras får det elektriska fordonet och batteriladdaren inte användas. Använd endast reservdelar av originaltyp PEG PEREGO vid reparationer.
- PEG PEREGO åtar sig inget ansvar i händelse av att det elektriska systemet utsatts för förändringar.
- Lämna inte batteriet eller fordonet i närheten av värmekällor som värmeelement, kaminer etc.
- Skydda fordonet från vatten, regn, snö etc.; om fordonet används på sand eller lerig mark kan tryckknappar, motorer och reducriväxlar skadas.
- Smörj regelbundet (med lättoljor) halvårliga delar som lager, styrning etc.
- Fordonets ytor kan rengöras med en fuktig trasa och vid behov med icke-slipande hushållsprodukter.
- Rengöringsarbetena får endast utföras av vuxna personer.
- Montera inte ned fordonets mekanismer eller motorer utan godkännande från PEG PEREGO.

FÖRSÄKRAN OM ÖVERENSSTÄMMELSE

PRODUKTNAMN

John Deere POWER PULL

PRODUKTENS IDENTIFIKATIONSKOD

IGEDI167

FÖRESKRIFTER FÖR REFERENS (original)

Allmänt Direktiv avseende leksakers säkerhet
2009/48/EEG
Standard EN71 / 1 -2 -3
Standard EN62115

Direktiv om elektromagnetisk kompatibilitet
2004/108/EG
Standard EN55022 - EN55014

Europeiska direktivet WEEE 03/108/EG
Europeiska direktivet 2011/65/EG om begränsning av användning av vissa farliga ämnen i elektriska och elektroniska produkter
Direktiv Ftalat 2005/84/EG

Produkten är inte i överensstämmelse med föreskrifterna för trafiknormer på vägar och får alltså inte köras på allmänna vägar.

FÖRSÄKRAN OM ÖVERENSSTÄMMELSE

Peg Perego S.p.A. försäkrar på eget ansvar att den aktuella artikeln har provkörts internt och godkänts enligt gällande föreskrifter hos externa och oberoende laboratorier.

DATUM OCH PLATS FÖR UTSTÄLLANDE

Italien - 11.05.2015

Peg Perego S.p.A.
via A. De Gasperi, 50
20862 Arcore (MB) – ITALIA

REGLER FÖR EN SÄKER KÖRNING

För barnets säkerhet: innan fordonet sätts igång ska man noggrant läsa och följa instruktionerna härunder.

- Lär barnet att använda fordonet på korrekt sätt så att körningen blir säker och rolig.
- Leksaken ska användas med försiktighet och därför krävs en förmåga att undvika att ramla eller kollidera med föremål vilket kan skada användaren och andra personer.
- Innan start ska man försäkra sig om att färdsträckan inte hindras av personer eller föremål.
- Kör med händerna på styrstängan/ratten och håll alltid ögonen på vägen.
- Bromsa i tid för att undvika krockar.

WARNING! Produkten är utrustad med ett bromssystem som kräver att barnet korrekt instrueras av en vuxen.

OBS!

- Kontrollera att alla beslag/muttrar för fästning av hjulen sitter fast ordentligt.
- Om fordonet är verksamt i överbelastningstillstånd som t. ex. på fin sand, lerig mark eller mycket ojämn mark, kopplar strömbrytaren för överbelastning omedelbart från drivkraften. Försörjning av drivkraft startar igen några sekunder senare.

HA ROLIGT UTAN AVBROTT: ha alltid en laddad batterisats som reserv, klar för användning.

PROBLEM?

FUNGERAR INTE FORDONET?

- Kontrollera att det inte finns fränkopplade kablar under gaspedalplattan.
- Kontrollera att tryckknappen för gaspedalen fungerar korrekt och byt ut den vid behov.
- Kontrollera att batteriet är anslutet till det elektriska systemet.

HAR FORDONET INGEN DRIVKRAFT?

- Ladda batterierna. Om problemet kvarstår efter laddningen ska man låta ett servicecentrum kontrollera batterierna och batteriladdaren.

SERVICETJÄNST

PEG PEREGO erbjuder efter försäljningen en direkt servicetjänst eller servicetjänst via ett nätverk av auktoriserade servicecentrum för eventuella reparationer eller utbyten och försäljning av originalreservdelar. För att komma i kontakt med ett servicekontor ber vi er besöka vår webbplats <http://global.pegperegocom/toys-site/support/>

Vid kontakt med vår kundtjänst ska ni ha produktens serienummer nära tillhands. Konsultera reservdelssidan i bruksanvisningen för att identifiera serienumret.

PEG PEREGO står till tjänst för alla kundernas behov. Därför är det oerhört viktigt och värdefullt för oss att få veta våra kunders åsikt, och blir vi väldigt tacksamma om ni efter att ha använt vår produkt skulle vilja fylla i FRÅGEFORMULÄR OM KONSUMENTENS TILLFREDSSTÄLLELSE som finns på Internet på följande adress: www.pegperegocom och där ange eventuella kommentarer eller förslag.

REKLAMATIONSRÄTT

Lekfordonet har två års reklamationsrätt. Reklamationsrätten täcker lekfordonets alla delar vid normalt och korrekt bruk. Läs därför igenom bruksanvisningen noga innan lekfordonet tas i bruk. Fyll i blanketten nedan och förvara bruksanvisningen tillsammans med inköpskvittot att användas i händelse av reklamation.

Gör så här vid reklamation:

Vid ev. fel och brister bör du alltid kontakta inköpsstället. Av hänsyn till vår löpande kvalitetssäkring är det viktigt att du vid kontakt har nedanstående uppgifter om lekfordonet till hands. Om reklamationen inte kan klaras per telefon ska lekfordonet skickas till:

Maki A/S

Haarupvej 22D

8600 Silkeborg

Denmark

Tel.nr: +45 4476603

Mobilnr: +45 40304228

E-post: service@maki.dk

Webb: www.maki.dk

Vi tar bara emot lekfordon för reparation efter överenskommelse. Lekfordon som översänds utan överenskommelse tas inte emot.

Reklamationsblankett:

Namn:

Adress:

Postnr/ort:

Kontaktperson:

Tel.nr:

Uppgifter om lekfordonet:

Tillverkningskod (streckkodsnr):

Tillverkningsdatum:

Kontrollnr ("Controllo")

Inköpsdatum:

Reklamationens art:

Med vänlig hälsning

Peg Peregó S.p.A./Maki A/S

MONTERINGSINSTRUKTIONER

OBSERVERA

MONTERINGSARBETET FÅR ENDAST UTFÖRAS AV VUXNA PERSONER. VAR FÖRSIKTIG NÄR DU TAR UT FORDONET UR FÖRPACKNINGEN.

ALLA SKRUVAR OCH SMÅ DELAR FINNS I EN PÅSE INNE I FÖRPACKNINGEN BATTERIET KAN EVENTUELLT REKADN SITTA I FORDONET.

MONTERING

- 1 • Avlägsna skyddspropparna från styrspakarna
- 2 • Trä på en underbricka i metall och sedan det vänstra hjulet (SX). Hänvisningen höger (DX) och vänster (SX) befinner sig inuti hjulen), genom att följa ritningen på bakhjulens mönster.
- 3 • Försätt genom att trä på i följande ordning: 1 underbricka i plast (placera den med den låga sidan mot fordonet), 1 liten underbricka i metall och muttern. Skruva åt muttern med den levererade skiftnyckeln. Utför samma procedur för det återstående framhjulet.
- 4 • Tryckmontera de 4 navkapslarna.
- 5 • Tryck in droppen på hytten, såsom visat i bild.
- 6 • Fäst dekalerna på deras platser vid de främre strålkastarna.
- 7 • Placera lyktglaset och haka fast utsidan.
- 8 • Tryck såsom visat på bild för att fästa ordentligt.
- 9 • Utför samma procedur för den återstående strålkastaren.
- 10 • Tryckmontera den övre delen av motvikten.
- 11 • Försätt genom att tryckmontera den nedre delen av motvikten.
- 12 • Tryck och haka fast sidopartierna på chassit.
- 13 • Tryckmontera ringen under ratten och sedan locket.
- 14 • Tryck upp styrstängan från botten av traktorn tills den sticker ut ur den övre sidan av chassit.
- 15 • Håll fast styrstängan i denna position och för i ratten.
- 16 • Fäst ratten med skruven och muttern som levererats och var noga med att föra in skruven i det runda hålet och muttern i det sexkantiga.
- 17 • Fäst dekalerna på deras platser vid de bakre strålkastarna såsom visat på bild.
- 18 • Haka fast lyktorna nedifrån och upp.
- 19 • Placera sätet på fästet i en av de två möjliga positionerna, enligt barnets längd. Position A lågt säte och framåt. Position B högt säte och bakåt.
- 20 • Fäst sätet i den önskade positionen och skruva fast de levererade skruvarna.
- 21 • För in sätestödets båda framkrokar i deras respektive platser i chassit.
- 22 • Placera sätestödet på traktorns chassi och skruva fast de 2 skruvarna från underdelen av chassit.
- 23 • Placera hämmarstängan på dess plats (se bild).
- 24 • Tryck hämmarstängan hela vägen ned till botten.
- 25 • Skruva fast de 2 fixeringsskruvarna.
- 26 • Skruva loss de båda säkerhetsskruvarna på sidan av hytten. Och avlägsna de båda plastbrickorna (spara brickorna för när hytten skall stängas).
- 27 • Sträck ut hytten såsom visat på bild för att frigöra den.
- 28 • Lyft och avlägsna hytten.
- 29 • Koppla ihop batteriets kontakt B med elsystemets kontakt A.
- 30 • Sätt tillbaka hytten och för in den främre kroken i hålet på traktorns botten (se detalj).
- 31 • Sträck ut hytten lite och sänk den till dess ursprungliga plats. Sätt tillbaka de två plastbrickorna och, genom att använda skruvmejseln, skruva tillbaka de 2 säkerhetsskruvarna.

EGENSKAPER OCH ANVÄNDNING AV FORDONET

- 32 • VÄXELSPAK: fordonet är utrustat med en växel framåt och en växel för att backa.
I = första växel framåt
R = backväxel
- 33 • ELEKTRISK GAS-OCH-BROMSPEDAL; genom att lyfta foten från pedalen så aktiveras bromsen automatiskt.
- 34 • TILLBEHÖR: Släpkärra som fästs till fordonet (säljs separat).

BATTERIBYTE

- OBS: RITNINGARNA PÅ BATTERIERNA ÄR ENDAST EXEMPEL.
DITT BATTERI KAN SKILJA SIG FRÅN MODELLEN SOM VISAS. DETTA KOMPROMISSAR INTE SEKVENSERNA SOM ILLUSTRERAR BYTE OCH LADDNING.
- 35 • Skruva loss de båda säkerhetsskruvarna i hytten. Avlägsna hytten. Koppla ifrån stickkontaktarna för

elförsörjningen på batteriet och skruva loss de 2 skruvarna på batteriets fästankordning, såsom visat på bild.

36 • Dra ut batteriet.

37 • Sätt in ett nytt batteri med fästankordningen på dess plats; fixera fästankordningen med de två skruvarna; koppla ihop batteriets och elsystemets stickkontakter. Sätt tillbaka hytten. OBS: skruva alltid tillbaka de båda säkerhetsskruvarna på sidan av hytten.

BATTERILADDNING

OBS: BATTERILADDNING OCH ALL SKÖTSEL ELLER INGREPP PÅ ELSYSTEMET MÅSTE ALLTID UTFÖRAS AV EN VUXEN.

BATTERIET KAN LADDAS ÄVEN UTAN ATT AVLÄGSNA DET FRÅN ENHETEN.

38 • Öppna hytten, såsom förklarar tidigare. Koppla bort stickkontakt A på elsystemet från stickkontakt B på batteriet och tryck på sidan.

39 • För in batteriladdarens stickkontakt i ett nätuttag och följ de medföljande bruksanvisningarna. Koppla ihop stickkontakt B med stickkontakt C på batteriladdaren.

40 • När batteriet är laddat koppla bort laddaren från nätuttaget, och koppla sedan bort stickkontakt C från B.

41 • Tryck in stickkontakt B i stickkontakt A, ända tills det klickar till. Sätt in fästankordningen. När allt är utfört måste man alltid komma ihåg att stänga och fästa luckan till batteriutrymmet.

NEDERLANDS

PEG PEREGO® dankt u voor uw keuze van dit product. Al meer dan 60 jaar rijdt PEG PEREGO® kinderen rond - meteen na de geboorte met de kinderwagen, daarna met de buggy en nog later met door pedalen en accuvoeding aangedreven speelgoed.

Ontdek het hele assortiment producten, nieuws en andere informatie over de wereld van Peg Perego op onze site

www.pegperego.com



Peg Perego S.p.A. is gecertificeerd volgens ISO 9001.

Deze certificering biedt klanten en consumenten de garantie van transparantie en zekerheid omtrent de bedrijfsvoering van de onderneming.

BELANGRIJKE INFORMATIE

Lees deze instructiehandleiding aandachtig door om vertrouwd te raken met het gebruik van het model en om uw kind te leren op de juiste en veilige manier en met veel plezier te rijden. Bewaar deze handleiding om haar later nog eens te kunnen raadplegen.

Voordat het voertuig de eerste keer wordt gebruikt, moet de accu 18 uur worden opgeladen. Doet u dit niet, dan kan dat onherstelbare schade aan de accu veroorzaken.

- **2+ jaar**
- Eenzitsvoertuig
- 1 oplaadbare verzegelde loodaccu van 6V 4,5Ah
- 1 aandrijf wiel
- 1 motor van 50 W
- Snelheid in 1e versnelling 3,6 km/uur

Peg Perego behoudt zich het recht voor om op elk moment wijzigingen aan te brengen aan modellen en gegevens die in deze publicatie worden vermeld, als dat om technische of zakelijke redenen nodig geacht wordt.

VERKLARING VAN OVEREENSTEMMING

BENAMING VAN HET PRODUCT
John Deere POWER PULL

IDENTIFICATIECODE VAN HET PRODUCT
IGEDI167

REFERENTIE NORMEN (oorsprong)
Algemene richtlijn betreffende de veiligheid van speelgoed 2009/48/EG
Norm EN71 / 1 -2 -3
Norm EN62115

Richtlijn inzake elektromagnetische compatibiliteit
2004/108/EG
Norm EN55022- EN55014

Europese AEEA-richtlijn 2003/108/EG
Europese RoHS-richtlijn 2011/65/EG
Richtlijn ftalaten 2005/84/EG

Het product is niet conform de bepalingen van de verkeerswetten en mag derhalve niet op de openbare weg worden gebruikt.

VERKLARING VAN OVEREENSTEMMING

Peg Perego S.p.A. verklaart onder eigen verantwoordelijkheid dat dit artikel onderworpen is aan interne keuringstests en volgens de geldende normen goedgekeurd is bij externe en onafhankelijke laboratoria.

DATUM EN PLAATS VAN AFGIFTE
Italië - 11.05.2015

Peg Perego S.p.A.
via A. De Gasperi, 50
20862 - Arcore (MB) - ITALIË

VEILIGHEIDSNORMEN

Ons speelgoed is conform de Europese veiligheidsnormen voor speelgoed (veiligheidseisen van de Raad van de EEG) en de "U.S. Consumer Toy Safety Specification". Ze zijn bovendien gecertificeerd door erkende instellingen voor de veiligheid van speelgoed volgens de richtlijn 2009/48/EG. Het voldoet niet aan de bepalingen van de verkeerswetten en mag derhalve niet op de openbare weg worden gebruikt.

- Niet geschikt voor kinderen onder de 24 maanden vanwege de functionele kenmerken.
- **LET OP!** Het gebruik van het voertuig op de openbare weg, in de buurt van waterwegen of zwembaden of in kleine ruimten kan gevaar voor verwonding van de gebruikers en/of derden veroorzaken. Supervisie van een volwassene is altijd noodzakelijk.
- De kinderen moeten altijd schoenen dragen wanneer ze het voertuig gebruiken.
- Wanneer het voertuig in werking is, moet erop gelet worden dat kinderen niet met hun handen, voeten of andere lichaamsdelen, kleding of andere voorwerpen bij de bewegende delen komen.
- De componenten van het voertuig zoals motoren, systemen, drukknoppen enz. mogen nooit nat worden.
- Er mogen geen benzine of andere ontvlambare stoffen in de buurt van het voertuig worden gebruikt.
- Het voertuig mag beslist door maar één kind worden gebruikt, tenzij het behoort tot de categorie tweezitsvoertuigen.

AEEA-RICHTLIJN (alleen UE)

- Aan het einde van de levensduur behoort dit product tot het afval dat geclassificeerd wordt als AEEA, en mag derhalve niet worden meegegeven met het stedelijk afval, maar moet gescheiden worden ingezameld;
- Geef het afval af bij een speciale, hiervoor bestemde milieustraat;
- De aanwezigheid van gevaarlijke stoffen in de elektrische componenten van dit product vormt een bron van mogelijk gevaar voor de menselijke gezondheid en voor het milieu, als de producten niet correct worden afgevoerd als afval;
- De doorgekruiste afvalbak geeft aan dat het product als gescheiden afval moet worden ingezameld.



DE ACCU AFVOEREN ALS AFVAL

- Draag uw steentje bij aan de milieubescherming.
- De gebruikte accu mag niet worden weggegooid met het huisvuil.
- U kunt hem afgeven bij een inzamelcentrum van gebruikte accu's of van speciaal afval; vraag bij uw gemeente om informatie.



WAARSCHUWINGEN ACCU

Het opladen van de accu mag alleen worden uitgevoerd en bewaakt door volwassenen. Laat kinderen niet met de accu spelen.

DE ACCU OPLADEN

- Laad de accu op volgens de instructies bij de accuoplader, en hoe dan ook nooit langer dan 24 uur.
- Laad de accu meteen op als het voertuig snelheid verliest, zodoende voorkomt u schade.
- Als u uw voertuig lange tijd stil laat staan, denk er dan aan dat de accu moet worden opgeladen en afgekoppeld gehouden moet worden van het elektrische systeem; herhaal het opladen minstens eenmaal per drie maanden.
- De accu mag nooit op zijn kop worden opgeladen.
- Vergeet de accu niet wanneer deze opgeladen wordt! Controleer hem regelmatig.
- Gebruik uitsluitend de meegeleverde originele accuoplader en accu van PEG PEREGO.
- De accu is verzegeld en behoeft geen onderhoud.

LET OP

- DE ACCU BEVAT BIJTENDE GIFTIGE STOFFEN. MAAK HEM NIET ONKLAAR.
- De accu bevat elektrolyten op zuurbasis.
- Veroorzaak nooit direct contact tussen de klemmen van de accu, vermijd harde stoten: hierdoor ontstaat ontploffings- en/of brandgevaar.
- Tijdens het opladen geeft de accu gassen af. Laad de accu op een goed geventileerde plek op, ver weg van warmtebronnen en ontvlambare materialen.
- De lege accu moet uit het voertuig worden gehaald.
- Het wordt ontraden de accu tegen kledingstukken te houden; deze zouden beschadigd kunnen worden.
- Gebruik uitsluitend accu's of batterijen van het aanbevolen type.

ALS ER EEN LEK IS

Bescherm uw ogen; voorkom rechtstreeks contact met de elektrolyt; bescherm uw handen. Doe de accu in een plastic zak en volg de instructies over het verwerken als afval van accu's.

ALS DE ELEKTROLYT IN CONTACT KOMT MET HUID OF OGEN

Spoel het betreffende lichaamsdeel overvloedig af met stromend water. Roep onmiddellijk medische hulp in.

ALS DE ELEKTROLYT WORDT INGESLIKT

De mond spoelen en uitspugen. Roep onmiddellijk medische hulp in.

ONDERHOUD EN VERZORGING VAN HET VOERTUIG

- Het is niet raadzaam het speelgoed in ruimten te laten waar de temperatuur onder nul is. Als het gebruikt wordt zonder het op een temperatuur boven nul te brengen, kan dit onherstelbare schade aan motoren en accu's veroorzaken.
- Controleer regelmatig de staat van het voertuig, in het bijzonder het elektrische systeem, de stekkerverbindingen, de beschermdeppen en de accuoplader. Als er defecten geconstateerd zijn, mogen het elektrische voertuig en de accuoplader niet worden gebruikt. Gebruik voor reparaties uitsluitend originele vervangingsonderdelen van PEG PEREGO.
- PEG PEREGO aanvaardt geen enkele aansprakelijkheid in het geval dat het elektrische systeem onklaar gemaakt is.
- Laad de accu's of het voertuig niet in de buurt van warmtebronnen zoals radiatoren, haarden, enz.
- Bescherm het voertuig tegen water, regen, sneeuw enz.; het gebruik op zand of in modder zou schade kunnen veroorzaken aan de drukknoppen, motoren en vertragingsen.
- Smeer bewegende onderdelen zoals lagers, het stuur enz. periodiek (met lichte olie).
- De oppervlakken van het voertuig kunnen worden schoongemaakt met een vochtige doek en, indien nodig, met huishoudelijke, niet-schurende producten.
- Alleen volwassenen mogen het voertuig schoonmaken.
- Demonteer nooit de mechanismen van het voertuig of de motoren, tenzij hiervoor toestemming is verkregen van PEG PEREGO.

REGELS VOOR VEILIG RIJDEN

Voor de veiligheid van het kind: alvorens het voertuig te gebruiken moeten de volgende instructies worden gelezen en zorgvuldig worden opgevolgd.

- Leer uw kind hoe het voertuig op de juiste wijze gebruikt wordt, om veilig en met plezier te kunnen rijden.
- Bij het gebruik van het speelgoed is voorzichtigheid geboden aangezien een grote vaardigheid vereist is, om vallen of botsingen te vermijden waarbij de gebruiker of anderen verwondingen kunnen oplopen.
- Controleer voor het weggrijden of er zich geen personen of voorwerpen op de route bevinden.
- Rijd met de handen op het stuur/stuurwiel en kijk altijd op de weg.
- Rem op tijd om botsingen te voorkomen.

LET OP! Het remsysteem van het artikel is zodanig dat het kind goed geïnstrueerd moet worden door een volwassene in het gebruik ervan.

LET OP!

- Controleer of alle bevestigingsschroeven/-moeren van de wielen stevig vastzitten.
- Als het voertuig in overbelaste toestand functioneert, bijvoorbeeld op droog zand, in de modder of op erg oneffen terrein, schakelt de overbelastingsschakelaar het vermogen onmiddellijk uit. Het vermogen wordt na enkele seconden weer ingeschakeld.

PLEZIER ZONDER ONDERBREKINGEN: houd altijd een vervangende accuoplader gereed.

PROBLEEM?

HET VOERTUIG FUNCTIONEERT NIET?

- Controleer of er geen kabels loszitten onder de plaat van het gaspedaal.
- Controleer de werking van de drukknop van het gaspedaal en vervang hem eventueel.
- Controleer of de accu verbonden is met het elektrische systeem.

HET VOERTUIG HEEFT GEEN VERMOGEN?

- Laad de accu's op. Als het probleem na het opladen nog steeds bestaat, moeten de accu en de accuoplader worden gecontroleerd bij een assistentiecentrum.

ASSISTENTIEDIENST

PEG PEREGO biedt een after-sales assistentieservice, rechtstreeks of via een netwerk van erkende assistentiecentra, voor eventuele reparaties of vervangingen en de verkoop van originele vervangingsonderdelen. Om contact op te nemen met een assistentiecentrum, ga naar onze site <http://global.pegperego.com/toys-site/support/>

Bij ieder contact heeft u het serienummer van het artikel nodig. Raadpleeg de pagina over de vervangingsonderdelen om het serienummer te kunnen vinden.

Peg Perego streeft ernaar om altijd aan alle behoeften van de klanten te voldoen. Het is daarom voor ons heel belangrijk en waardevol om de mening van onze klanten te kennen.

Wij zijn u dan ook zeer dankbaar als u, na het gebruik van ons product, de VRAGENLIJST KLANTTEVREDENHEID zou willen invullen die u op het internet kunt vinden op het adres: www.pegperego.com, en eventuele opmerkingen of suggesties zou doorgeven.

MONTAGE-INSTRUCTIES

LET OP

ALLEEN VOLWASSENEN MOGEN DE MONTAGEWERKZAAMHEDEN UITVOEREN. LET OP WANNEER U HET VOERTUIG UIT DE VERPAKKING HAALT. ALLE SCHROEVEN EN KLEINE ONDERDELEN ZITTEN IN EEN ZAKJE IN DE VERPAKKING. DE ACCU ZOU AL IN HET ARTIKEL KUNNEN ZITTEN.

MONTAGE

- 1 • Verwijder de beschermdeppen van de stuurarmen.
- 2 • Steek 1 metalen ring en het linkerwiel SX erop (de aanduidingen rechts (DX) en links (SX) bevinden zich aan de binnenkant van de wielen), aan de hand van de tekening van het loopvlak van de achterwielen.
- 3 • Ga verder door achtereenvolgens te plaatsen: 1 plastic ring (met de verlaagde kant naar het voertuig toe), 1 kleine metalen ring en de moer. Zet de moer vast met de meegeleverde sleutel. Voer deze handelingen ook uit voor het andere voorwiel.
- 4 • Duw de 4 naafdoppen op hun plaats.
- 5 • Steek de druppel op de cabine, zoals op de afbeelding.
- 6 • Breng de stickers aan op de plaats voor de koplampen.
- 7 • Plaats het glas van de koplamp door het aan de buitenkant vast te haken.
- 8 • Druk het aan zoals op de afbeelding, om de bevestiging te voltooien.
- 9 • Herhaal deze handeling voor de andere koplamp.
- 10 • Steek het bovenste deel van het contragewicht in het voertuig.
- 11 • Zet vervolgens ook het onderste deel van het contragewicht vast.
- 12 • Duw de inzetstukken aan de zijkanten van het frame vast.
- 13 • Druk de ring aan de onderkant van het stuurwiel en de dop op hun plaats vast.
- 14 • Steek de stang van het stuurwiel vanaf de onderkant van de tractor naar binnen, zodat hij aan de bovenkant van het frame naar buiten komt.
- 15 • Houd de stang in deze stand vast en breng het stuurwiel aan.
- 16 • Zet het stuurwiel vast met de meegeleverde schroef en moer, en zorg ervoor dat de schroef in de ronde opening komt en de moer in de zeshoekige.
- 17 • Breng de stickers aan op de plaats voor de achterlichten, zoals op de afbeelding.
- 18 • Haak de lampen van beneden naar boven vast.
- 19 • Plaats de stoel in een van de twee mogelijke posities op de steun, afhankelijk van de lengte van het kind. Positie A: stoel laag en naar voren; Positie B: stoel hoog en naar achteren.
- 20 • Bevestig de stoel in de gewenste positie door de twee meegeleverde schroeven vast te draaien.
- 21 • Steek de twee uitsteeksels aan de voorkant van de stoeldrager in de uitsparingen in het chassis.
- 22 • Plaats de stoeldrager op het tractorchassis en draai de 2 schroeven vast in de onderkant van het chassis.
- 23 • Plaats de rollbar (zie de afbeelding).
- 24 • Duw de rollbar helemaal vast.
- 25 • Draai de 2 bevestigingsschroeven vast.
- 26 • Draai de twee veiligheidsschroeven aan de zijkanten van de cabine los en verwijder de twee plastic schijven (bewaar de schijven voor als de cabine weer moet worden gesloten).
- 27 • Verwijder de cabine zoals op de afbeelding, om hem los te maken.
- 28 • Til de cabine op en verwijder hem.
- 29 • Verbind de stekker van de accu B met de stekker van het elektrische systeem A.
- 30 • Plaats de cabine weer terug door de haak aan de voorkant aan de tractorbodem te bevestigen (zie onderdeel).
- 31 • Verwijder de cabine een beetje en breng hem omlaag tot in de oorspronkelijke positie. Plaats de twee plastic schijven terug en draai de 2 veiligheidsschroeven weer vast met de schroevendraaier.

KENMERKEN EN GEBRUIK VAN HET VOERTUIG

- 32 • **VERSNELLINGSPOOK:** het voertuig heeft één versnelling vooruit en één achteruit.
I = eerste rijsnelheid
R = achteruit
- 33 • **GASPEDAAL/ELEKTRISCHE REM.** De rem treedt automatisch in werking wanneer de voet

- van het pedaal wordt genomen.
34 • ACCESSOIRE: aanhanger die aan het voertuig kan worden bevestigd (apart verkocht).

DE ACCU VERVANGEN

LET OP: DE TEKENINGEN VAN DE ACCU'S GELDEN SLECHTS BIJ BENADERING. UW ACCU ZOU KUNNEN AFWIJKEN VAN HET AFGEBEELDE MODEL. DIT IS NIET VAN INVLOED OP DE GEÏLLUSTREERDE WERKWIJZEN VOOR HET VERVANGEN EN OPLADEN.

- 35 • Draai de twee veiligheidsschroeven van de cabine los; verwijder de cabine. Maak de voedingsstekkers van de accu los en schroef de 2 schroeven van de accublokkering los zoals op de afbeelding.
36 • Neem de accu weg.
37 • Plaats de nieuwe accu met de accublokkering in zijn behuizing; zet de accublokkering vast met de twee schroeven; verbind de stekkers van de accu en het elektrische systeem met elkaar. Plaats de cabine terug. Let op: draai altijd de twee veiligheidsschroeven op de zijkanten van de cabine weer vast.

DE ACCU OPLADEN

LET OP: HET OPLADEN VAN DE ACCU'S EN ALLE WERKZAAMHEDEN OP HET ELEKTRISCHE SYSTEEM MOGEN UITSLUITEND WORDEN VERRICHT DOOR VOLWASSENEN.

- DE ACCU KAN OOK WORDEN OPGELADEN ZONDER HEM UIT HET SPEELGOED TE HALEN.
38 • Open de cabine, zoals eerder is beschreven. Maak de stekker A van het elektrische systeem los van de stekker B van de accu door hem aan de zijkant in te duwen.
39 • Steek de stekker van de accuoplader in een normaal stopcontact volgens de meegeleverde instructies. Verbind de stekker B met de stekker C van de accuoplader.
40 • Haal de stekker van de accuoplader uit het stopcontact wanneer het opladen voltooid is, en maak daarna de stekker C los van de stekker B.
41 • Steek de stekker B helemaal in de stekker A. Plaats de accublokkering. Denk er aan het einde altijd aan dat het deurtje van de accuimte gesloten en vastgezet moet worden.

TÜRKÇE

PEG PEREGO® bu ürünü tercih ettiğiniz için size teşekkür ediyor. 60 yılı aşkın bir süredir PEG PEREGO çocukları gezmeye götürüyor; doğar doğmaz o meşhur bebek arabaları ve pusetleri ile, daha sonra ise pedallı veya bataryalı eşsiz oyuncak arabaları ile.

Peg Perego dünyasındaki tüm ürün serisini, yenilikleri ve diğer bilgileri sitemizde bulabilirsiniz:

www.pegperego.com



Peg Perego S.p.A. ISO 9001 Sertifikalıdır.

Bu sertifika ile müşterilere ve tüketicilere kurumun şeffaf işleyişinin ve tam bir güven ortamının garantisi verilmektedir.

ÖNEMLİ BİLGİLER

Bu kullanım kılavuzunu, modelin kullanımına alışmak ve de çocuğunuza doğru, güvenli ve eğlenceli sürüşü öğretmek için dikkatlice okuyunuz. Daha sonraki herhangi bir gereksinim için kılavuzu saklayınız.

Aracın ilk kullanımında bataryayı 18 saat şarjda tutunuz. Bu işlemin yapılmaması, bataryada telafisi mümkün olmayan zararlara sebep olabilir.

- **Yaş 2+**
- 1 kişilik araç
- 1 adet 6V 4,5 Ah doldurulabilir sızdırmaz kurşun batarya
- 1 adet motorlu çekici tekerleği
- 1 adet 50 W motor
- 1. viteste 3,6 km/s hız

Peg Perego istediği zaman bu yayında tanıtılmış modellere, teknik veya şirket içi sebeplerden dolayı değişiklik yapma hakkını saklı tutar.

EMNİYET STANDARTLARI

Oyuncaklarımız Avrupa Birliği Konseyinin oyuncaklar için öngördüğü güvenlik niteliklerine ve "A.B.D. Tüketici Oyuncak Güvenliği Nitelikleri" ne uygundur. Oyuncaklarımız, 2009/48/EC Yönergesi uyarınca oyuncak güvenliği bakımından ilgili makamlarla onaylanmıştır. Yolda seyir konusundaki trafik düzenlemelerine uygun olmadıklarından dolayı kamuya açık yollarda seyir edemezler.

- Çalışma özelliklerinden dolayı 24 aylıktan küçük çocuklar için uygun değildir.
- **DİKKAT!** Aracın trafikte, su veya havuz yakınında veya dar alanlarda kullanılması, kullanıcıya ve/veya üçüncü şahıslarda ciddi yaralanmalara yol açabilir. Her zaman için bir yetişkinin gözetimi gereklidir.
- Aracın kullanımı esnasında çocuklar daima ayakta giymiş olmalıdır.
- Araç çalışırken çocukların ellerini, ayaklarını veya vücutlarının diğer uzuvlarını, giysilerini veya başka eşyalarını aracın hareketli kısımlarına koymadıklarına dikkat ediniz.
- Aracın motorları, tesisatlar, düğmeler vs. gibi bileşenlerini asla ıslatmayınız.
- Aracın yakınında benzin veya başka yanıcı maddeler kullanmayınız.
- Bu araç, çift kişilik araçlar kategorisine girmediği takdirde kesinlikle sadece bir çocuk tarafından kullanılmalıdır.

RAEE DİREKTİFİ (sadece AB)

- Bu araç kullanım ömrü sonunda RAEE olarak sınıflandırılmış bir atık teşkil eder ve bu nedenle kentsel bir atık olarak imha edilmemelidir, ayrı atık toplama tabi tutulmalıdır;
- Atığı tahsis edilen özel çevresel tecrit yerlerine teslim ediniz;
- Uygun şekilde imha edilmedikleri takdirde, bu ürünün elektrik bileşenlerinde bulunan tehlikeli maddeler insan sağlığı bakımından tehlike kaynağı oluşturur;
- Üzerinde çarpı işaretli bulunan çöp bidonu, ürünün ayrı çöp toplama ile toplanması gerektiğini belirtir.



BATARYANIN İMHASI

- Çevrenin korunmasına katkıda bulununuz.
- Kullanılmış batarya ev atıklarının arasına atılmamalıdır.
- Kullanılmış bataryaları toplama veya özel atık imha merkezine bırakabilirsiniz; yerel idarenizden bilgi alınız.



UYGUNLUK BEYANI

ÜRÜN ADI

John Deere POWER PULL

ÜRÜN TANIMLAMA KODU

IGED1167

REFERANS DÜZENLEMELER (esas)

2009/48/CE sayılı Genel Oyuncak Güvenliği Direktifi
Standart No. EN71 / 1 -2 -3
Standart No. EN62115

2004/108/CE sayılı Elektromanyetik Uyum Direktifi
Standart No. EN55022 – EN55014

03/108/CE sayılı RAEE Avrupa Direktifi
2011/65/CE sayılı RoHS Avrupa Direktifi
2005/84/CE sayılı Ftalein Direktifi

Yolda seyir konusundaki trafik düzenlemelerine uygun olmadığından dolayı kamuya açık yollarda seyir edemez.

UYGUNLUK BEYANI

Peg Perego S.p.A., söz konusu ürünün şirket bünyesinde gerekli testlere ve yürürlükteki yasal düzenlemelerin öngördüğü bağımsız laboratuvar testlerine tabi tutulduğunu, kendi sorumluluğu altında, beyan etmektedir.

VERİLİŞ YERİ VE TARİHİ

İtalya - 11.05.2015

Peg Perego S.p.A.
via A. De Gasperi, 50
20862 Arcore (MB) – ITALIA

BATARYA İLE İLGİLİ UYARILAR

Batarya doldurma işlemi sadece yetişkinler tarafından yapılmalı ve denetlenmelidir. Çocukların batarya ile oynamasına izin vermeyiniz.

BATARYANIN DOLDURULMASI

- Bataryayı şarj cihazıyla birlikte verilen bilgiler doğrultusunda ve 24 saati geçirmemeye dikkat ederek şarj ediniz.
- Araç hız kesmeye başladığında bataryayı zamanında şarj ederseniz, zararlardan korunursunuz.
- Aracınızı uzun bir süre kullanmayacaksanız, bataryayı şarj etmeyi ve tesisattan ayırmayı unutmayınız; şarj işlemi her üç ayda bir tekrarlayınız.
- Batarya ters konumda şarj edilmemelidir.
- Bataryayı şarjda unutmayınız! Düzenli aralıklarla kontrol ediniz.
- Ürünle birlikte verilen şarj cihazını ve orijinal PEG PEREGO bataryasını kullanınız.
- Batarya sızdırmazdır ve bakım gerektirmez.

DİKKAT

BATARYA AŞINDIRICI ZEHİRLİ MADDELER İÇERİR.

ELLE MÜDAHALE ETMEYİNİZ.

- Batarya asit bazlı elektrolit içermektedir.
- Bataryanın kutup başları arasında direk kontak oluşturmayınız, sert darbelerden kaçınınız: patlama ve/veya yangın tehlikesi söz konusudur.
- Şarj esnasında batarya gaz üretir. Bataryayı iyi havalandırılan bir yerde, ısı kaynaklarından ve yanıcı maddelerden uzakta şarj ediniz.
- Bitmiş batarya araçtan çıkartılmalıdır.
- Bataryanın giysilerin üstüne konulması tavsiye edilmez; zarar görebilirler.
- Sadece önerilen tipte piller ve akümülatörler kullanınız.

BİR AKINTI VARSA

Gözlerinizi koruyun; elektrolitle doğrudan temastan kaçınınız: Ellerinizi koruyun.

Bataryayı bir plastik torbaya koyup batarya imha talimatlarını uygulayın.

EĞER DERİNİZ VEYA GÖZLERİNİZ ELEKTROLİTLE

TEMAS ETTİYSE

Bulaşmış bölgeyi akar haldeki bol su ile yıkayın. Hemen bir doktora danışın.

ELEKTROLİT YUTULURSA

Ağzınızı çalkalayın ve tükürünüz.

Hemen bir doktora danışın.

ARACIN MUHAFAZASI VE BAKIMI

- Bu çocuk oyuncuğunu sıfırın altında sıcaklığa sahip yerlerde bırakmanız tavsiye edilmez. Eğer sıcaklığı sıfırın üstünde olan bir yere alınmadan kullanırsa, oyuncuğun motoru ve aküsü tamir edilemez şekilde hasar görebilir.
- Düzenli olarak aracın durumunu, özellikle elektrik tesisatını, priz bağlantılarını, koruma kılıflarını ve şarj cihazını kontrol ediniz. Hasardan emin olunması halinde elektrikli araç ve şarj cihazı kullanılmamalıdır. Tamirat için sadece orijinal PEG PEREGO yedek parçalarını kullanınız.
- PEG PEREGO elektrik tesisatına elle müdahale edilmesi halinde hiçbir sorumluluk kabul etmez.
- Bataryaları veya aracı kalorifer, şömine, vb. ısı kaynakları yanında bırakmayınız.
- Aracı su, yağmur, kar vb. den koruyunuz; kum veya çamur üzerinde kullanım düğme, motor ve redüktöre zarar verebilir.
- Düzenli olarak, yatak, direksiyon donanımı, vb. hareket eden parçaları (ince yağ ile) yağlayınız.
- Aracın yüzeyi nemli bir bezle, gerekirse aşındırıcı olmayan ez temizlik ürünleri ile temizlenebilir.
- Temizlik işlemleri sadece yetişkinler tarafından yapılmalıdır.
- PEG PEREGO'nun yetkisi olmaksızın, aracın mekanizmalarını ve motorunu asla sökmeyiniz.

GÜVENLİ BİR SÜRÜŞ İÇİN KURALLAR

Çocuğunuzun güvenliği için: aracı çalıştırmadan önce aşağıdaki talimatları dikkatlice okuyup uygulayınız.

- Güvenli ve eğlenceli bir sürüş için çocuğunuzun aracın doğru kullanımını öğretiniz.
- Oyuncağı, kullanıcının ve üçüncü şahısların yaralanmasına yol açabilecek düşme ve devrilmeleri önlemek için ustalık gerektirdiğinden dikkatlice kullanılmalıdır.
- Yola çıkmadan önce parkur üzerinde insanlar ya da eşyalar bulunmadığından emin olunuz.
- Gidonu/direksiyonu iki elle kavramak ve daima yola bakmak gereklidir.
- Çarpışmaları önlemek için zamanında fren yapılır.

DİKKAT! Ürün, çocuğa bir yetişkin tarafından uygun eğitim verilmesini gerektiren bir frenleme sistemi ile donatılmıştır.

DİKKAT!

- Tüm tekerlek vidalarının/somunlarının iyice sıkıştırılmış olduğunu kontrol ediniz.
- Aracın, yumuşak kum, çamur ya da çok gevşek toprak gibi aşırı yük bindirecek koşullarda hareket ettirilmesi durumunda elektrik akımı ani olarak kesilecektir. Aracın tekrar güç kazanması birkaç saniye sürecektir.

KESİNTİSİZ EĞLENCE yedekte bir batarya setini devamlı dolu olarak kullanıma hazır tutunuz.

SORUN MU VAR?

ARAC ÇALIŞMIYORSA

- Hız pedalının altındaki kablo bağlantılarının kesilmiş olup olmadığını kontrol edin
- Hız pedalının çalışıp çalışmadığını kontrol edin ve çalışmıyorsa yeni parçayla değiştirin.
- Bataryanın elektrik aksamına takılı olup olmadığını kontrol edin.

ARAC GÜÇ KAYBEDİYORSA

- Bataryaları doldurun. Sorun dolumdan sonra da devam ediyorsa bataryayı ve batarya şarj cihazını ilgili bir merkeze kontrol ettirin.

DESTEK HİZMETİ

PEG PEREGO olası tamiratlar, değişimler ve orijinal yedek parça satışları için, doğrudan veya yetkili bayiler ağı aracılığıyla, satış sonrası destek hizmeti vermektedir.

Bir destek merkezi ile temasa geçmek için <http://global.pegperego.com/toys-site/support/> internet sitemizi ziyaret ediniz.

Herhangi bir rapor için, ürüne karşılık gelen seri numarasının elde bulundurulması gerekmektedir. Seri numarasını öğrenmek için yedek parçalar ile ilgili sayfaya bakınız.

Peg Perego olarak tüketicilerin her türlü gereksinimini en iyi şekilde karşılamak üzere daima onlara hizmet etmeye hazırız. Dolayısıyla, müşterilerimizin görüş ve önerileri bizim için son derece önemli ve değerlidir. Bu nedenle, bir ürünümüzü satın alıp kullandıktan sonra, görüş ve önerilerinizi bildirmek üzere İnternet üzerinde www.pegperego.com adresinde yer alan MÜŞTERİ MEMNUNİYETİ FORMUNU doldurursanız size gerçekten minnettar kalacağız.

MONTAJ TALİMATLARI

DİKKAT

MONTAJ İŞLEMLERİ SADECE YETİŞKİNLER TARAFINDAN YAPILMALIDIR.

ARACI AMBALAJINDAN ÇIKARIRKEN DİKKAT EDİNİZ.

BÜTÜN VİDALAR VE UFAK PARÇALAR AMBALAJIN İÇİNDEKİ BİR TORBANIN İÇİNDE BULUNMAKTADIR.

BATARYA HÂLİHAZIRDA ARACIN İÇ KISMINA YERLEŞTİRİLMİŞ OLABİLİR.

MONTAJ

- Direksiyon kollarından koruma tapalarını çıkarın.
- Arka tekerleklerin sırt desenini referans olarak I adet metal pulu ve sol tekerleği (Sağ (DX) ve Sol (SX) gösteren işaretler tekerleklerin içinde bulunmaktadır) yerine geçirin.
- Sırayla şunları koyarak devam ediniz: I adet plastik pul (alçak yanı araca doğru gelecek şekilde konumlandırarak), I adet küçük metal pul ve somun. Somunu donanımda verilen anahtar ile sabitleyin. Tüm işlemi geriye kalan ön tekerlek için tekrarlayın.
- Jant kapağının 4 tapasının üzerine bastırarak yerine geçirin.
- Damak telini şekilde gösterildiği gibi kabinin üzerine takın.
- Ön farların ilgili yuvalarına yapıştırıcıları uygulayın.
- Diş yanından kancalayarak far camını yerleştirin.
- Sabitlemeyi tamamlamak için şekilde gösterildiği gibi bastırın.
- İşlemi geri kalan ön far için tekrarlayın.
- Denge ağırlığının (karşı ağırlık) üst tarafını yerine geçirin.
- Denge ağırlığının alt kısmını yerine geçirerek devam edin.
- Yanal geçmeleri üzerine bastırarak şaseye geçirin.
- Direksiyonun altındaki bilezik ve tapayı bastırarak yerine takın.
- Direksiyon çubuğunu traktörün tabanından şasenin üst ucundan çıkana kadar itin.
- Çubuğu bu şekilde tutun ve direksiyonu geçirin.
- Direksiyonu, vidanın dairesel deliğe ve somunun altığın deliğe sokulmasına dikkat ederek tedarik edilen vida ve somun ile sabitleyin.
- Yapıştırıcıları şekilde gösterildiği gibi arka farların yuvalarına uygulayın.
- Farları aşağıdan yukarı doğru yerine takın.
- Koltuğu, çocuğun boyu ile bağlantılı olarak iki olası pozisyonlardan biri ile koltuk dayanağının üzerine yerleştirin. Pozisyon A koltuk alçak ve öne doğru; Pozisyon B, koltuk yüksek ve geriye doğru.
- Donanımda verilen vida ile sıkıştırarak koltuğu istenen pozisyonda sabitleyin.
- Koltuk dayanağının iki ön kancasını şasinin üzerindeki ilgili yuvalarına sokun.
- Koltuk dayanağını traktörün şasinin üzerine yerleştirin ve şasinin alt kısmındaki 2 vidayı sıkıştırın.
- Koruyucu çubuğu (roll bar) yerleştiriniz (Bkz. Şekil).
- Koruyucu çubuğu sonuna kadar itin.
- 2 sabitleme vidasını sıkıştırın.
- Kabinin her iki yanındaki iki güvenlik vidasını sökün ve iki plastik disk çıkarın (diskleri kabini yeniden kapatmak gereken zamanlar için saklayın).
- Kabini serbest bırakmak için şekilde gösterildiği gibi genişletin.
- Kabini kaldırın ve çıkarın.
- Akünün B fişini elektrik tesisatının A fişine takın.
- Kabini, ön kancayı traktörün tabanındaki deliğe geçirerek yeniden yerine yerleştirin (Bkz. detay).
- Kabini hafifçe genişleterek orijinal konumuna gelene kadar aşağıya indirin. İki plastik disk yeniden yerine yerleştirin ve bir tornavida ile 2 güvenlik vidasını sıkıştırın.

ARACIN ÖZELLİKLERİ VE KULLANIMI

- VİTES KOLU: Araç bir ileri ve bir geri vites ile donatılmıştır.
I = birinci vites
R = geri vites
- GAZ PEDALI/ELEKTRİK FREN Ayağınızı pedaldan kaldırıncaya fren otomatik olarak devreye girer.
- AKSESUAR: Araca bağlanacak römork (ayrıca satılmaktadır).

AKÜNÜN DEĞİŞTİRİLMESİ

DİKKAT: AKÜLERİN TAŞARIMLARI SADECE GÖSTERGESELDİR. AKÜNÜZ GÖSTERİLEN MODELDEN FARKLI OLABİLİR. BU DURUM

AKÜNÜN DEĞİŞTİRİLME VE ŞARJ EDİLME SIKLIĞINI ETKİLEMEZ.

- 35 • Kabinin iki güvenlik vidasını sökün; Kabinin yerinden çıkarın. Akünün besleme fişlerini ve akü tutucunun 2 vidasını sökün.
- 36 • Aküyü çıkarın.
- 37 • Yeni aküyü sabitleme braketini ile birlikte yuvasına yerleştirin; akü braketini iki vida ile sabitleyin; akünün ve elektrik tesisatının fişlerinin bağlantılarını yapın. Kabinin yerine yerleştirin. Dikkat: daima kabinin her iki yanındaki güvenlik vidalarını sıkıştırın.

AKÜNÜN ŞARJ EDİLMESİ

DİKKAT: AKÜNÜN ŞARJ EDİLMESİ VEYA ELEKTRİK TESİSATINA YAPILACAK HERHANGİ BİR MÜDAHALE ERİŞKİNLER TARAFINDAN GERÇEKLEŞTİRİLMELİDİR. AKÜ YERİNDEN ÇIKARTILMADAN DA ŞARJ EDİLEBİLİR.

- 38 • Kabinin daha önce tanımlandığı gibi açın. Elektrik tesisatının A fişini yandan bastırarak akünün B fişinden çıkartın.
- 39 • Akü şarj aletini ekte sunulan talimatları izleyerek bir ev prizine takın. B fişini şarj aletinin fişi ile bağlayın.
- 40 • Şarj sona erdikten sonra şarj aletini ev prizinden çıkarın ve daha sonra C fişini B fişinden çekin.
- 41 • B fişini yerine oturan kadar bastırarak A fişine sokun. Akü braketini yerine sokun. İşlemler bittiginde akü yuvasının kapağını kapatmayı ve sabitlemeyi unutmayın.

РУССКИЙ

Компания PEG PEREGO® благодарит вас за то, что вы выбрали это изделие. Вот уже 60 лет, как компания PEG PEREGO гуляет с детьми. Сразу после рождения - на своих детских колясках, затем на прогулочных, а позже - на pedalных и электрических игрушках.

Ознакомьтесь с полной гаммой продукции, новиками и другой информацией о мире компании Peg Perego на нашем сайте

www.pegperego.com



Peg Perego S.p.A. сертифицирована по норме ISO 9001.

Сертификация гарантирует заказчикам и потребителям, что компания работает, соблюдая принципы честности и доверия.

ВАЖНАЯ ИНФОРМАЦИЯ

Внимательно прочитайте настоящую инструкцию, чтобы ознакомиться с моделью и научить вашего ребенка правильному, безопасному и увлекательному вождению. Сохраните инструкцию для будущего использования.

Перед использованием игрушки в первый раз заряжайте батарею в течение 18 часов. Несоблюдение этого требования может непоправимо повредить батарею.

- лет 2+
- Игрушка для 1 ребенка
- 1 Необслуживаемая, свинцовая, перезаряжаемая батарея 6В 4,5Ач
- 1 ведущее колесо
- 1 двигатель 50 Вт
- Скорость движения на 1-й скорости 3,6 км/ч

Компания Peg Perego оставляет за собой право внести в любой момент изменения в модели и данные, приведенные в настоящем издании, по причинам технического или корпоративного характера.

ДЕКЛАРАЦИЯ СООТВЕТСТВИЯ

НАИМЕНОВАНИЕ ИЗДЕЛИЯ
John Deere POWER PULL

ИДЕНТИФИКАЦИОННЫЙ КОД ИЗДЕЛИЯ
IGED1167

НОРМАТИВНО-СПРАВОЧНЫЕ
ДОКУМЕНТЫ (исходные)

Общая директива о безопасности игрушек
2009/48/ЕС
Стандарт EN71 / 1 -2 -3
Стандарт EN62115

Директива об электромагнитной совместимости
2004/108/ЕС
Стандарты EN55022 – EN55014

Европейская директива об отходах
электрического и электронного оборудования
(WEEE) 03/108/ЕС

Европейская директива об ограничении
опасных веществ RoHS 2011/65/ЕС
Директива по фталатам 2005/84/ЕС

Изделие не соответствует правилам дорожного движения, поэтому оно не может передвигаться по общественным дорогам.

ДЕКЛАРАЦИЯ СООТВЕТСТВИЯ

Компания Peg Perego S.p.A. с полной ответственностью заявляет, что указанное изделие прошло внутривозвратные испытания и было утверждено в соответствии с действующими нормами в независимых лабораториях третьих сторон.

ДАТА И МЕСТО ВЫДАЧИ

Италия - 11. 05. 2015

Peg Perego S.p.A.
via A. De Gasperi, 50
20862 Arcore (MB) – ITALIA

НОРМЫ БЕЗОПАСНОСТИ

Наши игрушки соответствуют Европейским нормам по безопасности игрушек (требованиям по безопасности, предусмотренным Советом ЕЭС) и спецификации "U.S. Consumer Toy Safety Specification". Кроме того, от уполномоченных органов на них получены сертификаты безопасности игрушек в соответствии с Директивой 2009/48/ЕС. Они не соответствуют правилам дорожного движения, поэтому они не могут передвигаться по общественным дорогам.

- Игрушка не предназначена для детей меньше 24 месяцев из-за ее рабочих характеристик.
- **ВНИМАНИЕ!** Использование транспортного средства на дорогах общего пользования, вблизи водоемов или бассейнов, либо в замкнутом пространстве чревато травмированием пользователей и/или третьих лиц. Необходимо использовать его под надзором взрослого.
- При вождении игрушки дети должны всегда быть обутыми.
- При работе игрушки обратите внимание на то, чтобы дети не помешали руки, ноги или другие части тела, одежду или другие предметы вблизи движущихся частей.
- Ни в коем случае не смачивайте такие компоненты игрушки, как двигатели, системы, кнопки и т.д.
- Не использовать бензин или прочие воспламеняющиеся вещества вблизи игрушки.
- Игрушкой должен пользоваться обязательно один ребенок, если она не входит в категорию игрушек для двух детей.

ДИРЕКТИВА WEEE (только для Евросоюза)

- В конце своего срока службы это изделие будет являться электронно-электрическим отходом, поэтому его нельзя будет утилизировать, как обычный городской отход, а необходимо подвергать дифференциации вторсырья;
- Сдавайте отход в специально предназначенные центры;
- Наличие опасных веществ, содержащихся в электрических компонентах этого изделия, превращает его в источник потенциальной опасности для здоровья человека и для окружающей среды в случае неправильной утилизации;
- Перечеркнутый мусорный контейнер указывает на то, что изделие подлежит дифференцированной утилизации.



УТИЛИЗАЦИЯ БАТАРЕИ

- Позаботьтесь о природе!
- Отработанную батарею не следует выбрасывать вместе с домашним мусором.
- Вы можете ее сдать в центр сбора отработанных батарей или утилизации специальных отходов; для справки обратитесь в местную администрацию.



ПРЕДУПРЕЖДЕНИЯ ПО БАТАРЕЕ

Зарядка батареи должны выполнять только взрослые, только взрослым разрешается следить за процессом зарядки.
Не позволяйте детям играть с батареей.

ЗАРЯДКА БАТАРЕИ

- Зарядите батарею согласно инструкции, приложенной к зарядному устройству, в любом случае не заряжайте ее больше 24 часов.
- Сразу подзарядите батарею, как только игрушка начнет ехать медленнее, таким образом, батарея не повредится.
- Если вы долго не будете пользоваться игрушкой, не забывайте зарядить батарею и оставить ее отключенной от системы. Повторяйте операцию перезарядки минимум раз в три месяца.
- Батарею не следует заряжать в перевернутом положении.
- Не забывайте о перезаряжающейся батарее! Периодически проверяйте ее.
- Используйте только поставленное в комплекте зарядное устройство и фирменные батареи компании PEG PEREGO.
- Батарея герметичная и необслуживаемая.

ВНИМАНИЕ

- БАТАРЕЯ СОДЕРЖИТ ВРЕДНЫЕ КОРРОЗИЙНЫЕ ВЕЩЕСТВА. НЕ ВЫВОДИТЕ ЕЕ ИЗ СТРОЯ.
- Батарея содержит электролит на кислотной основе.
- Не замыкайте клеммы батареи, избегайте сильных ударов: опасность взрыва и/или воспламенения.
- Во время зарядки батарея вырабатывает газ. Заряжайте ее в хорошо вентилируемом месте, вдали от источников тепла и воспламеняющихся веществ.
- Отработанную батарею следует снять из игрушки.
- Не рекомендуется прикладывать батарею к одежде, поскольку она может повредить ее.
- Разрешается использовать батареи или аккумуляторы только рекомендованного типа.

В СЛУЧАЕ УТЕЧКИ

Защитите глаза; избегайте непосредственный контакт с электролитом: защитите руки.
Кладите батарею в полиэтиленовую сумку и выполняйте инструкцию по сдаче батарей в утиль.

В СЛУЧАЕ КОНТАКТА КОЖИ ИЛИ ГЛАЗ С ЭЛЕКТРОЛИТОМ

Промыть большим количеством проточной воды поврежденный участок.
Немедленно обратитесь к врачу.

В СЛУЧАЕ ПРОГЛАТЫВАНИЯ ЭЛЕКТРОЛИТА

Прополощите рот и выплюньте.
Немедленно обратитесь к врачу.

ОБСЛУЖИВАНИЕ И УХОД ЗА ИГРУШКОЙ

- Не рекомендуется оставлять игрушку при температуре ниже нуля. Использование при отрицательной температуре может вызвать необратимые повреждения мотора и батареи.
- Периодически проверяйте состояние игрушки, особенно электрической системы, подключение разъемов, защитные крышки и зарядное устройство. При обнаружении явных дефектов электрическую игрушку и зарядное устройство не следует использовать. Для ремонта применяйте только фирменные запасные части производства компании PEG PEREGO.
- Компания PEG PEREGO не несет никакой ответственности в случае вывода из строя электрической системы.
- Не оставляйте батареи или игрушку вблизи таких источников тепла, как отопительные батареи, каминов и т.д.
- Защитите игрушку от воды, дождя, снега и т.д.; ее эксплуатация по песку или грязи может повредить кнопки, двигатели и редукторы.
- Периодически смажьте (легким маслом) движущиеся части, такие как подшипники, руль и т.д.
- Наружная поверхность игрушки можно чистить влажной тканью и, при необходимости, не абразивными бытовыми моющими средствами.
- Операции по чистке должны выполнять только взрослые.
- Ни в коем случае не разбирайте механизмы игрушки или двигатели, если на то не имеет разрешение компании PEG PEREGO.

ПРАВИЛА БЕЗОПАСНОГО ВОЖДЕНИЯ

- Для безопасности вашего ребенка: перед включением игрушки прочтите и тщательно выполняйте настоящую инструкцию.
- Научите вашего ребенка правильно пользоваться игрушкой для ее безопасного и приятного управления.
 - Используйте игрушку с осторожностью, так как управление требует определенного мастерства, во избежание падения, столкновений, причинения вреда пользователю и третьим лицам.
 - Перед началом езды убедитесь, что на пути следования нет людей или предметов.
 - При вождении держите руки на руле и всегда смотрите на дорогу.
 - Тормозите заблаговременно во избежание столкновений.

ВНИМАНИЕ! Для правильного использования перемозной системы данного устройства ребенок должен получить от взрослого необходимые инструкции.

ВНИМАНИЕ!

- Убедитесь в том, что все крепежные накладки и гайки колес надежно закреплены.
- Если игрушка работает в условиях перегрузки, например на мягком песке, грязи или очень неровных поверхностях, выключатель перегрузки немедленно снижает мощность. Подача мощности будет восстановлена спустя несколько секунд.

РАЗВЛЕЧЕНИЕ БЕЗ ПЕРЕРЫВОВ: держите запасной комплект заряженных батарей готовым к применению.

ЧТО-ТО НЕ ТАК??

ИГРУШКА НЕ РАБОТАЕТ?

- Проверьте, не отсоединились ли кабели под пластиной акселератора.
- Проверьте исправность кнопки акселератора и при необходимости замените ее.
- Убедитесь, что батарея подключена к электрической системе.

У ИГРУШКИ МАЛО МОЩНОСТИ?

- Зарядите батарею. Если после зарядки проблема не устранилась, сдайте батарею и зарядное устройство на проверку в сервисный центр.

СЛУЖБА ОБСЛУЖИВАНИЯ

Компания PEG PEREGO предлагает услуги службы послепродажного обслуживания, непосредственно или через сеть уполномоченных сервисных центров, для выполнения ремонта, замены и продажи фирменных запасных частей. Для обращения в один из центров поддержки посетите наш сайт по адресу <http://global.pegperego.com/toys-site/support/>

При любом обращении необходимо сообщить серийный номер вашего устройства. Для его определения обратитесь к странице, посвященной запасным частям.

Peg Perego находится к услугам своих клиентов для полного удовлетворения всех их требований. Поэтому, для нас очень важно знать мнение наших клиентов. В связи с этим мы будем вам признательны, если после использования нашего изделия вы заполните **АНКЕТУ ОБ УДОВЛЕТВОРЕННОСТИ ПОТРЕБИТЕЛЯ**, которую можно найти на сайте в Интернете: www.pegperego.com, высказывая свои замечания или рекомендации.

ИНСТРУКЦИЯ ПО СБОРКЕ

ВНИМАНИЕ

ОПЕРАЦИИ ПО МОНТАЖУ ДОЛЖНЫ ВЫПОЛНЯТЬ ТОЛЬКО ВЗРОСЛЫЕ. БУДЬТЕ ВНИМАТЕЛЬНЫ ПРИ ИЗВЛЕЧЕНИИ ИГРУШКИ ИЗ УПАКОВКИ. ВСЕ ВИНТЫ И МЕЛКИЕ ДЕТАЛИ НАХОДЯТСЯ В ПАКЕТЕ ВНУТРИ УПАКОВКИ. БАТАРЕЯ МОЖЕТ БЫТЬ УЖЕ УСТАНОВЛЕНА НА ИГРУШКУ.

МОНТАЖ

- Снять заглушки с рулевых рычагов.
- Надеть 1 металлическую шайбу и левое колесо SX (обозначения «правое» (DX) и «левое» (SX) расположены внутри колес), руководствуясь при этом рисунком протектора задних колес.
- Продолжить, надевая по порядку: 1 пластиковую шайбу (уменьшенной стороной к транспортному средству), 1 маленькую металлическую шайбу и гайку. Затянуть гайку ключом, входящим в комплект. Прodelать такую же процедуру со вторым передним колесом.
- Вставить при помощи нажатия 4 колпака ступицы колеса.
- Вставить элемент «капелька» в кабину сверху, как показано на иллюстрации.
- Поместить клейкие пластины в предназначенные для этого гнезда передних фар.
- Установить стекло-фару, закрепив с помощью язычка внешнюю сторону.
- Нажать, как показано на иллюстрации, чтобы завершить крепление.
- Повторить данную операцию для второй передней фары.
- Вставить в паз верхнюю часть противовеса.
- Затем вставить в паз нижнюю часть противовеса.
- Сцепить при помощи нажатия боковые вставки с кузовом.
- Установить при помощи нажатия кольцо под руль и заглушку руля.
- Подтолкнуть шпindel руля с нижней стороны трактора, чтобы он вышел из верхней точки кузова.
- Удерживать шпindel в этом положении и вставить руль.
- Закрепить руль винтом и гайкой из комплекта поставки, обращая внимание на то, чтобы вставить винт в круглое отверстие, а гайку — в шестиугольное.
- Поместить клейкие пластины в гнезда задних фар, как показано на иллюстрации.
- Закрепить фары, начиная с нижнего края.
- Разместить сидение на опоре в одном из двух возможных положений, в зависимости от роста ребенка. Положение A: сидение низкое и выдвинуто вперед. Положение B: сидение высокое и задвинуто назад.
- Закрепить сидение в желаемом положении, вкрутив два винта, входящих в комплект.
- Вставить два передних крючка опоры сидения в соответствующие гнезда кузова.
- Расположить опору сидения на кузове трактора и закрутить 2 винта в нижней части кузова.
- Разместить защитную дугу (см. иллюстрацию).
- Протолкнуть защитную дугу до упора.
- Закрутить 2 крепежных винта.
- Отвинтить два предохранительных винта по сторонам кабины и снять два пластиковых диска (следует сохранить диски для повторного закрытия кабины).
- Расширить кабину, как показано на иллюстрации, чтобы разблокировать ее.
- Поднять и снять кабину.
- Соединить разъем аккумулятора B с разъемом электросистемы A.
- Привести кабину в прежнее положение, вставив передний крючок в отверстие на днище трактора (см. детальное изображение).
- Слегка расширив кабину, опустить ее до приведения в изначальное положение. Вернуть на прежнее место два пластиковых диска и при помощи отвертки кабина прикрутить 2 предохранительных винта.

ХАРАКТЕРИСТИКИ И ЭКСПЛУАТАЦИЯ ТРАНСПОРТНОГО СРЕДСТВА

- РЫЧАГ ПЕРЕКЛЮЧЕНИЯ ПЕРЕДАЧ: транспортное средство снабжено передним и задним ходом.
I = первая скорость хода

- R = задний ход
- 33 • ЭЛЕКТРИЧЕСКАЯ ПЕДАЛЬ АКСЕЛЕРАТОР/ТОРМОЗ. При поднятии ступни с педали автоматически включается тормоз.
- 34 • КОМПЛЕКТУЮЩЕЕ ИЗДЕЛИЕ: прицеп для сцепления с транспортным средством (продается отдельно).

ЗАМЕНА АККУМУЛЯТОРА

ВНИМАНИЕ: ИЗОБРАЖЕНИЯ АККУМУЛЯТОРОВ ЯВЛЯЮТСЯ ТОЛЬКО ПРИБЛИЗИТЕЛЬНЫМИ. ВАШ АККУМУЛЯТОР МОЖЕТ ОТЛИЧАТЬСЯ ОТ МОДЕЛИ, ПРЕДСТАВЛЕННОЙ НА ИЛЛЮСТРАЦИИ. ТЕМ НЕ МЕНЕЕ, ПРИВЕДЕННЫЕ ЗДЕСЬ ПРОЦЕДУРЫ ЗАМЕНЫ И ЗАРЯДКИ ДОЛЖНЫ ОСТАТЬСЯ НЕИЗМЕННЫМИ.

- 35 • Отвинтить два предохранительных винта кабины. Снять кабину. Разъединить разъемы электропитания аккумулятора и выкрутить 2 винта держателя аккумулятора, как показано на иллюстрации.
- 36 • Извлечь аккумулятор.
- 37 • Поместить новый аккумулятор с держателем аккумулятора в соответствующее гнездо; закрепить держатель аккумулятора двумя винтами; соединить разъемы аккумулятора и электросистемы. Привести кабину в прежнее положение. Внимание: всегда следует повторно закрутить предохранительные винты по сторонам кабины.

ЗАРЯДКА АККУМУЛЯТОРА

ВНИМАНИЕ: ЗАРЯДКА АККУМУЛЯТОРА И ЛЮБЫЕ ОПЕРАЦИИ С ЭЛЕКТРОСИСТЕМОЙ ДОЛЖНЫ ВЫПОЛНЯТЬСЯ ВЗРОСЛЫМИ. ТАКЖЕ АККУМУЛЯТОР МОЖНО ЗАРЯЖАТЬ, НЕ СНИМАЯ ЕГО С ИЗДЕЛИЯ.

- 38 • Открыть кабину, как описано выше. Отсоединить разъем электросистемы А от разъема аккумулятора В, потянув их в разные стороны.
- 39 • Вставить разъем зарядного устройства в бытовую розетку согласно прилагаемым к нему инструкциям. Соединить разъем В с разъемом С зарядного устройства.
- 40 • После окончания зарядки отсоединить зарядное устройство от бытовой розетки, затем отсоединить разъем С от разъема В.
- 41 • Вставить до самого конца, до щелчка, разъем В в разъем А. Вставить держатель аккумулятора. По завершении операции всегда следует закрывать и закреплять дверцу аккумуляторного отсека.

ΕΛΛΗΝΙΚΑ

Η PEG PEREGO® σας ευχαριστεί που προτιμήσατε το προϊόν αυτό. Εδώ και πάνω από 60 χρόνια η PEG PEREGO πηγαίνει βόλτες τα παιδιά. Μόλις γεννηθούν με τα πολυκαρότσια, στη συνέχεια με τα καροτσάκια περιπάτου και ακόμη μετά, με τα παιχνίδια με πηδάκια και με μπαταρία.

Ανακαλύψτε την πλήρη γκάμα των προϊόντων, τις καινοτομίες και τις άλλες πληροφορίες του κόσμου Peg Perego στην ιστοσελίδα μας

www.pegperego.com



Η Peg Perego S.p.A. είναι πιστοποιημένη κατά ISO 9001. Η πιστοποίηση παρέχει στους πελάτες και τους καταναλωτές την εγγύηση μιας διαφάνειας και εμπιστοσύνης στον τρόπο με τον οποίο δουλεύει η εταιρία.

ΣΗΜΑΝΤΙΚΕΣ ΠΛΗΡΟΦΟΡΙΕΣ

Διαβάστε προσεκτικά το παρόν εγχειρίδιο οδηγιών για να εξοικειωθείτε με τη χρήση του μοντέλου και να μάθετε στο παιδί σας μια σωστή, ασφαλή και διασκεδαστική οδήγηση. Φυλάξτε στη συνέχεια το εγχειρίδιο για κάθε μελλοντική αναφορά.

Πριν να χρησιμοποιήσετε το όχημα για πρώτη φορά, φορτίστε τη μπαταρία για 18 ώρες. Η μη τήρηση αυτής της διαδικασίας θα μπορούσε να προκαλέσει ανεπανόρθωτες βλάβες στη μπαταρία.

- Ετών 2+
- Όχημα 1 θέσης
- 1 επαναφορτιζόμενη στεγανή μπαταρία μολύβδου των 6V 4,5Ah
- 1 κινητήριος τροχός
- 1 κινητήρας των 50 W
- Ταχύτητα στην 1η ταχύτητα 3,6 km/h

Η Peg Perego διατηρεί το δικαίωμα να επιφέρει οποιαδήποτε στιγμή μεταβολές σε μοντέλα και δεδομένα που περιγράφονται στην παρούσα δημοσίευση, για λόγους τεχνικής ή επιχειρηματικής φύσης.

ΔΗΛΩΣΗ ΣΥΜΜΟΡΦΩΣΗΣ

ΟΝΟΜΑΣΙΑ ΤΟΥ ΠΡΟΪΟΝΤΟΣ
John Deere POWER PULL

ΚΩΔΙΚΟΣ ΠΡΟΣΔΙΟΡΙΣΜΟΥ ΤΟΥ ΠΡΟΪΟΝΤΟΣ
IGED1167

ΚΑΝΟΝΙΣΜΟΙ ΑΝΑΦΟΡΑΣ (προέλευση)

Γενική Οδηγία περί Ασφάλειας των Παιχνιδιών 2009/48/ΕΚ

Πρότυπο EN71 /1 -2 -3
Πρότυπο EN62115

Οδηγία περί Ηλεκτρομαγνητικής Συμβατότητας 2004/108/ΕΚ

Πρότυπο EN55022 - EN55014

Ευρωπαϊκή Οδηγία ΑΗΗΣ 2003/108/ΕΚ
Ευρωπαϊκή Οδηγία Rohs 2011/65/ΕΚ
Οδηγία Φθαλικών ενώσεων 2005/84/ΕΚ

Δεν είναι συμβατό με τις διατάξεις των κανόνων οδικής κυκλοφορίας και ως εκ τούτου δεν μπορεί να κυκλοφορεί σε δημόσιους δρόμους.

ΔΗΛΩΣΗ ΣΥΜΜΟΡΦΩΣΗΣ

Η Peg Perego S.p.A., δηλώνει υπεύθυνα ότι το συγκεκριμένο προϊόν έχει υποβληθεί σε τεστ έγκρισης εντός του εργοστασίου και έχει εγκριθεί σύμφωνα με τους ισχύοντες κανονισμούς σε εξωτερικά και ανεξάρτητα εργαστήρια.

ΗΜΕΡΟΜΗΝΙΑ ΚΑΙ ΤΟΠΟΣ ΕΚΔΟΣΗΣ
Ιταλία - 11.05.2015

Peg Perego S.p.A.,
via A. De Gasperi, 50
20862 - Arcore (MB) - ITALIA

ΚΑΝΟΝΕΣ ΑΣΦΑΛΕΙΑΣ

Τα παιχνίδια μας είναι συμβατά με τα Ευρωπαϊκά Πρότυπα Ασφάλειας για τα παιχνίδια (κριτήρια ασφαλείας που προβλέπονται από το Συμβούλιο της ΕΟΚ) και από την "U.S. Consumer Toy Safety Specification". Είναι επίσης πιστοποιημένα από κοινοποιημένους οργανισμούς για την ασφάλεια των παιχνιδιών σύμφωνα με την οδηγία 2009/48/ΕΚ. Δεν είναι συμβατά με τις διατάξεις των κανόνων οδικής κυκλοφορίας και ως εκ τούτου δεν μπορούν να κυκλοφορούν σε δημόσιους δρόμους.

- Ακατάλληλο για παιδιά με ηλικία κάτω των 24 μηνών λόγω λειτουργικών χαρακτηριστικών.
- **ΠΡΟΣΟΧΗ!** Η χρήση του οχήματος σε δημόσιους δρόμους ή κοντά σε τρεχούμενα νερά ή πισίνες ή σε περιορισμένους χώρους, μπορεί να προκαλέσει κίνδυνο τραυματισμών στους χρήστες και / ή σε τρίτους. Είναι πάντα απαραίτητη η επίβλεψη ενός ενηλίκου.
- Τα παιδιά πρέπει πάντα να φορούν παπούτσια κατά τη διάρκεια της χρήσης του οχήματος.
- Όταν το όχημα λειτουργεί προσέξτε να μην βάζουν τα παιδιά χέρια, πόδια ή άλλα μέρη του σώματος τους, ρούχα ή άλλα πράγματα, κοντά στα μέρη που κινούνται.
- Μην βρέχετε ποτέ τα εξαρτήματα του οχήματος όπως κινητήρες, μονάδες, πλήκτρα, κλπ.
- Κοντά στο όχημα μην χρησιμοποιείτε βενζίνες ή άλλες εύφλεκτες ουσίες.
- Το όχημα πρέπει να χρησιμοποιείται αποκλειστικά από ένα μόνο παιδί εφόσον δεν εντάσσεται στην κατηγορία των οχημάτων δύο θέσεων.

ΟΔΗΓΙΑ ΑΗΗΣ (μόνο ΕΕ)

- Το προϊόν αυτό στο τέλος της ζωής του αποτελεί απόβλητο ταξινομημένο ΑΗΣΣ και ως εκ τούτου δεν πρέπει να διατεθεί ως αστικό απόβλητο, αλλά πρέπει να υπόκειται σε διαφοροποιημένη συλλογή
- Παραδώστε το απόβλητο στις ειδικές, αρμόδιες οικολογικές ζώνες
- Η παρουσία επικίνδυνων ουσιών που περιέχονται στα ηλεκτρικά μέρη του προϊόντος αυτού αποτελούν πηγή πιθανού κινδύνου για την ανθρώπινη υγεία και για το περιβάλλον εάν τα προϊόντα δεν διατεθούν σωστά ως απόβλητα
- Ο διαγραμμένος κάδος δείχνει ότι το προϊόν πρέπει να υποβληθεί σε διαφοροποιημένη συλλογή.



ΔΙΑΘΕΣΗ ΤΗΣ ΜΠΑΤΑΡΙΑΣ

- Συμβάλλετε στην προστασία του περιβάλλοντος.
- Η μεταχειρισμένη μπαταρία, δεν πρέπει να απορρίπτεται μαζί με τα οικιακά απορρίμματα.
- Μπορείτε να την αφήσετε σε ένα κέντρο συλλογής μεταχειρισμένων μπαταριών ή διάθεσης ειδικών απορριμμάτων ή να πληροφορηθείτε σχετικά από το δήμο σας.



ΠΡΟΕΙΔΟΠΟΙΗΣΕΙΣ ΜΠΑΤΑΡΙΑΣ

Η φόρτιση της μπαταρίας πρέπει να γίνεται και να επιβλέπεται μόνον από ενήλικες. Μην αφήνετε τα παιδιά να παίζουν με τη μπαταρία.

ΦΟΡΤΙΣΗ ΤΗΣ ΜΠΑΤΑΡΙΑΣ

- Φορτίστε τη μπαταρία ακολουθώντας τις οδηγίες που επισυνάπτονται με το φορτιστή μπαταριών και σε κάθε περίπτωση μην υπερβαίνετε τις 24 ώρες.
- Επαναφορτίστε εγκαίρως τη μπαταρία μόλις το όχημα χάσει ταχύτητα, θα αποφύγετε ζημιές.
- Εάν αφήσετε σταματημένο το όχημα σας για μία μεγάλη περίοδο, να θυμάστε να φορτίζετε τη μπαταρία και να την κρατάτε αποσυνδεδεμένη από την εγκατάσταση επαναλάβετε το χειρισμό επαναφόρτισης τουλάχιστον κάθε τρεις μήνες.
- Η μπαταρία δεν πρέπει να φορτίζεται αναποδογυρισμένη.
- Μην ξεχνάτε τη μπαταρία σε κατάσταση φόρτισης! Ελέγχετε περιοδικά.
- Χρησιμοποιείτε μόνο το φορτιστή μπαταριών που παρέχεται και τις γνήσιες μπαταρίες PEG PEREGO.
- Η μπαταρία είναι στεγανή και δεν χρειάζεται συντήρηση.

ΠΡΟΣΟΧΗ

- Η ΜΠΑΤΑΡΙΑ ΠΕΡΙΕΧΕΙ ΔΙΑΒΡΩΤΙΚΕΣ ΤΟΞΙΚΕΣ ΟΥΣΙΕΣ. ΜΗΝ ΕΠΕΜΒΑΙΝΕΤΕ Σ' ΑΥΤΗ.
- Η μπαταρία περιέχει ηλεκτρολύτη όξινης βάσης. Μην προκαλείτε άμεση επαφή μεταξύ των τερματικών της μπαταρίας, αποφύγετε τα δυνατά χτυπήματα: κίνδυνος έκρηξης και/ή πυρκαγιάς.
- Κατά τη διάρκεια της φόρτισης η μπαταρία παράγει αέριο. Φορτίστε τη μπαταρία σε έναν καλά αεριζόμενο χώρο, μακριά από πηγές θερμότητας και εύφλεκτα υλικά.
- Η μπαταρία που έχει εξαντληθεί πρέπει να απομακρύνεται από το όχημα.
- Δεν συνιστάται να ακουμπάτε τη μπαταρία στα ρούχα μπορεί να καταστραφούν.
- Χρησιμοποιείτε μόνο μπαταρίες ή συσσωρευτές συνιστώμενου τύπου.

ΕΑΝ ΥΠΑΡΧΕΙ ΑΠΩΛΕΙΑ

Προστατεύστε τα μάτια σας αποφύγετε την άμεση επαφή με τον ηλεκτρολύτη: προστατέψτε τα χέρια σας. Βάλτε τη μπαταρία σε μία πλαστική τσάντα και ακολουθήστε τις οδηγίες για τη διάθεση των μπαταριών.

ΕΑΝ ΤΟ ΔΕΡΜΑ Ή ΤΑ ΜΑΤΙΑ ΕΛΘΟΥΝ ΣΕ ΕΠΑΦΗ ΜΕ ΤΟΝ ΗΛΕΚΤΡΟΛΥΤΗ

Πλύνετε με άφθονο τρεχούμενο νερό το μέρος που έχει προσβληθεί.

Συμβουλευτείτε το γιατρό αμέσως.

ΕΑΝ ΚΑΤΑΠΙΕΙΤΕ ΤΟΝ ΗΛΕΚΤΡΟΛΥΤΗ

Ξεπλύνετε το στόμα και φτύστε. Συμβουλευτείτε αμέσως το γιατρό.

ΣΥΝΤΗΡΗΣΗ ΚΑΙ ΦΡΟΝΤΙΔΑ ΤΟΥ ΟΧΗΜΑΤΟΣ

- Δεν συνιστάται να αφήνετε το παιχνίδι σε χώρους με θερμοκρασίες κάτω του μηδενός. Εάν χρησιμοποιηθεί χωρίς να βρίσκεται σε χώρους με θερμοκρασία πάνω από το μηδέν μπορούν να προκληθούν μη αναστρέψιμες ζημιές σε κινητήρες και μπαταρίες.
- Ελέγχετε τακτικά την κατάσταση του οχήματος, ειδικότερα το ηλεκτρικό σύστημα, τις συνδέσεις των βυσμάτων, τα καπάκια προστασίας και το φορτιστή μπαταριών. Σε περίπτωση που διαπιστωθούν ελαττώματα, το ηλεκτρικό όχημα και ο φορτιστής μπαταριών δεν πρέπει να χρησιμοποιούνται. Για επισκευές χρησιμοποιείτε μόνον γνήσια ανταλλακτικά PEG PEREGO.
- Η PEG PEREGO δεν φέρει καμία ευθύνη σε περίπτωση που επέμβετε στο ηλεκτρικό σύστημα.
- Μην αφήνετε τις μπαταρίες ή το όχημα κοντά σε πηγές θερμότητας όπως καλοριφέρ, τζάκια, κλπ.
- Προστατέψτε το όχημα από νερό, βροχή, χιόνι κλπ. Εάν χρησιμοποιηθεί επάνω σε άμμο ή λάσπη μπορεί να προκαλέσει βλάβες σε πλήκτρα, κινητήρες και μειωτήρες.
- Λιπαίνετε περιοδικά (με ελαφρύ λάδι) τα κινούμενα μέρη όπως κουζινέτα, τιμόνι κλπ.
- Οι επιφάνειες του οχήματος μπορούν να καθαριστούν με ένα υγρό πανί και, εάν είναι

απαραίτητο, με μη διαβρωτικά προϊόντα οικιακής χρήσης.

- Οι εργασίες καθαρισμού πρέπει να εκτελούνται μόνον από ενήλικες.
- Μην αποσυναρμολογείτε ποτέ τους μηχανισμούς του οχήματος ή τους κινητήρες, εάν δεν είστε εξουσιοδοτημένοι από την PEG PEREGO.

ΚΑΝΟΝΕΣ ΑΣΦΑΛΟΥΣ ΟΔΗΓΗΣΗΣ

- Για την ασφάλεια του παιδιού: πριν να ενεργοποιήσετε το όχημα, διαβάστε και ακολουθήστε προσεκτικά τις ακόλουθες οδηγίες.
- Μάθετε στο παιδιά σας τη σωστή χρήση του οχήματος για μία ασφαλή και διασκεδαστική οδήγηση.
 - Το παιχνίδι πρέπει να χρησιμοποιείται με προσοχή, καθώς απαιτεί μεγάλη ικανότητα, έτσι ώστε να αποφευχθούν πτώσεις ή συγκρούσεις που μπορούν να προκαλέσουν τραυματισμούς στο χρήστη και σε τρίτους.
 - Πριν να ξεκινήσετε βεβαιωθείτε ότι η διαδρομή είναι ελεύθερη από ανθρώπους ή πράγματα.
 - Να οδηγείτε με τα χέρια στο τιμόνι/βολάν και να βλέπετε πάντα το δρόμο.
 - Φρενάρτε εγκαίρως για να αποφύγετε συγκρούσεις.

ΠΡΟΣΟΧΗ! Το προϊόν διαθέτει σύστημα πέδησης που απαιτεί κατάλληλη εκπαίδευση του παιδιού από έναν ενήλικο.

ΠΡΟΣΟΧΗ!

- Ελέγξτε ότι οι όλοι κρίκοι/παζιμάδια στερέωσης των τροχών είναι καλά ασφαλισμένοι.
- Εάν το όχημα λειτουργεί σε συνθήκες υπερφόρτισης, όπως μαλακή άμμος, λάσπη ή σε έδαφος χωρίς συνοχή, ο διακόπτης υπερφόρτισης θα αφαιρέσει αμέσως ισχύ. Η παροχή ισχύος θα συνεχίσει μετά από ορισμένα δευτερόλεπτα.

ΔΙΑΣΚΕΔΑΣΗ ΧΩΡΙΣ ΔΙΑΚΟΠΕΣ: κρατάτε ένα σετ-μπαταριών φορτισμένο για ανταλλακτικό έτοιμο προς χρήση.

ΠΡΟΒΛΗΜΑΤΑ;

ΤΟ ΟΧΗΜΑ ΔΕΝ ΛΕΙΤΟΥΡΓΕΙ;

- Ελέγξτε ότι δεν υπάρχουν αποσυνδεδεμένα καλώδια κάτω από την πλάκα του επιταχυντή.
- Ελέγξτε τη λειτουργία του πλήκτρου του επιταχυντή και ενδεχομένως αντικαταστήστε το.
- Ελέγξτε ότι η μπαταρία είναι συνδεδεμένη με το ηλεκτρικό σύστημα.

ΤΟ ΟΧΗΜΑ ΔΕΝ ΕΧΕΙ ΙΣΧΥ;

- Φορτίστε τις μπαταρίες. Εάν μετά την επαναφόρτιση το πρόβλημα συνεχίζει, ελέγξτε τις μπαταρίες και το φορτιστή μπαταριών σε ένα κέντρο υποστήριξης.

ΥΠΗΡΕΣΙΑ ΥΠΟΣΤΗΡΙΞΗΣ

Η PEG PEREGO προσφέρει μία υπηρεσία υποστήριξης μετά την πώληση, απ' ευθείας ή μέσω ενός δικτύου εξουσιοδοτημένων κέντρων υποστήριξης, για ενδεχόμενες επισκευές ή αντικαταστάσεις και πώληση γνήσιων ανταλλακτικών. Για να επικοινωνήσετε με ένα κέντρο υποστήριξης επισκεφθείτε την ιστοσελίδα μας <http://global.pegperego.com/toys-site/support/>

Για οποιαδήποτε επισήμανση, είναι απαραίτητο να έχετε το σειριακό αριθμό που αντιστοιχεί στο προϊόν. Για να εντοπίσετε το σειριακό αριθμό συμβουλευτείτε τη σελίδα που αναφέρεται στα ανταλλακτικά.

Η Peg Perego είναι στη διάθεση των Καταναλωτών της για να ικανοποιήσει όσο το δυνατόν καλύτερα κάθε ανάγκη τους. Για το λόγο αυτό είναι εξαιρετικά σημαντικό για μας να γνωρίζουμε τη γνώμη των Πελατών μας. Θα σας είμαστε λοιπόν ευγνώμονες εάν, αφού χρησιμοποιήσετε ένα προϊόν μας, συμπληρώσετε το ΕΡΩΤΗΜΑΤΟΛΟΓΙΟ ΙΚΑΝΟΠΟΙΗΣΗΣ ΚΑΤΑΝΑΛΩΤΗ που θα βρείτε στο Internet στην ακόλουθη διεύθυνση: www.pegperego.com επιστημαίνοντας ενδεχόμενες παρατηρήσεις ή υποδείξεις.

ΠΑΙΔΙΚΑ ΕΙΔΗ ΒΡΕΦΑΝΑΠΤΥΞΗΣ ΚΑΙ ΠΑΙΧΝΙΔΙΑ

ΕΓΓΥΗΣΗ

Η Εγγύηση για τυχόν εργοστασιακά ελαττώματα των προϊόντων της Peg – Perego ορίζεται για διάστημα έξι μηνών από την ημερομηνία αγοράς. Ο καταναλωτής πρέπει να απευθύνει πάντα το αίτημα προς τον πωλητή, από τον οποίο έχει την απόδειξη αγοράς ή οποιοδήποτε άλλο έγγραφο ισοδύναμο. Η παρούσα εγγύηση ισχύει μόνο εφ' όσον το προϊόν χρησιμοποιείται σωστά και βάσει των οδηγιών χρήσεως. Ο κατασκευαστής και οι εντεταλμένοι συνεργάτες του διατηρούν το δικαίωμα του τεχνικού ελέγχου.

Ο κατασκευαστής δεν μπορεί να θεωρηθεί υπεύθυνος εφ' όσον:

- Δεν τηρηθούν οι ανάλογες οδηγίες χρήσεως του κάθε προϊόντος.
- Καταστραφεί τυχόν προϊόν ή προκληθούν βλάβες από τη κακή χρήση αυτού.
- Υπάρξει τεχνική παρέμβαση ξένου προς την εταιρεία μας τεχνικού, πράγμα το οποίο απαγορεύεται και αποτελεί κίνδυνο για την ασφάλεια του παιδιού.
- Φυσιολογική φθορά η οποία δεν επηρεάζει την λειτουργία του προϊόντος.

Διατηρείτε την εγγύηση και τις οδηγίες χρήσεως και για μελλοντική χρήση.

ΕΓΓΥΗΣΗ

ΟΝΟΜΑΤΕΠΩΝΥΜΟ ΑΓΟΡΑΣΤΟΥ :

ΔΙΕΥΘΥΝΣΗ :

ΤΗΛΕΦΩΝΟ :

E-MAIL :

ΣΕΙΡΙΑΚΟΣ ΑΡΙΘΜΟΣ ΠΡΟΪΝΤΟΣ :

ΚΩΔΙΚΟΣ ΠΡΟΪΝΤΟΣ :

ΗΜΕΡΟΜΗΝΙΑ ΑΓΟΡΑΣ

ΣΦΡΑΓΙΔΑ ΚΑΤΑΣΤΗΜΑΤΟΣ

Προσοχή: Η εγγύηση ισχύει μόνο εφ' όσον έχει συμπληρωθεί και σφραγιστεί από τον πωλητή με την ημερομηνία αγοράς. Ζητείστε το από το κατάστημα τη στιγμή της αγοράς. Αν χαθεί ή καταστραφεί το απόκομμα της εγγύησης δεν μπορεί να αντικατασταθεί.

ΟΔΗΓΙΕΣ ΣΥΝΑΡΜΟΛΟΓΗΣΗΣ

ΠΡΟΣΟΧΗ

ΟΙ ΕΡΓΑΣΙΕΣ ΣΥΝΑΡΜΟΛΟΓΗΣΗΣ ΠΡΕΠΕΙ ΝΑ ΕΚΤΕΛΟΥΝΤΑΙ ΜΟΝΟ ΑΠΟ ΕΝΗΛΙΚΕΣ. ΠΡΟΣΟΧΗ ΟΤΑΝ ΘΑ ΒΓΑΛΕΤΕ ΤΟ ΟΧΗΜΑ ΑΠΟ ΤΗ ΣΥΣΚΕΥΑΣΙΑ. ΟΛΕΣ ΟΙ ΒΙΔΕΣ ΚΑΙ ΤΑ ΜΙΚΡΑ ΤΕΜΑΧΙΑ ΒΡΙΣΚΟΝΤΑΙ ΣΕ ΕΝΑ ΣΑΚΟΥΛΑΚΙ ΣΤΟ ΕΣΩΤΕΡΙΚΟ ΤΗΣ ΣΥΣΚΕΥΑΣΙΑΣ. Η ΜΠΑΤΑΡΙΑ ΜΠΟΡΕΙ ΝΑ ΕΙΝΑΙ ΗΔΗ ΤΟΠΟΘΕΤΗΜΕΝΗ ΣΤΟ ΠΡΟ ΟΝ.

ΣΥΝΑΡΜΟΛΟΓΗΣΗ

- 1 • Αφαιρέστε τα προστατευτικά πώματα από τους μοχλούς τιμονιού.
- 2 • Περάστε 1 μεταλλική ροδέλα και τον αριστερό τροχό SX (η δεξιά DX και η αριστερή SX ένδειξη βρίσκεται στο εσωτερικό των τροχών), αναφερόμενοι στο σχέδιο του ανάγλυφου των πίσω τροχών.
- 3 • Συνεχίστε τοποθετώντας διαδοχικά: 1 πλαστική ροδέλα (τοποθετώντας την με την χαμηλωμένη πλευρά προς το όχημα), 1 μικρή μεταλλική ροδέλα και το περικόχλιο. Ασφαλίστε το περικόχλιο με το παρεχόμενο κλειδί. Ακολουθήστε την ίδια διαδικασία και για τον άλλο μπροστινό τροχό.
- 4 • Εφαρμόστε με πίεση τα 4 πώματα των κέντρων των τροχών.
- 5 • Τοποθετήστε τη σταγόνα επάνω στο θάλαμο, όπως απεικονίζεται στην εικόνα.
- 6 • Τοποθετήστε τα αυτοκόλλητα στις ειδικές έδρες των μπροστινών φαναριών.
- 7 • Τοποθετήστε το κρύσταλλο-φανάρι συνδέοντας την εξωτερική πλευρά του.
- 8 • Πατήστε όπως φαίνεται στην εικόνα για να ολοκληρώσετε τη στερέωση.
- 9 • Επαναλάβετε τη διαδικασία και για το άλλο μπροστινό φανάρι.
- 10 • Τοποθετήστε σφηνώνοντας το επάνω μέρος του αντιβαρου.
- 11 • Προχωρήστε σφηνώνοντας το κάτω μέρος του αντιβαρου.
- 12 • Συνδέστε με πίεση τα πλαϊνά ένθετα στο σκελετό.
- 13 • Τοποθετήστε με πίεση το δακτύλιο κάτω από το τιμόνι και το πώμα.
- 14 • Σπρώξτε από το κάτω μέρος του τρακτέρ τη ράβδο του τιμονιού μέχρι να βγει από το επάνω άκρο του σκελετού.
- 15 • Συγκρατήστε τη ράβδο σ' αυτήν τη θέση και εισάγετε το τιμόνι.
- 16 • Στερεώστε το τιμόνι με τη βίδα και το περικόχλιο που παρέχονται, προσέχοντας να εισάγετε τη βίδα στην κυκλική οπή και το περικόχλιο στην εξάγωνη.
- 17 • Τοποθετήστε τα αυτοκόλλητα στις έδρες των πίσω φαναριών όπως φαίνεται στην εικόνα.
- 18 • Συνδέστε τα φανάρια από κάτω προς τα πάνω.
- 19 • Τοποθετήστε το κάθισμα στη βάση του σε μία από τις δύο δυνατές θέσεις ανάλογα με το ύψος του παιδιού. Θέση Α χαμηλό κάθισμα και εμπρός. Θέση Β ψηλό κάθισμα και προς τα πίσω.
- 20 • Στερεώστε το κάθισμα στην επιθυμητή θέση βιδώνοντας τις δύο παρεχόμενες βίδες.
- 21 • Εισάγετε τα δύο μπροστινά άγκιστρα της βάσης του καθίσματος στις αντίστοιχες έδρες του σκελετού.
- 22 • Τοποθετήστε τη βάση του καθίσματος επάνω στο σκελετό του τρακτέρ και βιδώστε τις 2 βίδες στο κάτω μέρος του σκελετού.
- 23 • Τοποθετήστε το roll bar (βλέπε εικόνα).
- 24 • Σπρώξτε το roll bar μέχρι κάτω.
- 25 • Βιδώστε τις 2 βίδες στερέωσης.
- 26 • Ξεβιδώστε τις δύο βίδες ασφαλείας στα πλαϊνά του θαλάμου και βγάλτε τα δύο πλαστικά δισκάκια (φυλάξτε τα δισκάκια για να τα χρησιμοποιήσετε όταν θα πρέπει να ξανακλείσετε το θάλαμο).
- 27 • Διευρύνετε το πλάτος του θαλάμου όπως φαίνεται στην εικόνα για να τον ξεμπλοκάρετε.
- 28 • Σηκώστε και αφαιρέστε το θάλαμο.
- 29 • Συνδέστε το βύσμα της μπαταρίας Β στο βύσμα του ηλεκτρικού συστήματος Α.
- 30 • Τοποθετήστε και πάλι το θάλαμο εισάγοντας το μπροστινό άγκιστρο στην οπή στο κάτω μέρος του τρακτέρ (βλέπε λεπτομέρεια).
- 31 • Διευρύνοντας ελαφρά το πλάτος του θαλάμου, χαμηλώστε το μέχρι την αρχική του θέση. Τοποθετήστε και πάλι τους δύο πλαστικούς δίσκους και χρησιμοποιώντας το καταβίδι, ξαναβιδώστε τις 2 βίδες ασφαλείας.

ΧΑΡΑΚΤΗΡΙΣΤΙΚΑ ΚΑΙ ΧΡΗΣΗ ΤΟΥ ΟΧΗΜΑΤΟΣ

- 32 • ΜΟΧΛΟΣ ΤΑΧΥΤΗΤΑΣ: το όχημα διαθέτει μία ταχύτητα εμπρός και μία όπισθεν.
I = πρώτη ταχύτητα πορείας
R = όπισθεν
- 33 • ΠΕΝΤΑΛ ΕΠΙΤΑΧΥΝΤΗ/ΗΛΕΚΤΡΙΚΟ ΦΡΕΝΟΥ. Σηκώνοντας το πόδι από το πεντάλ, το φρένο μπάνει αυτόματα σε λειτουργία.
- 34 • ΑΞΕΣΟΥΑΡ: τρέιλερ που συνδέεται στο όχημα (πωλείται χωριστά).

ΑΝΤΙΚΑΤΑΣΤΑΣΗ ΤΗΣ ΜΠΑΤΑΡΙΑΣ

- ΠΡΟΣΟΧΗ: ΤΑ ΣΧΕΔΙΑ ΤΩΝ ΜΠΑΤΑΡΙΩΝ ΕΙΝΑΙ ΜΟΝΟ ΕΝΔΕΙΚΤΙΚΑ. Η ΜΠΑΤΑΡΙΑ ΣΑΣ ΜΠΟΡΕΙ ΝΑ ΔΙΑΦΕΡΕΙ ΑΠΟ ΤΟ ΜΟΝΤΕΛΟ ΠΟΥ ΑΠΕΙΚΟΝΙΖΕΤΑΙ. ΑΥΤΟ ΔΕΝ ΕΠΗΡΕΑΖΕΙ ΤΗ ΣΕΙΡΑ ΤΗΣ ΔΙΑΔΙΚΑΣΙΑΣ ΑΝΤΙΚΑΤΑΣΤΑΣΗΣ ΚΑΙ ΦΟΡΤΙΣΗΣ ΠΟΥ ΑΠΕΙΚΟΝΙΖΟΝΤΑΙ.
- 35 • Ξεβιδώστε τις δύο βίδες ασφαλείας του θαλάμου. Αφαιρέστε το θάλαμο. Αποσυνδέστε τα βύσματα τροφοδοσίας της μπαταρίας και ξεβιδώστε τις 2 βίδες του εξαρτήματος συγκράτησης μπαταριών όπως απεικονίζεται στην εικόνα.
 - 36 • Βγάλτε τη μπαταρία.
 - 37 • Τοποθετήστε και πάλι την καινούργια μπαταρία με το εξάρτημα συγκράτησης μπαταριών στην έδρα του. Στερεώστε το εξάρτημα συγκράτησης μπαταριών με τις δύο βίδες. Συνδέστε τα βύσματα της μπαταρίας και του ηλεκτρικού συστήματος. Τοποθετήστε και πάλι το θάλαμο. Προσοχή: να ξαναβιδώνετε πάντα τις δύο βίδες ασφαλείας στα πλαϊνά του θαλάμου.

ΦΟΡΤΙΣΗ ΤΗΣ ΜΠΑΤΑΡΙΑΣ

- ΠΡΟΣΟΧΗ: Η ΦΟΡΤΙΣΗ ΤΩΝ ΜΠΑΤΑΡΙΩΝ ΚΑΙ ΟΠΟΙΟΔΗΠΟΤΕ ΕΠΕΜΒΑΣΗ ΣΤΟ ΗΛΕΚΤΡΙΚΟ ΣΥΣΤΗΜΑ ΠΡΕΠΕΙ ΝΑ ΕΚΤΕΛΟΥΝΤΑΙ ΑΠΟ ΕΝΗΛΙΚΕΣ. Η ΜΠΑΤΑΡΙΑ ΜΠΟΡΕΙ ΝΑ ΦΟΡΤΙΣΘΕΙ ΚΑΙ ΧΩΡΙΣ ΝΑ ΤΗΝ ΑΦΑΙΡΕΣΕΤΕ ΑΠΟ ΤΟ ΠΑΙΧΝΙΔΙ.
- 38 • Ανοίξτε το θάλαμο, όπως περιγράφεται πριν. Αποσυνδέστε το βύσμα Α του ηλεκτρικού συστήματος από το βύσμα Β της μπαταρίας πιέζοντας πλευρικά.
 - 39 • Τοποθετήστε το βύσμα του φορτιστή μπαταριών σε μία οικιακή ηλεκτρική πρίζα ακολουθώντας τις συνημμένες οδηγίες του. Συνδέστε το βύσμα Β με το βύσμα C του φορτιστή μπαταριών.
 - 40 • Αφού ολοκληρωθεί η φόρτιση αποσυνδέστε το φορτιστή μπαταριών από την οικιακή ηλεκτρική πρίζα, στη συνέχεια αποσυνδέστε το βύσμα C από το βύσμα Β.
 - 41 • Εισάγετε μέχρι τέλος, μέχρι το σημείο συγκράτησης, το βύσμα Β στο βύσμα Α. Εισάγετε το εξάρτημα συγκράτησης μπαταριών. Όταν ολοκληρωθούν οι διαδικασίες να θυμάστε πάντα να κλείνετε και να στερεώνετε τη θυρίδα της θέσης της μπαταρίας.

لأمان الطفل: قبل تشغيل العربة، اقرأ و اتبع التعليمات التالية بعناية.

- قم بتعليم طفلك الاستخدام الصحيح للعربة لقيادة آمنة و ممتعة.
- يجب استخدام لعبة الأطفال بحد، بما أنها تتطلب مهارة كبيرة لفة ادي السقوط أو التصادم الذي قد يسبب ضرراً للمستخدم وللآخرين.
- قبل التحرك تأكد أن الطريق خال من الأشخاص أو الأشياء.
- قد يوضع بيك على المقود/عجلة القيادة و انظر دائماً إلى الطريق.
- قم بالكبح في الوقت المناسب لتجنب التصادمات.

تنبيه! المنتج مزود بنظام فرامل يتطلب أن يوجه شخص بالغ تعليماً مناسباً للطفل.

تنبيه!

- تأكد أن جميع مسامير/ صواميل تثبيت العجلات محكمة جيداً.
- إذا تم استخدام العربة بتحميل مفرط ، مثل القيادة فوق الرمال الناعمة أو الأوحال أو الأراضي المفككة جداً، فإن قاطع التيار الخاص بالتحميل المفرط سوف يقطع القدرة فوراً. و سوف يتجدد توزيع القدرة بعد بضعة ثوان.

استمتع مستمر

احتفظ بمجموعة بطاريات مشحونة جاهزة للاستخدام.

مشكلات؟

العربة لا تعمل؟

- تأكد من عدم وجود كوابل مفصولة تحت شريحة الإسراع.
- تأكد من عمل زر الإسراع و قم بتغييره عند اللزوم.
- تأكد أن البطارية مثبتة في الجهاز الكهربائي.

فقدت العربة قدرتها؟

- شحن البطاريات. إذا استمرت المشكلة بعد الشحن فحوص البطاريات و شاحن البطاريات في أحد مراكز الخدمة.

خدمة العملاء

تقدم شركة Peg Perego خدمة ما بعد البيع، بشكل مباشر أو من خلال شبكة من مراكز الخدمة المفوضه، للقيام بأية إصلاحات أو تبديلات و بيع قطع الغيار الأصلية.

للاتصال بأحد مركز الخدمة قم بزيارة موقعنا

<http://global.pegperego.com/toys-site/support/>

للقيام بأي طلب يجب أن يكون في حوزتكم الرقم التسلسلي الخاص بالمنتج. ولتحديد الرقم التسلسلي، قم بالاطلاع على الصفحة المخصصة لقطع الغيار .

إن شركة Peg Perego مستعدة لتلبية احتياجات مستهلكيها و إرضائهم بأفضل شكل. و لهذا، فمعرفة رأي عملائنا بشكل أهمية كبيرة و قيمة بالنسبة لنا. و من ثم فسوف نكون شاكرين إذا قدمت، بعد استخدام أحد منتجاتنا، بملء استيانتنا، إرضاء المستهلك الذي سوف نجده على شبكة الإنترنت في العنوان التالي:

www.pegperego.com

مع الإشارة إلى أية ملاحظات أو اقتراحات.

تعليمات التركيب

تنبيه

عمليات التركيب يجب أن يقوم بها البالغون فقط. انتبه عندما تقوم بإخراج العربة من التغليف جميع المسامير و الأجزاء الصغيرة توجد في كيس داخل الصندوق. البطارية قد تكون بالفعل مركبة داخل المنتج.

التركيب

- أزل أغشية الحماية من أذرع توجيه عجلة الخشباية.
- قم بتركيب حلخشة معدنية واحدة و العجلة اليسرى "SX" (إشارة اليمين "DX" و اليسار "SX" توجد داخل العجلات)، مع الرجوع إلى تصميم السطح الخارجي للعجلات الخلفية.
- واصل بتركيب التالي بشكل متسلسل: 1 حلخشة معدنية بلاستيكية (بوضعها مع جعل الجانب منخفض تجاه المركبة، و 1 حلخشة معدنية صغيرة و صامولة. قم بإحكام ربط الصامولة باستخدام المفتاح المرفق. قم بتنفيذ العملية بأكملها بالنسبة للعجلة الأمامية الباقية.
- قم بتركيب ال 4 أغشية الخاصة بصرة العجلات عن طريق الضغط.
- قم بتركيب السخناطة على المخنصورة على النحو الموضح في الشكل.
- ضع اللواصق في المواضع المناسبة الخاصة بالمصابيح الأمامية.
- ضع زجاجت المصباح بربط الجانب الخارجي.
- اضغط كما في الشكل لاستكمال التثبيت.
- أعد العملية بالنسبة للمصباح الأمامي المتبقي.
- ركّب بالتعشيق الجزء العلوي لتختل الموازنة.
- قم بانخال الجزء السفلي لتختل الموازنة.
- قم بربط التركيبات الجانبية لهيكل المركبة عن طريق الضغط.
- قم بتركيب حلخشة الجزء التحتي لعجلة الخشباية الغطاء.
- انفع من أسفل الجرار قضيب عجلة الخشباية حتى تجعلها تخرجت من النهاية الطرفية العلوية لهيكل المركبة.
- حافظ على الختضيب في هذا الوضع، و قم بتركيب عجلة الخشباية.
- قم بتثبيت عجلة الخشباية بالمسمار و الصامولة المرفختين مع الانتباه إلى تركيب المسمار في الختذب الدائري و الصامولة في الختذب السداسي.
- ضع اللواصق في المواضع الخاصة بالمصابيح الخلفية كما هو موضح في الشكل.
- قم بربط المصابيح من الأسفل إلى الأعلى.
- ضع المختعد على الداعم في أحد الموضعين الممكنين حسب طول الطفل. الوضع A للمختعد المنخفض وللضبط إلى الأمام؛ الوضع B للمختعد المرتفع وللضبط إلى الخلف.
- قم بتثبيت المختعد في الوضع المرغوب فيه بربط المسمارين المرفختين.
- قم بتركيب وحتني الربط الأماميتين الخاصتين بداعم المختعد في الموضعين الخاصين بهم بهيكل المركبة.
- ضع داعم المختعد على هيكل الجرار، و اربط المسمارين في الجزء السفلي لهيكل المركبة.
- ضع قضيب النحرجة (انظر الشكل).
- قم برفع قضيب النحرجة حتى النهاية.
- اربط مسماري التثبيت.
- قم بفك مسماري الأمان على جانبي المخنصورة، و أزل زوجت الأقراس البلاستيكية (حافظ على الأقراس حتى وقت وجوب إغلاق المخنصورة).
- قم بتوسيع المخنصورة على النحو الموضح في الشكل من أجل فكها.
- قم برفع المخنصورة و إزالتها.
- قم بتوصيل قابس البطارية ب بذلك الخاص بالمنظومة الكهربائية A.
- أعد وضع المخنصورة بتركيب الوصلة الأمامية في الختذب الموجود أسفل الجرار (انظر الجزء الخاص).
- بعد توسيع المخنصورة قليلاً، اخفضها إلى الوضع الأصلي. أعد وضع زوجت الأقراس البلاستيكية، و باستخدام مفك البراغي أعد ربط مسماري الأمان.

موصفات واستخدام المركبة

- ذراع تبديل السرعة: المركبة مزودة بسير أمامي و آخر للرجوع إلى الخلف.
- 1 = سرعة السير الأولى.
- R = الرجوع إلى الخلف
- دواسة السرعة / الفرامل الكهربائية. برفع الختدم من على الدواسة، تبدأ الفرامل في العمل بشكل تلقائي.
- الملحق: مخنطورة للربط بالمركبة (تباع على حدة).

استبدال البطارية

تنبيه: تصاميم البطاريات إرشادية فختط. قد تختلف البطارية الخاصة بك عن الموديل الوارد في الشكل. لا يؤثر ذلك على تسلسل

عمليات التغيير و الشحن الموضحة.

- قم بفك مسماري الأمان بالمخنصورة، و إزالتها. افصل قابس التغذية الخاصة بالبطارية، و فك مسماري وحدة احتجاز البطارية كما هو موضح في الشكل.
- أزل البطارية.
- أعد وضع البطارية الجديدة مع وحدة احتجاز البطارية في موضعها، و قم بتثبيت وحدة احتجاز البطارية باستخدام زوجت المسامير، و توصيل الختوابس الخاصة بالبطارية و بالمنظومة الكهربائية. أعد وضع المخنصورة. تنبيه، أعد ربط مسماري الأمان على جانبي المخنصورة على الدوام.

شحن البطارية

- تنبيه: شحن البطارية و أية عملية تدخل بالمنظومة الكهربائية يجب أن تتم من قِبل الكبار.
- يمكن شحن البطارية أيضاً بدون إزالتها من اللعبة.
- افتح المخنصورة على النحو السابق توضيحه. افصل الختوابس A الخاص بالمنظومة الكهربائية من الختوابس B الخاص بالبطارية بالضغط على الجانبين.
 - قم بإدخال قابس شحن البطارية في مأخذ المنزل باتباع التعليمات المرفضة الخاصة به. قم بتوصيل الختوابس B مع الختوابس جت الخاص بشاحن البطارية.
 - عند الانتهاء من الشحن، افصل شاحن البطارية عن المأخذ المنزلي ثم افصل الختوابس C عن الختوابس B.
 - قم بتركيب الختوابس B إلى النهاية حتى التعشيق في الختوابس A. قم بتركيب وحدة احتجاز البطارية. عند الانتهاء من العمليات، تذكر دائماً أن تغلق و تثبت غطاء غرفة البطارية.

يجب أن يتم شحن البطاريات و فحصها من قبل البالغين فقط. لا تترك الأطفال يلعبون بالبطاريات.

شحن البطارية

أشحن البطارية بإتباع التعليمات المرفقة بشاحن البطاريات و على أية حال لا يجب للشحن أن يتجاوز 24 ساعة. بمجرد أن تقفد العربة سرعتها اشحن البطارية لبعض الوقت، بذلك ستجنب الأضرار.

إذا تركت عربة بدون استخدام لفترة طويلة، تذكر أن تشحن البطارية و أن تفصلها عن الجهاز؛ كمرر عملية الشحن كل ثلاثة شهور على الأقل.

لا يجب شحن البطارية و هي مقلوبة. لا تنسى البطارية في الشاحن! قم بفحصها بشكل دوري. استخدم فقط شاحن البطاريات المرفق مع العربة و البطاريات الأصلية من شركة PEG PEREGO. لا تمقل البطاريات و هي لا تحتاج للصيانة.

تنبيه

أحتوي البطاريات على مواد سامة و تؤدي إلى التآكل. لا تعبت بها.

أحتوي البطاريات على مادة حمضية قابلة للتحليل الكهربائي. لا تقم بلامسة مباشرة بين أطراف البطارية، تجنب الصدمات الشديدة: خطر الانفجار و/ أو الحريق.

إنشاء شحن البطارية يتم إنبعاث غاز. اشحن البطارية في مكان جيد التهوية و بعيداً عن مصادر الحرارة و المواد القابلة للاشتعال. يجب إزالة البطاريات الفارغة من العربة.

منصح بعدم إسناد البطاريات على الملابس؛ من الممكن الإضرار بها.

استخدم فقط البطاريات أو وحدات التنكينس من النوع المحدد أو من نوع مماثل.

في حالة وجود تسرب في حالة وجود تسرب قم بحماية عينيك؛ تجنب الملامسة المباشرة مع المادة القابلة للتحليل الكهربائي: قم بحماية يديك. ضع البطارية في حقيبة بلاستيكية و اتبع التعليمات الخاصة بالتخلص من البطاريات.

في حالة ملامسة الجلد أو العين للمادة القابلة للتحليل الكهربائي. اغسل الجزء المصاب بالماء الجاري و العزير. قم باستشارة الطبيب فوراً.

في حالة ابتلاع المادة القابلة للتحليل الكهربائي. اشطف فمك و ابصق. قم باستشارة الطبيب فوراً.

صيانة و أمان العربة

ألا ينصح بترك اللعبة في بيئات تقل درجة حرارتها عن الصفر المنوي. في حالة استخدام اللعبة في بيئة تقترب درجة حرارتها من صفر مئوية فمن الممكن أن تحدث تلفيات غير قابلة للإصلاح في المحرك و البطارية.

أفحص بشكل دوري حالة العربة، و بشكل خاص الجهاز الكهربائي، التوصيلات بين المقابس، أغشية الحماية و شاحن البطاريات. في حالة وجود عيوب أكيدة، لا يجب استخدام العربة الكهربائية و شاحن البطاريات. للقيام بالإصلاحات استخدم فقط قطع الغيار الأصلية من شركة PEG PEREGO. لا تستخدم قطع الغيار الأصلية من شركة PEG PEREGO لا تتحمل أية مسؤولية في حالة العبث في الجهاز الكهربائي.

ألا تترك البطاريات أو العربة بالقرب من مصادر الحرارة مثل أجهزة التدفئة أو مولدات الحرارة، الخ. أحمي العربة من الماء، الأمطار، الجليد، الخ؛ إن استخدامها فوق الرمال أو الأوحال يمكن أن يسبب أضرار في الأزرار، المحركات و المحولات.

أقم بتشحيم الأجزاء القابلة للتحرك بشكل جزئي مثل الحشيات، عامود القيادة و ذلك بشكل دوري (بزيت خفيف). يمكن تنظيف أسطح العربة بقطعة قماش منداة و، عند اللزوم، باستخدام منتجات منزلية غير كاشطة.

أجب القيام بعمليات التنظيف من قبل البالغين فقط. لا تفك أبداً المكونات الميكانيكية للعربة أو المحركات، إذا لم تصرح بذلك شركة PEG PEREGO.

إن لعبنا مطابقة للوائح الأمان الأوروبية الخاصة بالألعاب (متطلبات الأمان المحددة من قبل مجلس EEC) و "U.S. Consumer Toy Safety Specification". وتم اعتمادهم أيضاً من قبل هيئات مشهورة مختصة بمجال أمان الألعاب وفقاً لتوجيه الاتحاد الأوروبي 2009/48/EC. هذه الألعاب غير مطابقة للوائح المرور في الطرق و لذلك فلا يمكنها السير في الطرق العامة.

• منتج غير مناسب للأطفال البالغ عمرهم أقل من 24 شهر بسبب خصائصه الوظيفية.

• تنبيه! إن استخدام العربة في الطرق العامة أو بالقرب من مجاري الماء أو حمامات السباحة أو المساحات الضيقة، قد يمثل خطر حدوث إصابات للمستخدمين و/أو أشخاص أخرى. يجب استخدام العربة دائماً تحت إشراف شخص راشد.

• يجب على الأطفال دائماً ارتداء الأحذية أثناء استخدام العربة. عندما تعمل العربة انتبه حتى لا يضع الأطفال أيديهم أو أقدامهم أو أجزاء أخرى من الجسم أو الملابس أو أشياء أخرى بالقرب من الأجزاء المتحركة.

• لا تبذل أبداً مكونات العربة مثل المحركات، الأجهزة، الأزرار، الخ.

• لا تستخدم البنزين أو مواد أخرى قابلة للاشتعال بالقرب من العربة.

• يجب استخدام العربة من قبل طفل واحد فقط في حالة عدم إدراجها ضمن فئة العربات المجهزة بمكابح.

• التوجيهات الأوروبية RAE (فقط للاتحاد الأوروبي) أ يعد هذا المنتج عند انتهاء عمره الافتراضي قمامة مصنفة تبعاً للتوجيهات RAE و لذلك لا يجب التخلص منه مع القمامة المنزلية، بل يجب أن يخضع لعملية التجميع المنفصل؛

أقم بتسليم القمامة في النقاط المناسبة الصديقة للبيئة المجهزة لعملية التجميع؛

• بشكل وجود مواد خطرة في المكونات الكهربائية لهذا المنتج مصدر لخطر بالغ على صحة الإنسان و على البيئة أيضاً إذا لم يتم التخلص من المنتجات بشكل صحيح؛

• يشير صندوق القمامة المشطوب عليه أن المنتج يجب أن يخضع لعملية التجميع المنفصل.



التخلص من البطارية
سأهم في إنقاذ البيئة.

• البطارية المستعملة، لا يجب رميها في القمامة المنزلية. يمكنك تسليمها إلى أحد مراكز تجميع البطاريات المستعملة أو مراكز تجميع القمامة الخاصة؛ قم بالاستعلام لدى بلدية محل سكنك.



تشكركم شركة PEG PEREGO لتفضيلكم هذا المنتج. تقوم شركة PEG PEREGO بالعبءية بخروج الأطفال للتزده منذ أكثر من 60 عام. فيمجرد ولانتههم تقدم لهم عربات الأطفال الصغيرة، ثم تقدم لهم عربات التزده و أيضاً بعد ذلك تقدم الألعاب التي تعمل بالوحدات و البطارية.

اكتشف المجموعة الكاملة للمنتجات، المنتجات الجديدة و المعلومات الأخرى لتعلم PEG PEREGO من خلال موقعنا الإلكتروني

www.pegperego.com

شهادة ISO 9001 هي شركة حاصلية على شهادة ISO 9001.

تقدم الشهادة إلى العملاء و المستهلكين ضمان الشفافية و الثقة في أداء عمل الشركة.



معلومات هامة

اقرأ بعناية هذا الكتيب الخاص بالتعليمات لتطلع على كيفية استخدام الموديل بشكل جيد و لتعليم طفلك القيادة السليمة و الأمانة و الممتعة. احفظ بالكتيب لأي استفسار لاحق.

قبل استخدام العربة لأول مرة، اشحن البطارية لمدة 18 ساعة. عدم إتباع هذا الإجراء يمكن أن يسبب أضراراً للبطارية لا يمكن معالجتها.

أ الأعمار +2
أ عربة مجهزة بمكابح
أ عدد 1 بطارية قابلة للشحن قدرة 6 فولت / 4,5 أمبير - ساعة من الرصاص مقفولة
أ عدد 1 عجلة محرك
أ عدد 1 محرك قدرة 50 وات
أ السرعة الأولى 3,6 كم/الساعة

تحتفظ شركة Peg Perego بحقها في إجراء تعديلات في الموديلات و البيانات المحددة في هذا الكتيب في أية لحظة، لأسباب تقنية أو تجارية.

بيان المطابقة

تسمية المنتج
John Deere Power Pull

الكود التعريفي للمنتج
IGED1167

اللوائح التي يتم الرجوع إليها (الأصل)
التوجيهات الأوروبية العامة لأمان الألعاب 2009/48/CE
المعايير القياسية EN71 / 1- 2- 3
المعايير القياسية EN62115

التوجيهات الأوروبية الخاصة بالتوافق الكهرومغناطيسي
2004/108/CE
المعايير القياسية EN55022 - EN55014

التوجيهات الأوروبية الخاصة بالقمامة المحتوية على الأجهزة الكهربائية و الإلكترونية RAEE 03/108/CE
التوجيهات الأوروبية الخاصة بحظر و تقليص استخدام المواد الخطرة RoHS 2011/65/CE
التوجيهات الأوروبية الخاصة باللدائن البلاستيكية Ftalati 2005/84/CE

هذا المنتج غير مطابق للوائح المرور الخاصة بالطرق و لذلك فلا يمكنه السير في الطرق العامة.

بيان المطابقة

تصرح شركة Peg Perego S.p.a تحت مسؤوليتها الخاصة أن هذا المنتج المتكور قد خضع للاختبارات و الفحوصات الداخلية و المصادقة عليه من قبل معامل خارجية و مستقلة طبقاً للقوانين السارية.

تاريخ و مكان الإصدار
إيطاليا - بتاريخ 11. 05. 2015

Peg Perego S.p.A.
via A. De Gasperi, 50
20862 Arcore (MB) - ITALIA

John Deere POWER PULL

cod. IGEDI167

PEG PEREGO S.p.A.

via A. De Gasperi, 50 20862 ARCORE (MB) ITALIA
tel. 039-60881 fax 039-615869-616454
assistenza: tel. 039-6088213 fax 039-3309992
numero verde (solo da telefono fisso):



PEG PEREGO U.S.A Inc.

3625 INDEPENDENCE Dr. FORT WAYNE IN 46808
phone 260-4828191 fax 260-4842940
call us toll free 1-800-728-2108
llame USA gratis 1-800-225-1558

PEG PEREGO CANADA Inc.

585 GRANITE COURT PICKERING ONT. CANADA L1W3K1
phone 905-8393371 fax 905-8399542
call us toll free 1-800-661-5050



www.pegperego.com