

EV506G-250

EV Traction Gel Industrial Battery Block

Батареи Discover серии EV Traction Gel Cell обеспечивают высокую производительность и надежность. Полностью не обслуживаемые. Утолщенные пластины разработаны для увеличения срока службы и продолжительности времени работы при высоком рабочем напряжении, в рамках тяжелого промышленного использования с регулярной разрядкой.

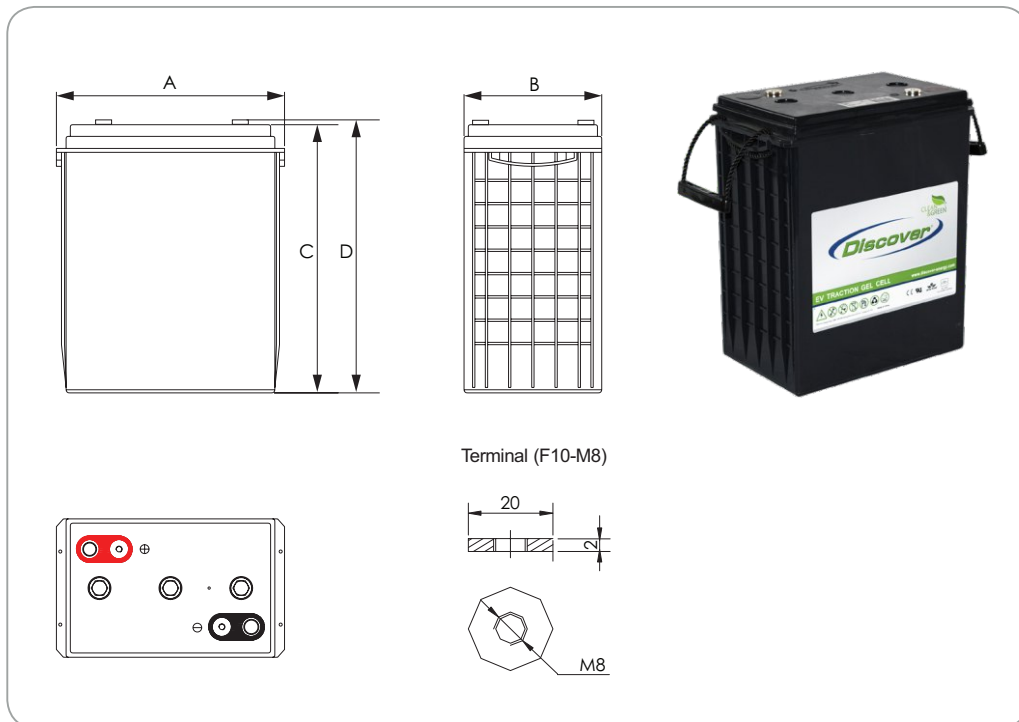

Батареи серии EV – особенности и преимущества

- Полностью не обслуживаемая. Крупнейшие производители оригинального оборудования выбирают продукцию Discover
- Тяговые решетки Heavy Duty (PbCaSn) позволяют увеличивать адгезию активной массы и устойчивы к образованию коррозии.
- Ударопрочный, усиленный сополимер и моноблоки из полипропилена, с плоскими крышками
- Эффективность рекомбинации газа свыше 99,9%
- Большой выбор конфигурации терминалов. Все модели оснащены ручками для комфортного переноса.
- Классифицируется как не опасный груз. Нет ограничений для транспортировки
- Воздух (IATA/ICAO - положение 67)
- Поверхность (DOT-CFR-HMR49)
- Вода (IMDG поправка 27)
- Пригодна к переработке, в производстве используются переработанные материалы

Сертификаты и стандарты

Разработана в соответствии с приложениями BCI, IEC и BS EN включенными в стандарты:

- IEC60896-21/22
- BS EN 60254-1:2005
- AS/NZS 4029.2:2000 BS EN 60254-1:2005 (MOD).

Продукция Discover® сертифицирована многочисленными стандартами:

- ISO, UL, QS, и TUV стандартами
- ETTS Germany
- Euro Bat классификатором для Environmental Stewardship Standards.



Аппаратные характеристики

Номер изготовителя	902-305	
Длина [A]	11.5 in	293 mm
Ширина [B]	7.1 in	180 mm
Высота [C]	13.5 in	343 mm
Общая высота [D]	14.3 in	363 mm
Вес	99 lbs	45 kgs
Терминал (Opt'l)	AM (F12-M8)	
Ячейки	3 cell	
Электролит	GEL	

Характеристики электросистемы

Вольтаж	6 V
80% DOD обрыв напряж.	5.9 V
RINT	1.35 mOhms
Кор. замык. (68° F / 20°C)	4080 A
Саморазряд	<3% от емкости в месяц (68 °F / 20 °C)
Обычный заряд	14 °F / -10°C to 122 °F / 50 °C
Обычный разряд	-4 °F / -20°C to 122 °F / 50 °C
Максим. разряд**	-40 °F / -20 °C to 140 °F / 60 °C

**Внимание:

При использовании на оборудовании при максимальных температурах, следите за глубиной разряда, напряжением и током.

Электротехническая спецификация

Amp Час (AH)						Резервная емкость, min				
100HR	20HR	10HR	5HR	3HR	1HR	@25A	@56A	@75A	@85A	@100A
330	285	270	250	230	190	675	275	200	165	140
Maximum Current	Peak (5 seconds)		Peak (10 seconds)		Continuous	Recommended Continuous				
Charge	1C10Hr		0.75C10Hr		0.5C10Hr	0.3C10Hr				
Discharge	2C10Hr		1.5C10Hr		1C10Hr	0.5C10Hr				

EV506G-250

Постоянный ток IUI с гасящим импульсом

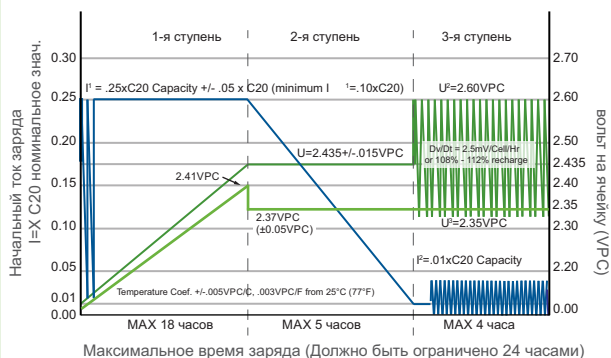

Постоянный ток IUI

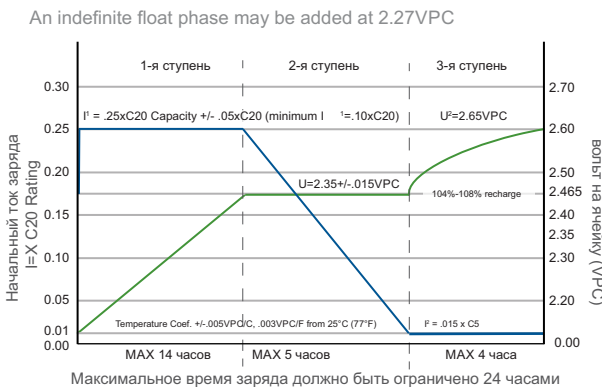

С регулятором напряжения IUU

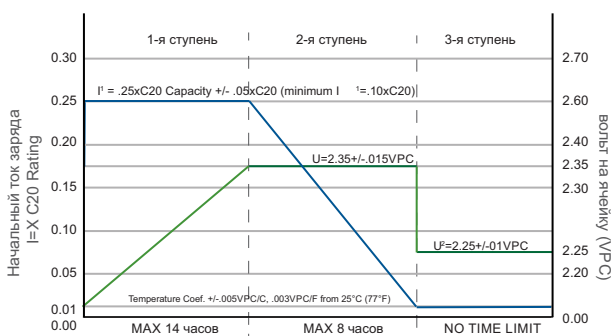

Продолжительность циклов разряда-заряда во взаимосвязи с глубиной разряда

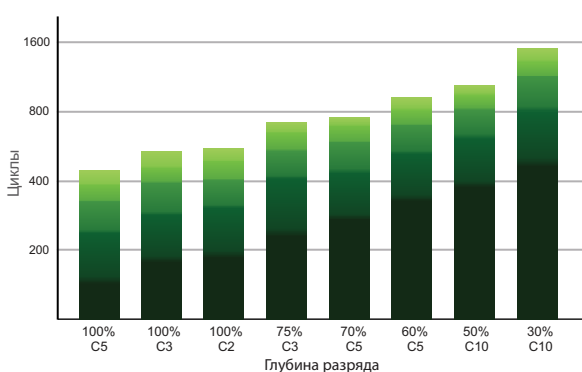

Соотношение напряжения разомкнутой цепи и степени заряда при 20°C

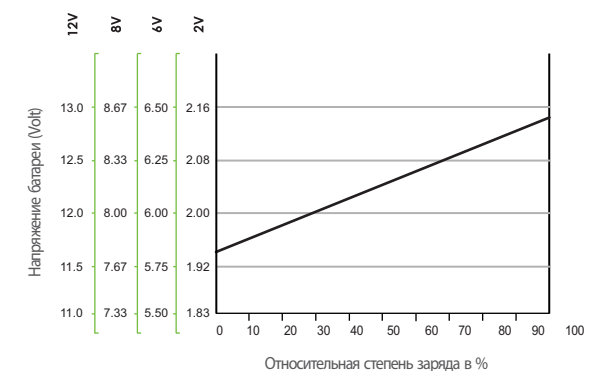

Характеристики саморазряда

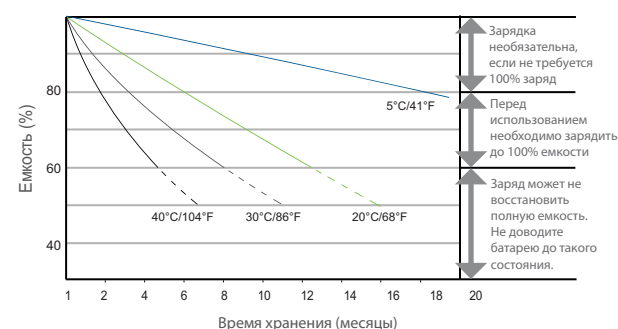

Связь между напряжением заряда и температурой

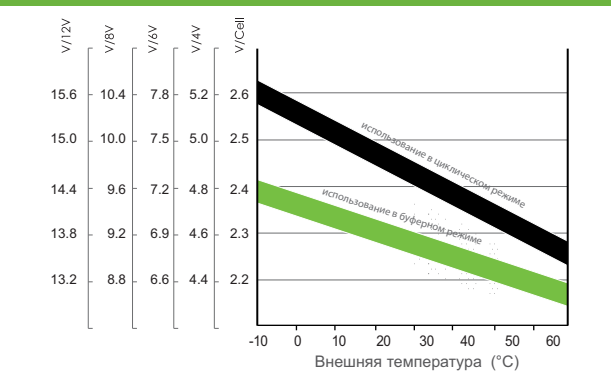

Влияние температуры на емкость

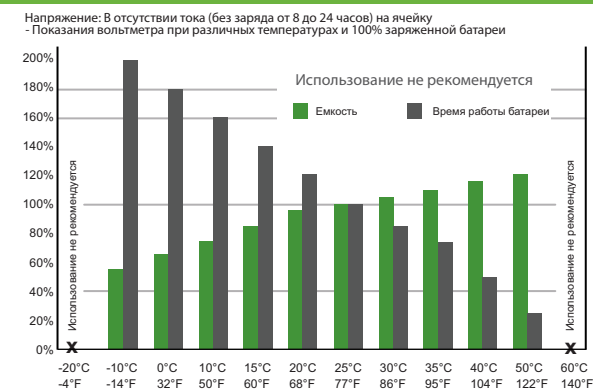

Когда температура падает зарядное напряжение должно быть увеличено, чтобы предотвратить недозаряд. Рекомендовано использовать зарядные устройства с температурной компенсацией.