

РУКОВОДСТВО ПО ЭКСПЛУАТАЦИИ



Внимательно ознакомьтесь перед эксплуатацией.

СОДЕРЖАНИЕ

1. Меры предосторожности.....	3
2. Передняя и задняя панель.....	4
3. Пульт дистанционного управления.....	5
4. Подключение к внешним устройствам.....	7
5. Начало работы.....	8
6. Основные операции.....	9
6.1 Программа.....	9
6.2 Изображение.....	11
6.3 Поиск каналов.....	12
6.4 Время.....	14
6.5 Настройки языка.....	17
6.6 Система.....	18
6.7 USB.....	20
6.8 Запись (PVR).....	23
6.9 TimeShift (отложенный просмотр).....	24
6.10 Телетекст (ТТХ).....	24
7. Возможные неисправности.....	25
8. Технические характеристики.....	26
9. Гарантийные обязательства.....	27

1. Меры предосторожности

- 1) Перед установкой и подключением цифровой телевизионной приставки (далее приставки) внимательно прочитайте данное руководство и не забывайте о нем в ходе эксплуатации. Следуйте всем инструкциям и обращайтесь особое внимание на предупреждающие знаки.
- 2) Выключайте приставку из сети питания, если вы не собираетесь использовать ее долгое время. Во время дождя с грозой необходимо выключить приставку из сети питания, а также антенный провод. Не прикасайтесь к штекеру антенного провода.
- 3) Не закрывайте вентиляционные отверстия газетами, скатертями и другими предметами, чтобы не препятствовать отводу тепла и избежать перегрева. Во избежание перегрева не устанавливайте приставку и сетевой шнур вблизи источников теплового излучения, таких как батареи, нагревательные приборы.
- 4) Не ставьте на приставку посторонние предметы: емкости, содержащие жидкости и мелкие предметы, которые могут попасть внутрь изделия. В случае попадания внутрь приставки посторонних предметов обратитесь в центр обслуживания за квалифицированной помощью.
- 5) Необходимо обеспечить легкий доступ к розетке. Перед включением приставки к электросети убедитесь, что электрическая розетка не имеет повреждений и обеспечивает надежный контакт. Сетевой шнур не должен быть деформирован или согнут. Не кладите никакие предметы на кабель питания. Запрещается включать приставку в электросеть, напряжение которой ниже 90В или выше 242В и частотой переменного тока, отличающейся от 50/60Гц.
- 6) Предохраняйте приставку от чрезмерных вибраций или падений, которые могут привести к повреждению корпуса и электронных компонент, сократив тем самым срок службы приставки. Следите за детьми, чтобы они не повредили приставку.
- 7) Во избежание повреждения приставки и человеческих электротравм оберегайте ее от воздействий дождя, пульверизаторов, повышенной влажности. Не пытайтесь самостоятельно разбирать приставку. Проводить техническое обслуживание и ремонт разрешается только специалистам сервисной службы.

2. Передняя и задняя панель

1. Передняя панель:

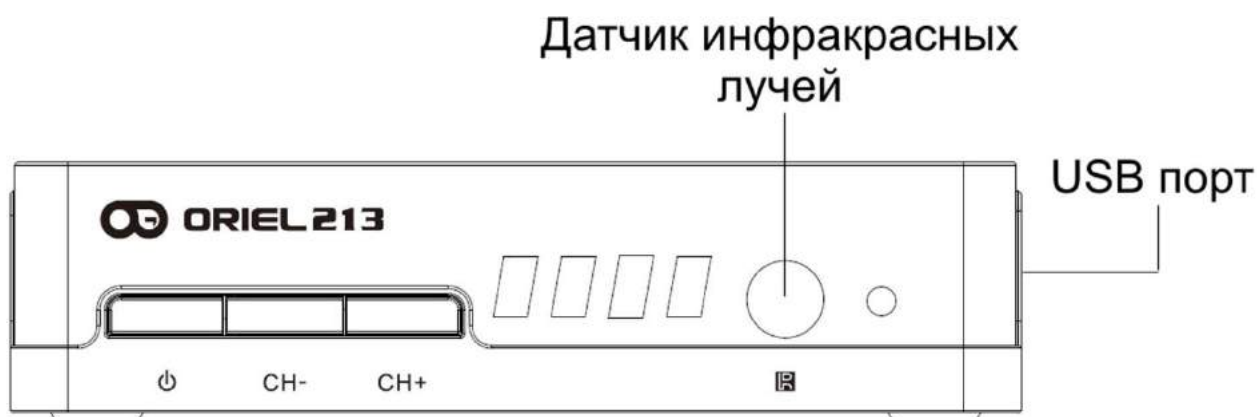

Кнопки управления:

Кнопка	Функция
Power button	Включение / Выключение приставки
CH-	Предыдущий канал / Навигация Вниз [▼]
CH+	Следующий канал / Навигация Вверх [▲]

2. Задняя панель:

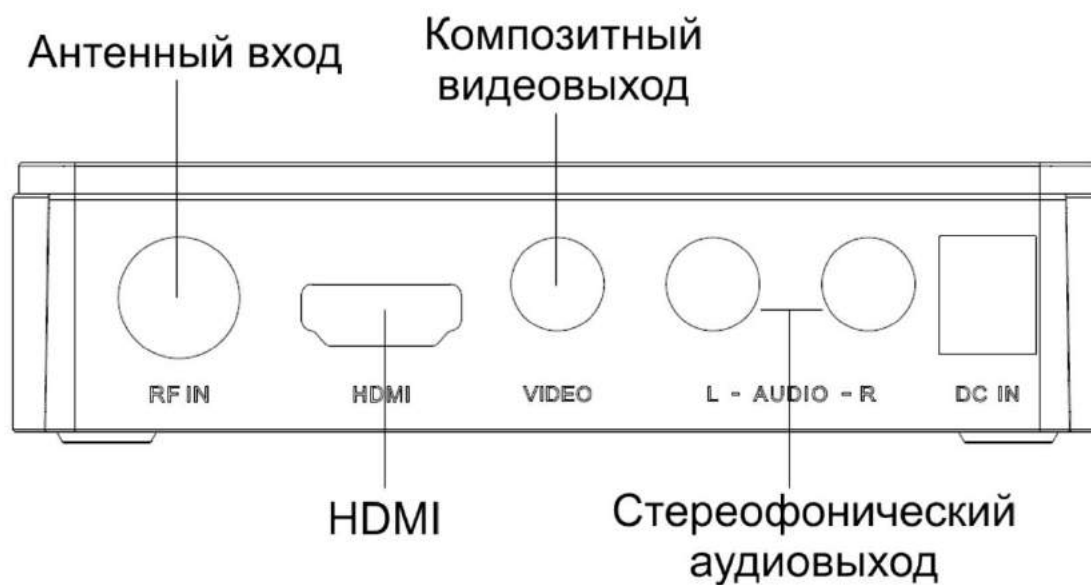

3. Пульт дистанционного управления

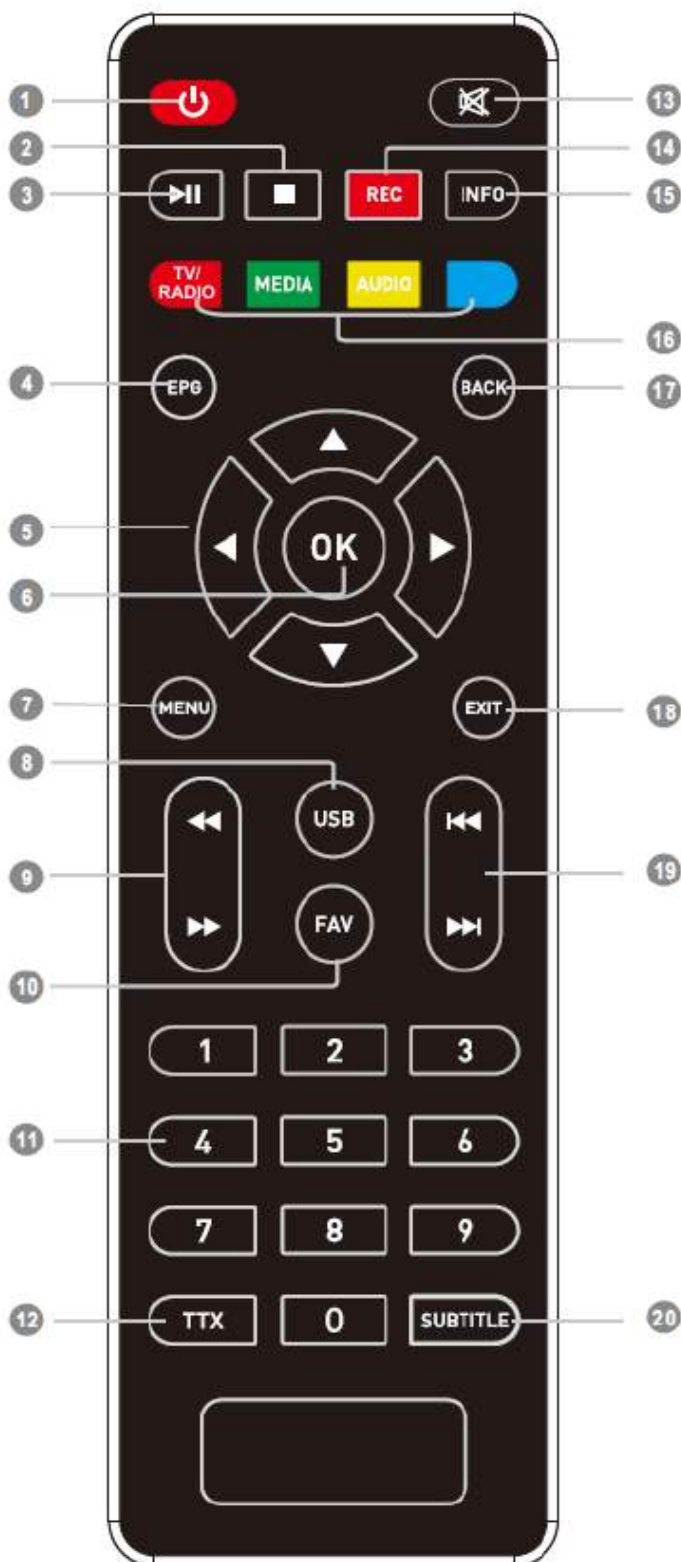

- 1) - Включение/выключение приставки;
- 2) - Остановка воспроизведения/записи медиафайла;
- 3) - Постановка на паузу воспроизведения медиафайла/Включение функции TimeShift; - Запуск воспроизведения медиафайла;
- 4) EPG – Программа передач;
- 5) - Навигационные кнопки для управления в меню; - Кнопки переключения каналов; - Кнопки регулировки громкости;
- 6) OK – Подтверждение выбора подсвеченного параметра/Вызов списка каналов;
- 7) MENU – Вызов основного меню;
- 8) USB - Кнопка перехода в режим просмотра записанных на USB накопитель передач (PVR);
- 9) - Перемотка назад при воспроизведении медиафайла; - Перемотка вперед при воспроизведении медиафайла;
- 10) FAV – Отображение списка избранных каналов;
- 11) 0..9 – Цифровые кнопки;
- 12) TTX – Включение Телетекста;
- 13) - Включение/выключение звука;
- 14) REC – Начало записи;
- 15) INFO – Информация о текущем телеканале;
- 16) Цветные кнопки – имеют разный функционал в зависимости от выбранного меню; TV/RADIO – Переключение между ТВ и радио; MEDIA – Кнопка перехода в медиаплеер; AUDIO – Выбор звуковой дорожки; Синяя кнопка – включение Таймера;
- 17) BACK – Вызов предыдущего просмотренного канала / Функция возврата в медиаплеере;
- 18) EXIT – Выход из меню, из режима телетекст;
- 19) - Переход к предыдущему файлу; - Переход к следующему файлу;
- 20) SUBTITLE - Включение/выключение субтитров;

Установка батареек

1. Откройте крышку батарейного отсека на задней части пульта;
2. Вставьте две батарейки AAA (1,5В). Убедитесь в соответствии значков полярности «+» и «-» на самих батарейках и внутри батарейного отсека;
3. Закройте крышку батарейного отсека.

1. Откройте крышку.

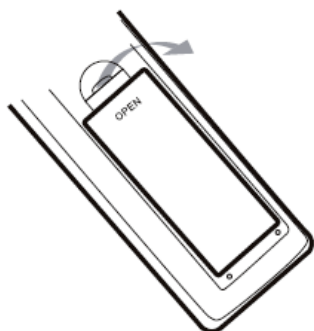

2. Вставьте батарейки.

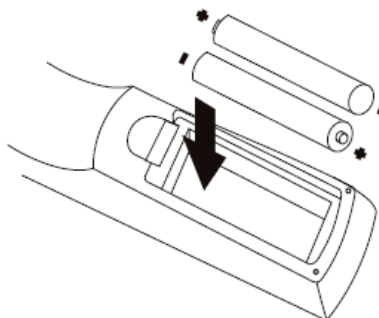

3. Закройте крышку.

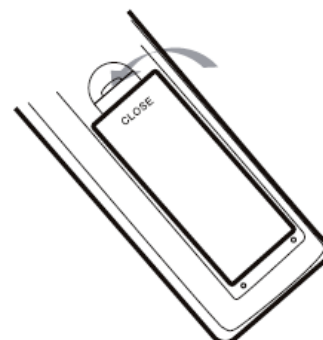

Эффективный диапазон дистанционного управления

1. Дальность 5 метров от передней панели устройства;
2. Угол: примите окошко инфракрасного приемника как начальную точку и отмерьте 5 метров под углом 30 градусов как вертикально, так и горизонтально от фронтальной направляющей.

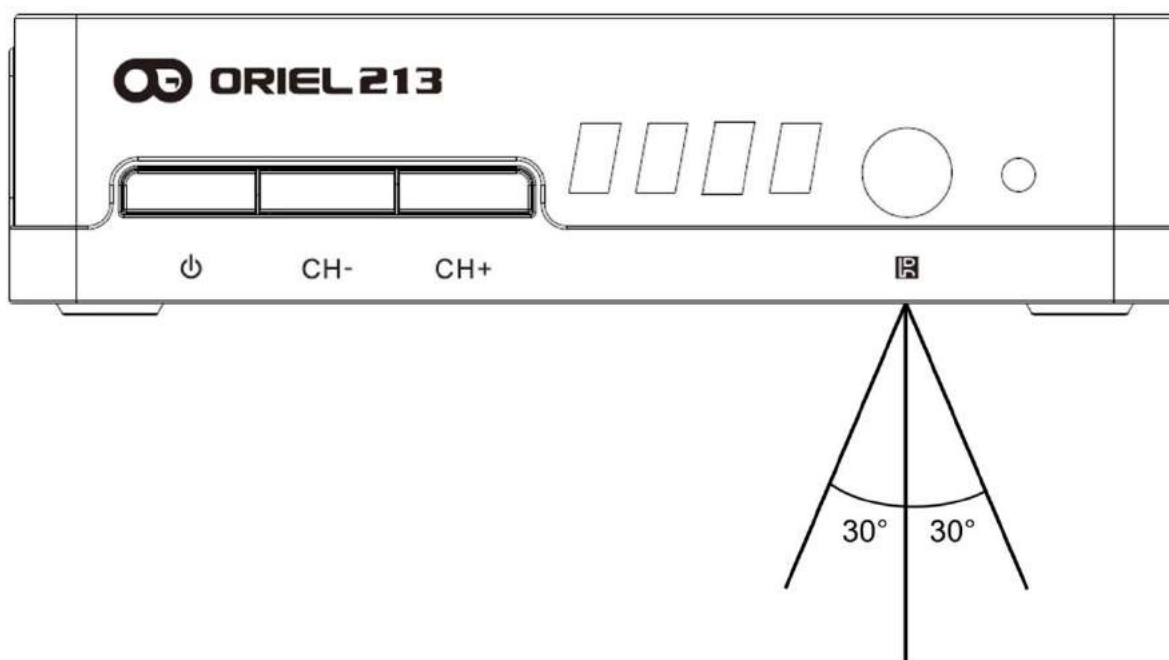

4. Подключение к внешним устройствам

Внимание!

Прежде, чем соединить приставку с любым электронным устройством, выключите сетевое питание, как приставки, так и устройства. Внимательно прочитайте руководство по эксплуатации присоединяемых устройств: телевизора, усилителя и т.п.

Подключение к телевизору

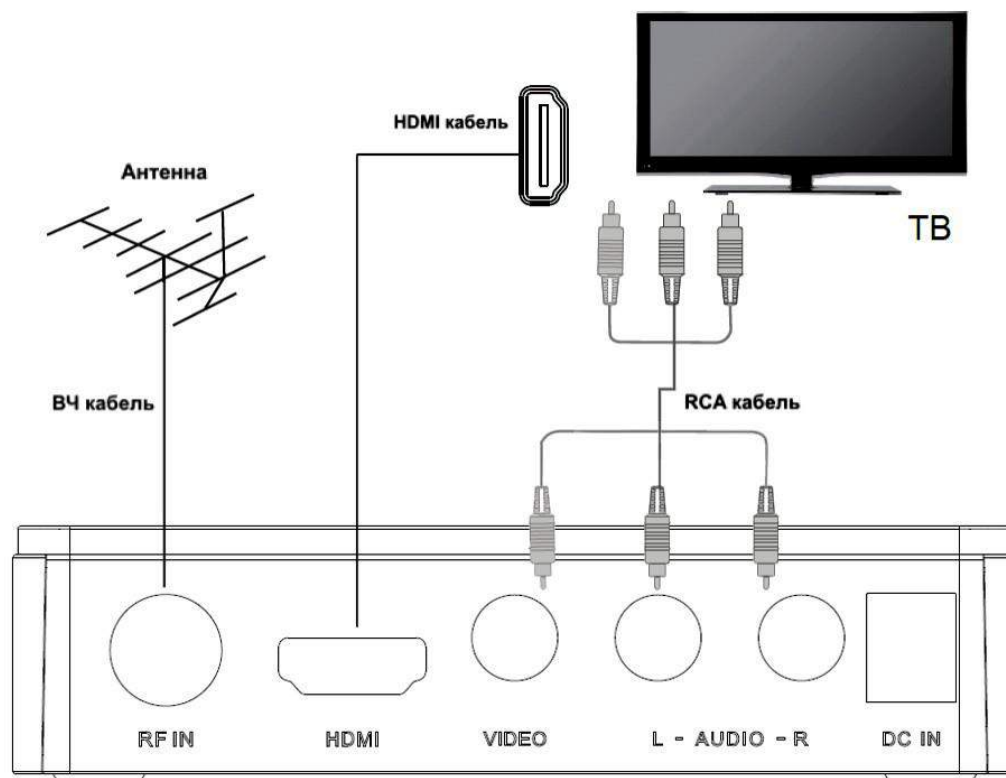

5. Начало работы

После правильного выполнения всех соединений включите телевизор и убедитесь, что приставка также подключена. Нажмите кнопку [⏻] для включения приставки. Если вы впервые используете приставку или выполнили сброс настроек к заводским значениям, то на экране появится стартовое меню.

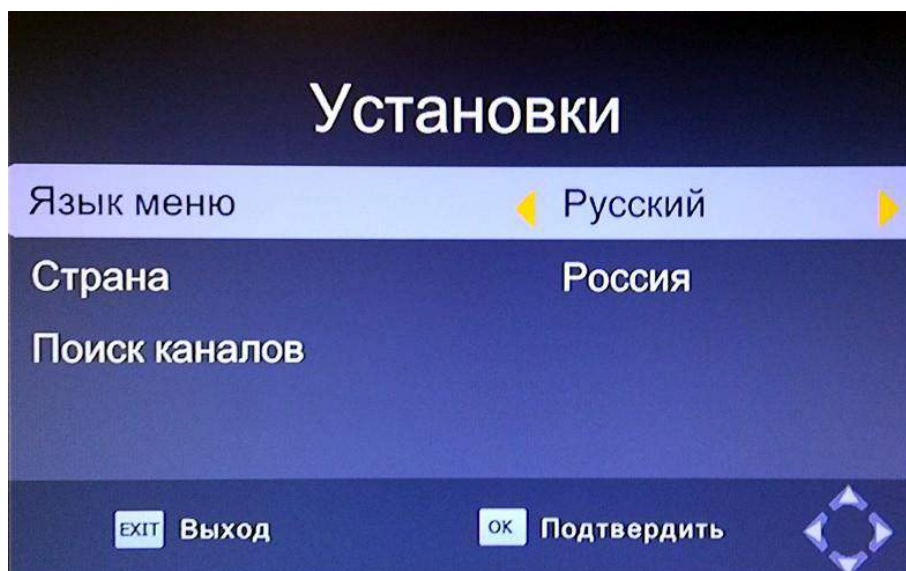

Для выбора нужного пункта меню используйте кнопки [▲/▼].

- 1) **Язык меню:** Кнопками [◀/▶] выберите наиболее удобный для вас язык отображения основного меню;
- 2) **Страна:** С помощью кнопок [◀/▶] выберите страну, где вы находитесь в данный момент;
- 3) **Поиск каналов:** Нажмите кнопку [OK] для запуска автоматического поиска каналов.

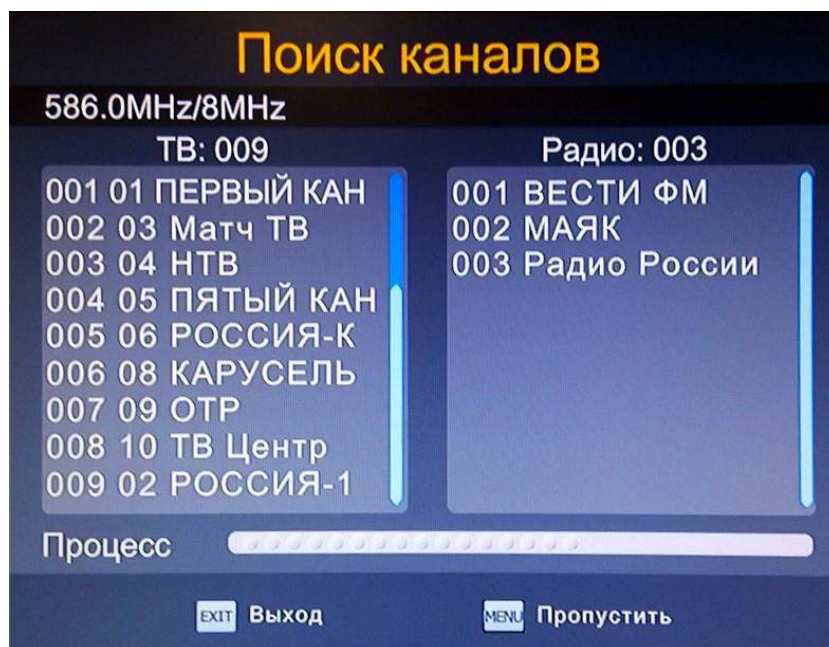

Как только поиск будет завершен и найдутся каналы, вы сможете смотреть телепередачи.

Если используется активная антенна с питанием (5В) от приставки, то перед поиском каналов необходимо включить подачу питания! См. пункт Руководства 6.3. Поиск каналов / Питание антенны (Стр.13).

6. Основные операции

6.1. Программа

Нажмите кнопку [MENU] и выберите пункт «Редактирование каналов» с помощью кнопок [◀ / ▶]. В этом меню вы сможете отредактировать список ТВ и радиоканалов. С помощью навигационных кнопок [▲/▼] выберите параметр, нажмите [OK] или [◀/▶] для изменения его значения. После окончания операции нажмите [EXIT] для выхода из меню.

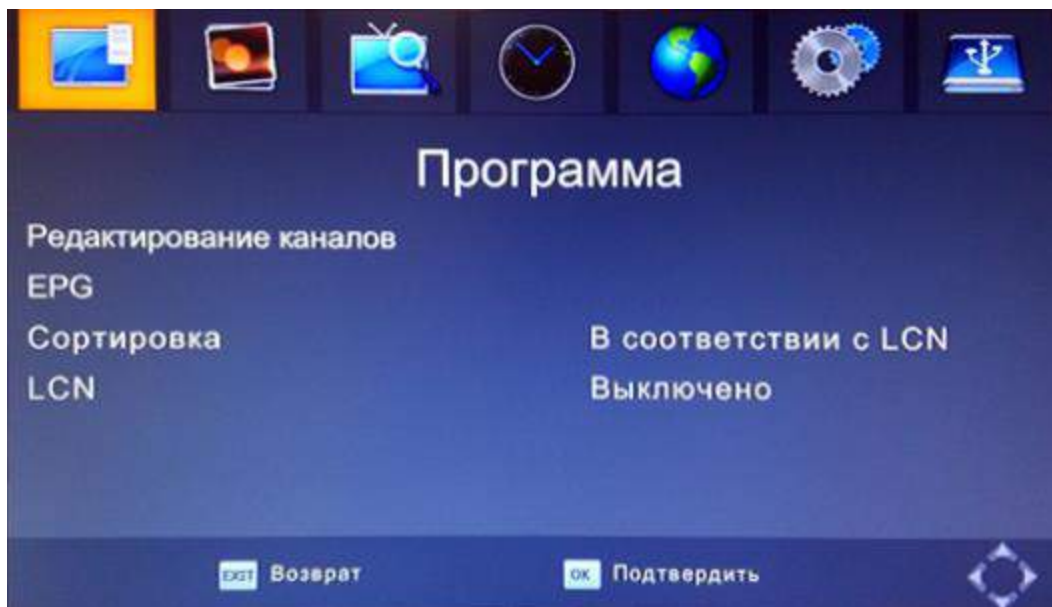

Редактирование каналов: Вы можете отредактировать список ТВ (радио) каналов с помощью этого меню. Для входа в меню необходимо ввести пароль (по умолчанию пароль «000000»).

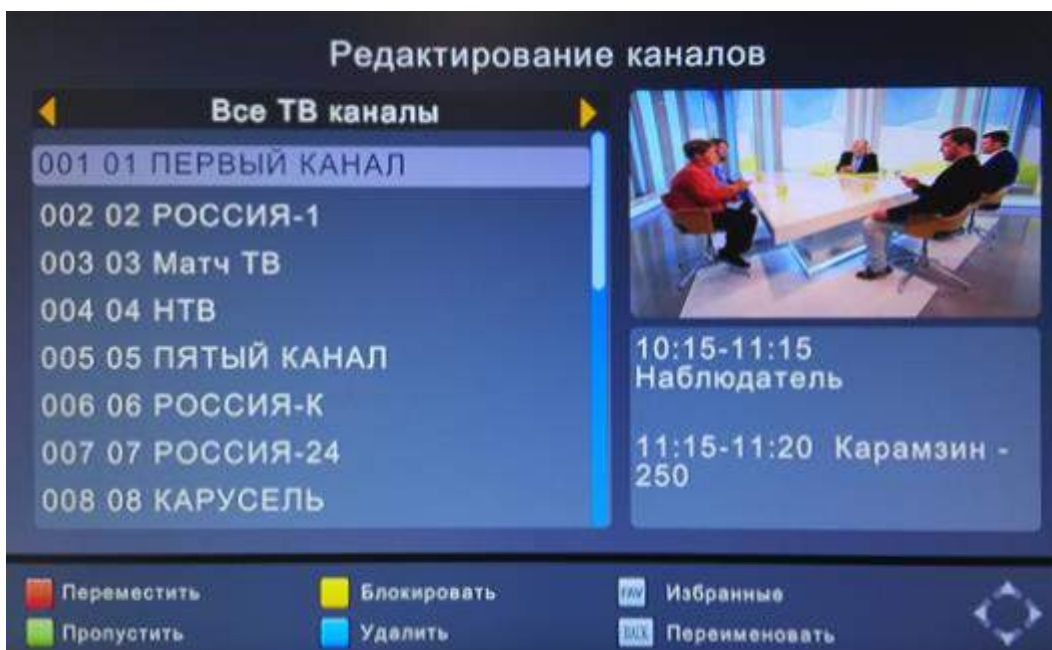
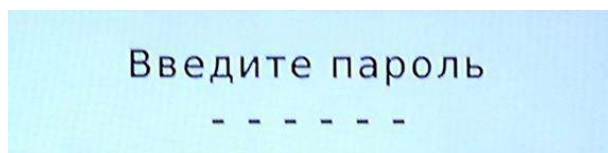

- Для перемещения канала по списку нажмите **красную кнопку** на пульте ДУ и выберите место, куда переместить канал;
- Для пропуска канала нажмите **зеленую кнопку** на пульте ДУ;
- Для блокирования канала нажмите **желтую кнопку** на пульте ДУ;
- Для удаления канала нажмите **синюю кнопку** на пульте ДУ;
- Для добавления канала в список «Избранные группы» нажмите кнопку **[FAV]** на пульте ДУ.
- Для изменения названия канала нажмите кнопку **[BACK]** на пульте ДУ;

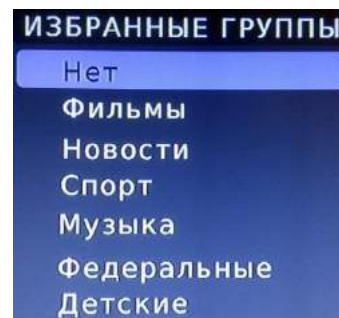

Для выхода и сохранения сделанных изменений нажмите **[EXIT]**.

EPG (Программа передач)

Для входа в режим просмотра **Программы передач** выберите пункт меню **EPG** в разделе **Программа** или нажав кнопку **[EPG]** на пульте ДУ из режима просмотра теле/радиопередачи. На экране отобразится список телепередач выбранного канала, а в правой части экрана описание передачи. С помощью кнопок **[▲/▼]**, а также **красной** и **зеленой** кнопок на пульте ДУ можно пролистать вперед/назад программу передач выбранного канала. **Синяя** и **желтая** кнопки на пульте ДУ листают описание передачи. Для смены каналов используйте кнопки **[◀/▶]**.



Выберите нужную передачу и нажмите кнопку **[OK]** для включения **Таймера**. Для просмотра текущих событий таймера нажмите на кнопку **[INFO]**. Для выхода нажмите **[EXIT]**.

Подробнее о функции **Таймер** смотрите пункт Руководства **6.4. Время / Таймер** (стр.15).

Сортировка

В данном пункте меню можно выбрать тип сортировки списка каналов:

- В соответствии с LCN
- В соответствии с именем
- По ID услуге

LCN

В данном пункте меню можно включить или выключить функцию LCN. Для выхода нажмите **[EXIT]**.

6.2. Изображение

В данном пункте устанавливаются параметры вывода ТВ сигнала на экран вашего телевизора.

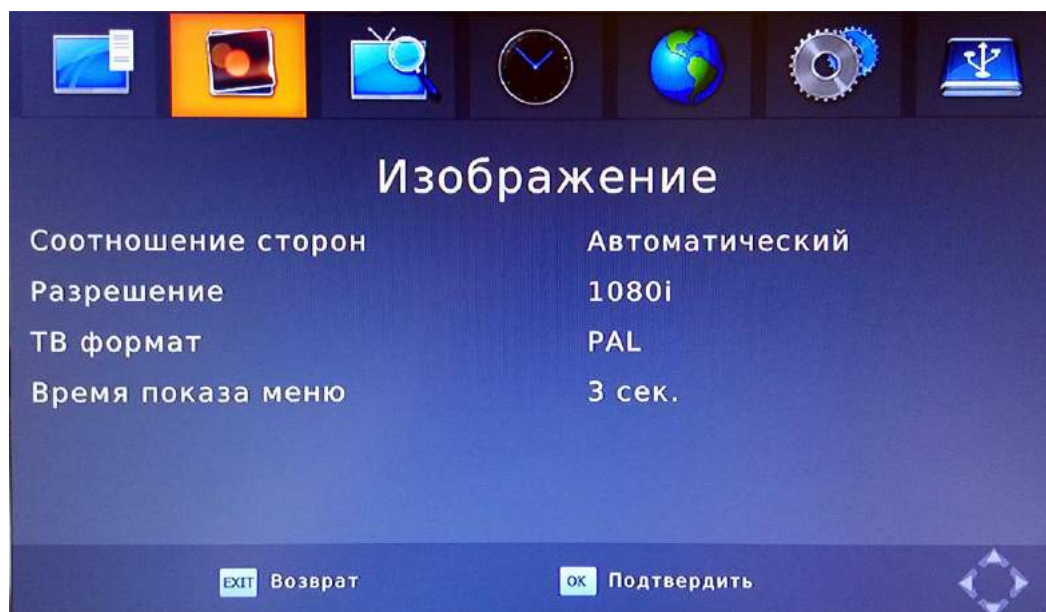

Соотношение сторон

Выберите соотношение сторон, подходящее для вашего телевизора:

- **Автоматический** – автоматический подбор соотношения сторон;
- **16:9 PillarBox**;
- **16:9 Pan&Scan**;
- **4:3 Letter Box**;
- **4:3 Pan&Scan**;
- **4:3 Полный**;
- **16:9 Широкоформатный**.

Разрешение

В данном меню можете произвести настройку разрешения экрана. Доступны следующие режимы:

- **[576i]** – соответствует PAL системе (чересстрочная развертка);
- **[576p]** – соответствует PAL системе (прогрессивная развертка). Только HDMI;
- **[720p]** – HD разрешение, соответствует PAL или NTSC системе (прогрессивная развертка). Только HDMI;
- **[1080i]** – HD разрешение, соответствует PAL или NTSC системе (прогрессивная развертка). Только HDMI;
- **[1080p/50HZ]** - HD разрешение, соответствует PAL или NTSC системе (прогрессивная развертка). Только HDMI;

ТВ формат

Выберите стандарт телевизионного вещания: **PAL** или **NTSC**.

Время показа меню

Выберите время отображения меню на экране телевизора: **от 1 до 10 секунд**.

Для выхода нажмите **[EXIT]**.

6.3. Поиск каналов

Нажмите кнопку **[MENU]** и выберите пункт «Поиск каналов». В этом меню вы сможете воспользоваться поиском ТВ и радиоканалов. С помощью навигационных кнопок **[▲/▼]** выберите параметр, нажмите **[OK]** или **[◀/▶]** для изменения его значения. После окончания операции нажмите **[EXIT]** для выхода из меню.

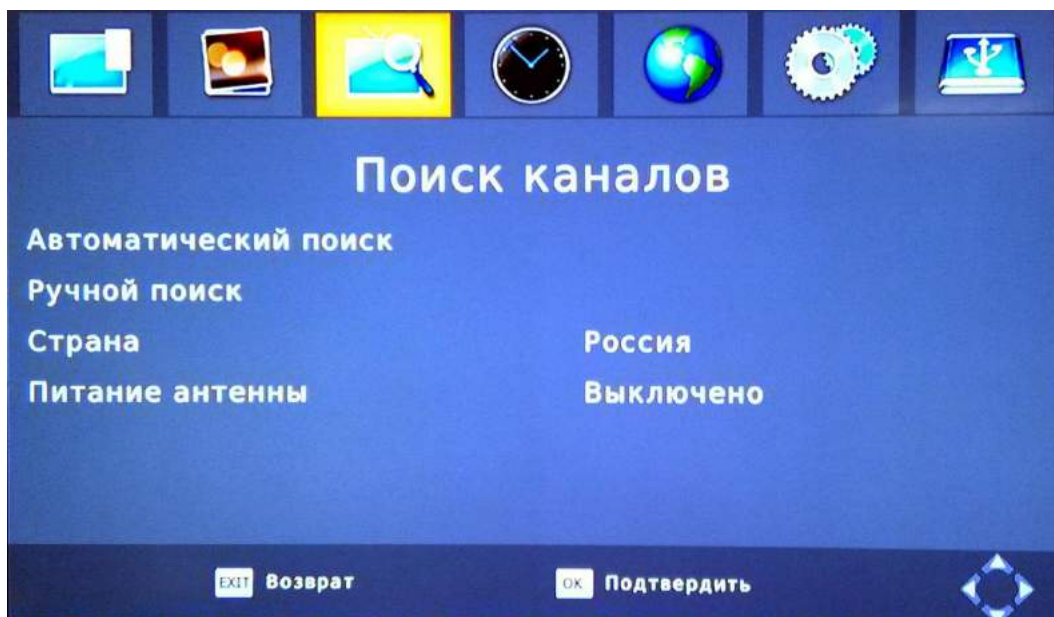

Автоматический поиск

Для поиска и сохранения всех каналов необходимо воспользоваться автоматическим поиском. Поиск начнется сразу после нажатия кнопки **[OK]**. Для отмены поиска необходимо нажать кнопку **[EXIT]**, отсканированные ранее каналы будут удалены.

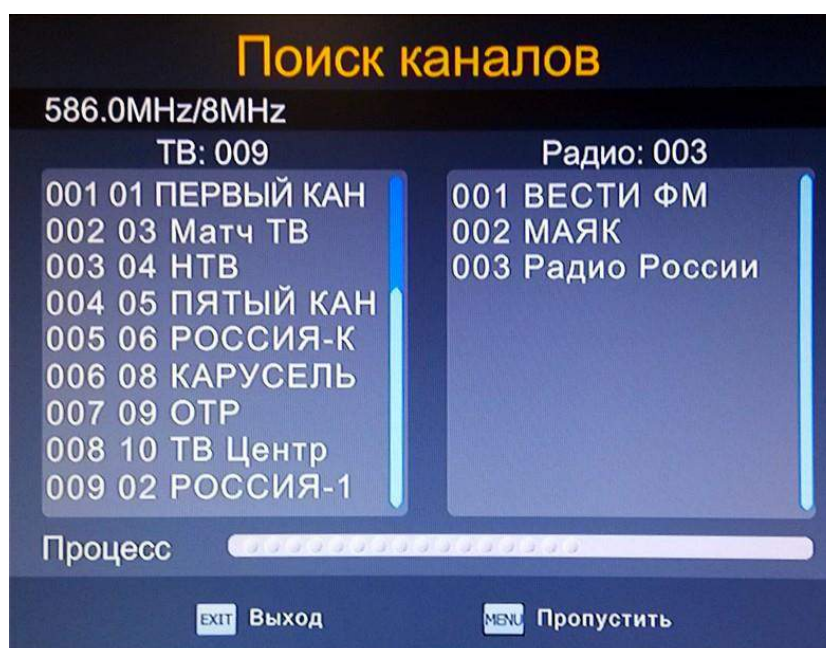

Если используется активная антенна с питанием (5В) от приставки, то перед поиском каналов необходимо включить подачу питания! См. пункт Руководства 6.3. Поиск каналов / Питание антенны (стр.13).

Ручной поиск

Войдите в данное меню, нажав [OK], и выберите номер канала (ТВК), на котором ведется вещание в вашей местности. Вещание может вестись сразу на нескольких каналах (ТВК), в этом случае поиск нужно сделать на каждом из них. Для изменения номера канала используйте кнопки [◀ / ▶]. После выбора канала внизу появятся шкалы мощности и качества принимаемого сигнала. Для начала поиска нажмите кнопку [OK]. Для выхода из ручного поиска нажмите кнопку [EXIT].



После того как будут найдены каналы, они автоматически добавятся в список каналов. Если каналы не будут найдены, то приставка автоматически выйдет из ручного поиска. В случае низкого или непостоянного сигнала, а также при его полном отсутствии поиск каналов будет невозможен.

Если используется активная антенна с питанием (5В) от приставки, то перед поиском каналов необходимо включить подачу питания! См. пункт Руководства 6.3. Поиск каналов / Питание антенны (стр.13).

Страна

С помощью кнопок [◀ / ▶] выберете страну, в которой вы принимаете телевизионный сигнал.

Питание антенны

Если к приставке подключена активная антенна с усилителем (с возможностью питания по антенному кабелю), то включение данной функции активирует подачу питания (5В) с приставки на антенну. При сбросе приставки на заводские настройки данная функция возвращается в режим «Выключено». Функция включается с помощью кнопок [◀ / ▶]. Для выхода нажмите [EXIT].

Предупреждение: Если к приставке подключена пассивная антенна (без усилителя) или активная антенна с включенным в электрическую сеть внешним блоком питания, то во избежание выхода из строя оборудования питание антенны включать запрещено!

6.4. Время

Нажмите кнопку [MENU] и выберите пункт «Время» с помощью кнопок [◀ / ▶]. В этом меню вы сможете настроить часовой пояс, задать время автоотключения, настроить график включения и отключения приставки, а также добавить задание в таймер. С помощью навигационных кнопок [▲ / ▼] выберите параметр, а потом нажмите [OK] или [◀ / ▶] для изменения его значения. После окончания операции нажмите [EXIT] для выхода из меню.

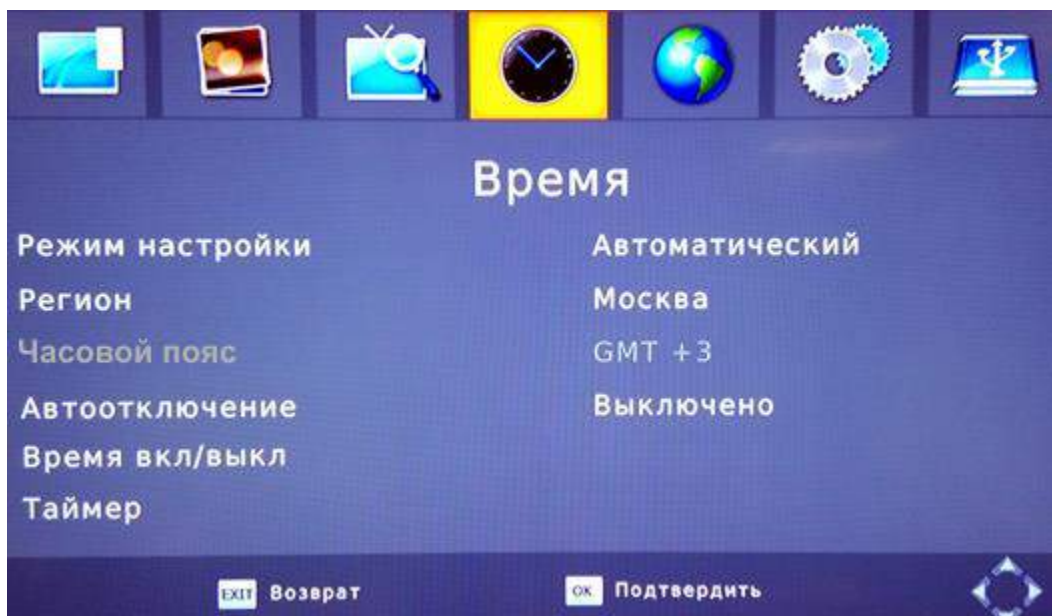

Режим настройки

С помощью кнопок [◀ / ▶] выберите нужный для вас режим настройки времени:

- **Автоматический** (настройка времени устанавливается автоматически из транслируемого сигнала);
- **Ручной** (можно изменить часовой пояс GMT).

Для выхода нажмите [EXIT].

Автоотключение

Выбор интервала времени для перехода приставки в режим ожидания (от 1 до 12ч).

С помощью навигационных кнопок [◀ / ▶] выберите нужное время. Для выхода нажмите [EXIT].

Время вкл/выкл

В данном пункте можно включить функции Автовключения и Автовывключения приставки с указанием соответствующего времени. С помощью навигационных кнопок [▲ / ▼] выберите параметр, а потом нажмите [◀ / ▶] для изменения его значения. После окончания операции нажмите [EXIT] для выхода из меню.

Таймер

Выберите пункт «Таймер», чтобы добавить/просмотреть/отредактировать/удалить задачи для записи или просмотра телепередач по расписанию.

Внимание: запись события по таймеру возможна только при подключенном USB накопителе!

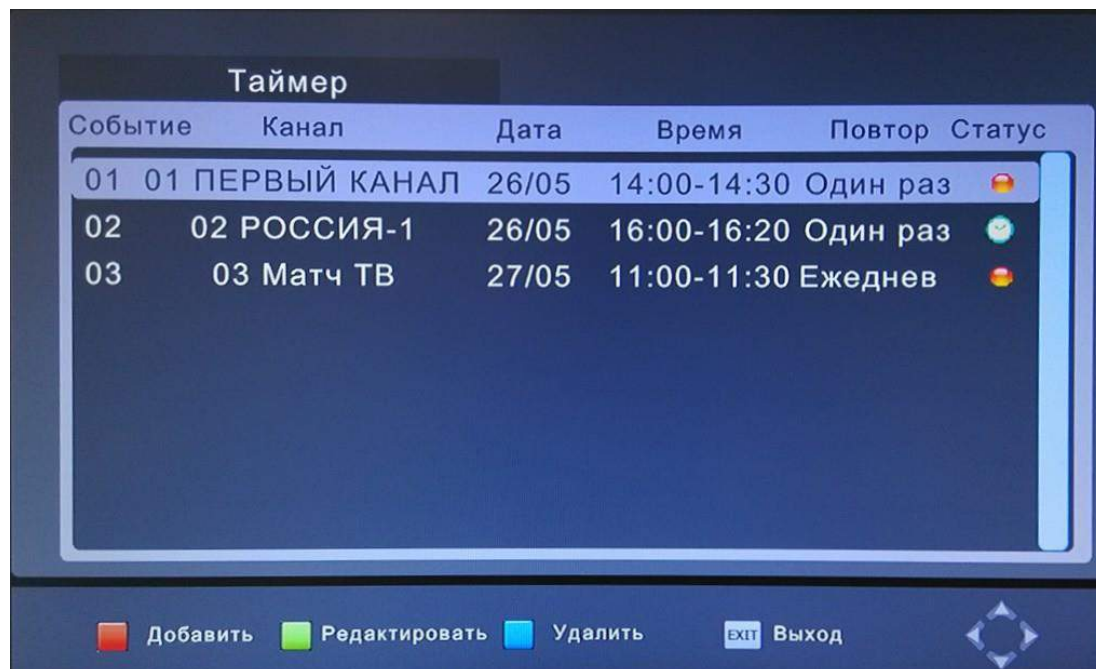

Для добавления нового задания нажмите красную кнопку на пульте ДУ (для редактирования – зеленую кнопку) и выберите соответствующие параметры:

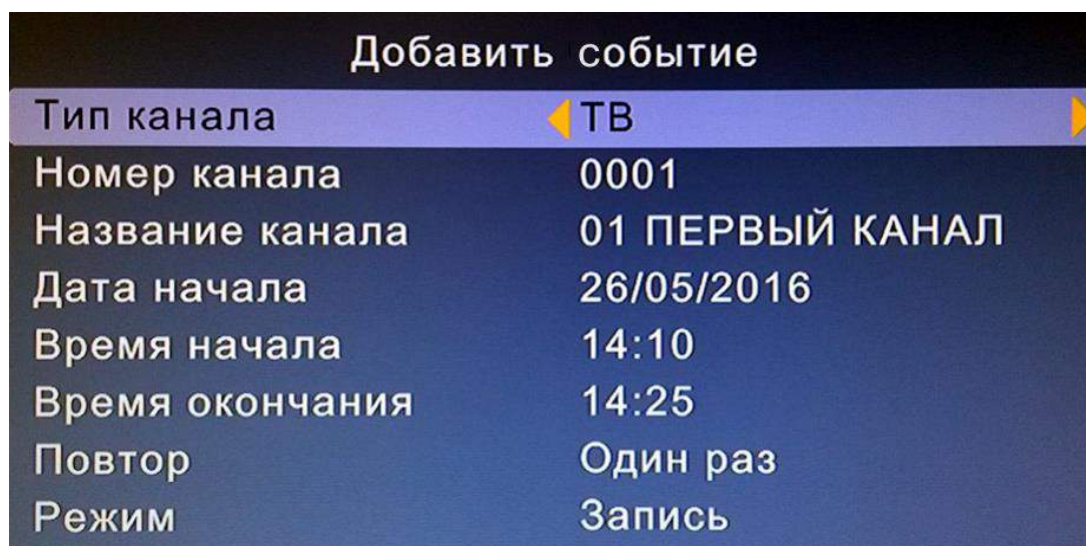

- Тип канала: ТВ или Радио каналы;
- Номер канала (Название канала): выбор канала (по номеру или названию);
- Дата/Время начала: установка даты и времени начала записи/просмотра каналов;
- Время окончания: время окончания записи/просмотра;
- Повтор: Один раз/Ежедневно/Еженедельно;
- Режим: Запись/Просмотр.

При корректном вводе всех параметров событие добавляется в список Таймера. Все события сортируются по времени.

В случае некорректного ввода даты/времени или при задании перекрестного с другим событием времени на экране появится соответствующее предупреждение. Нажмите кнопку **[OK]** и укажите корректную дату/время.

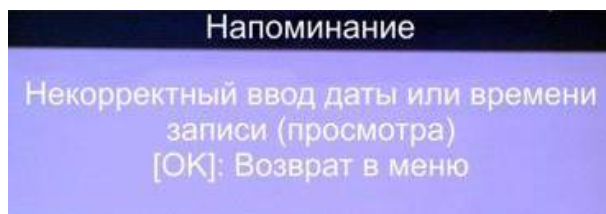

Для **удаления** созданного задания выберите его и нажмите **синюю кнопку** на пульте ДУ, а потом подтвердите операцию, нажав на кнопку **[OK]**.



За несколько секунд до начала записи/просмотра события появится сообщение «Начать запись?» и включится обратный отсчет времени, по завершении которого начнется запись/просмотр. От этой операции можно отказаться, нажав на кнопку **[EXIT]**.

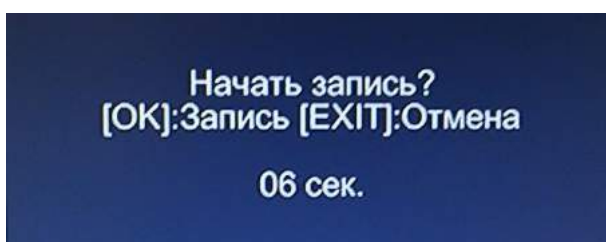

Когда приставка перейдет в режим записи - в левом верхнем углу экрана появится счетчик времени записи:



Для того чтобы остановить запись нажмите кнопку **[■]** на пульте ДУ. На экране появится надпись «Хотите остановить запись?». Подтвердите остановку, нажав на кнопку **[OK]** или откажитесь, нажав **[EXIT]**. Счетчик времени записи исчезнет с экрана.

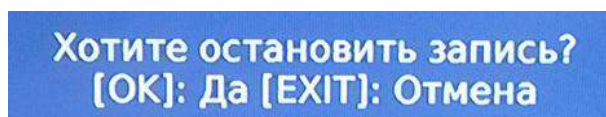

Для выхода из Таймера нажмите **[EXIT]**.

6.5. Настройки языка

В данном пункте вы можете настроить язык главного меню, субтитров, аудио, выбрав его из предложенного списка. Также здесь задаются параметры цифрового звука. С помощью навигационных кнопок [▲/▼] выберите параметр, а потом нажмите [◀/▶] для изменения его значения. После окончания операции нажмите [EXIT] для выхода из меню.

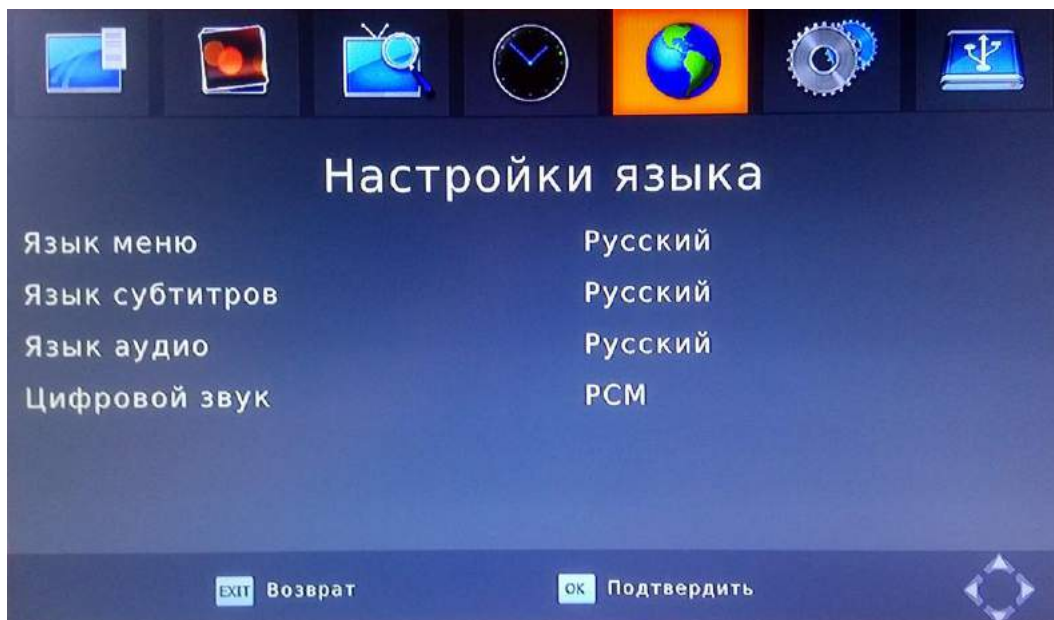

Цифровой звук

Выберите нужный параметр цифрового аудиовыхода:

- Выключено;
- PCM;
- Raw HDMI Вкл;
- Raw HDMI Выкл.

Для выхода нажмите [EXIT].

6.6. Система

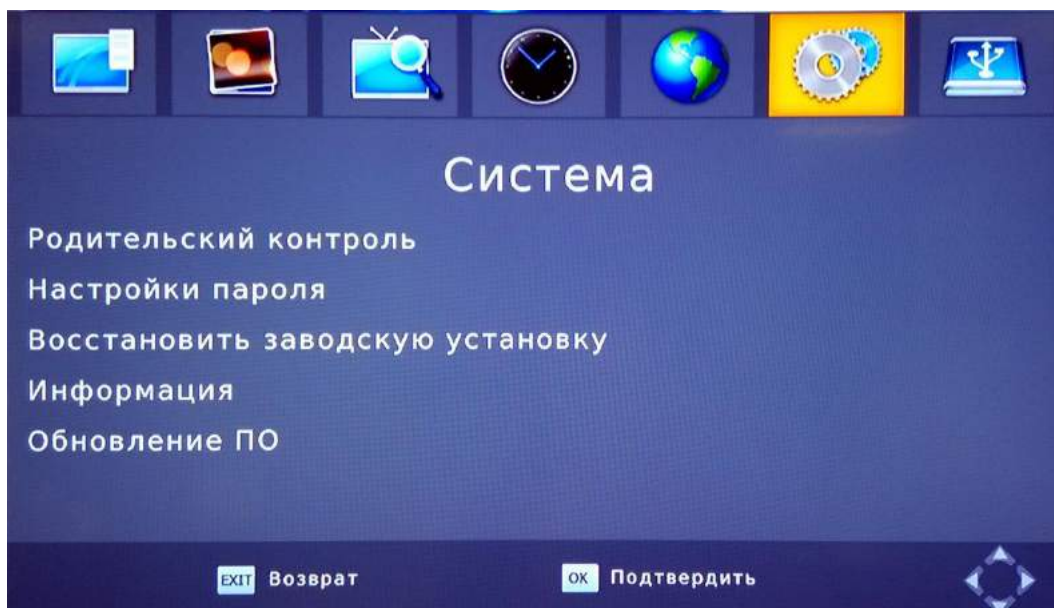

Родительский контроль

Для входа в меню «Родительский контроль» необходимо ввести пароль. По умолчанию он равен [0 0 0 0 0]. Выберите значение возраста, для которого можно воспроизводить контент. Выберите [Выключено] для отмены блокировки контента. Для выхода нажмите [EXIT].

Настройки пароля

Для изменения пароля воспользуйтесь данным пунктом. Наберите новый пароль в формате *****, а затем подтвердите его. Для выхода нажмите [EXIT].

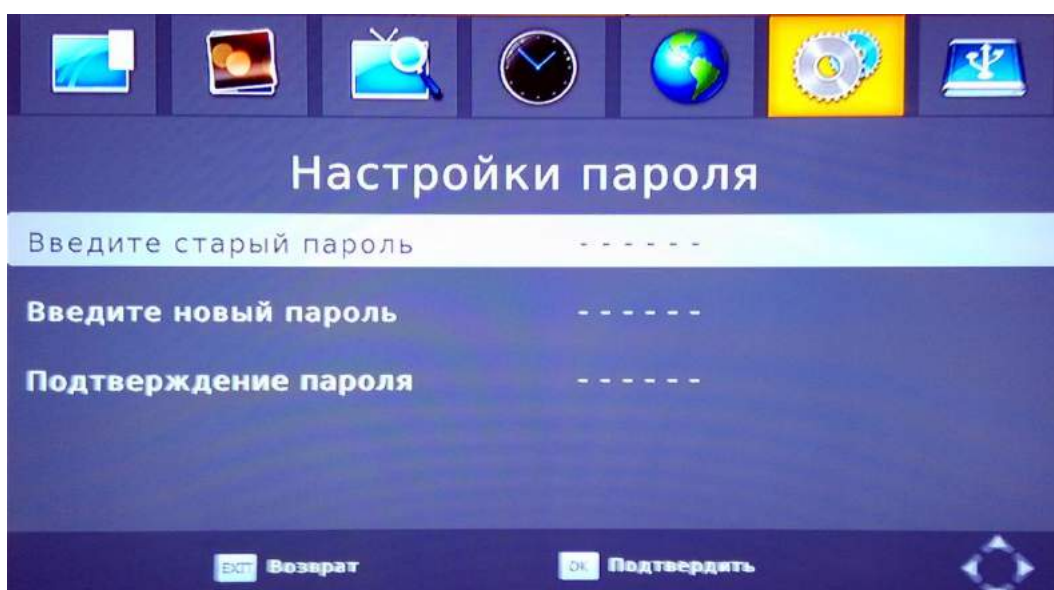

ВНИМАНИЕ: в случае утраты пароля будет ограничен доступ к некоторым пунктам меню!

Восстановить заводскую установку

Для входа в меню «Восстановить заводскую установку» необходимо ввести пароль. По умолчанию он равен [0 0 0 0 0]. Далее необходимо подтвердить сброс всех настроек приставки на заводские, нажав на кнопку [OK] или отказаться, нажав на [EXIT].

После завершения операции сброса приставка перезагрузится, все каналы будут удалены, а настройки системы вернутся к первоначальным параметрам (заводским)!

Информация

Войдите в этот пункт меню для отображения на дисплее информации о версии программного обеспечения приставки. Для выхода нажмите [EXIT].

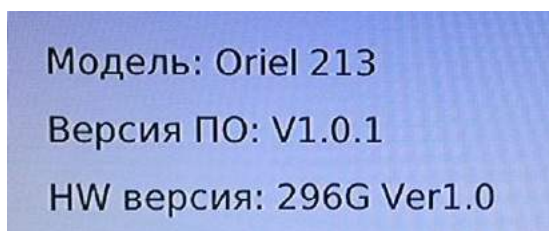

Обновление ПО

В данном пункте меню можно обновить ПО приставки. С помощью навигационных кнопок [▲/▼] выберите параметр, нажмите [OK] или [◀/▶] для изменения его значения. После окончания операции нажмите [EXIT] для выхода из меню.

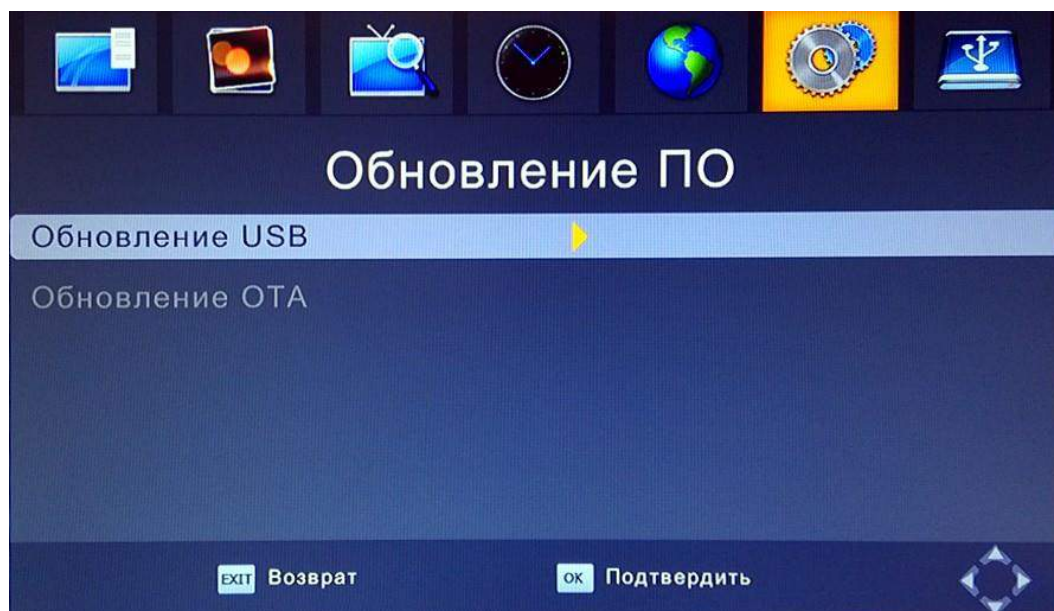

Обновление USB: В этом пункте можно обновить версию программного обеспечения при помощи USB накопителя. **Внимание: используйте только программное обеспечение, рекомендованное производителем!**

Обновление OTA: Не используется.

6.7. USB

В приставку встроен USB мультимедиа интерфейс, с помощью которого вы можете проигрывать/прослушивать музыку, фото, видеофайлы, например, такие форматы как MP3, WMA, JPEG, BMP, AVI, MKV и т.д. С помощью этого меню вы сможете правильно настроить все параметры управления USB плеером. Используйте навигационные кнопки [▲/▼] для выбора параметра и [◀/▶] для его настройки. Нажмите [EXIT] для выхода из меню.

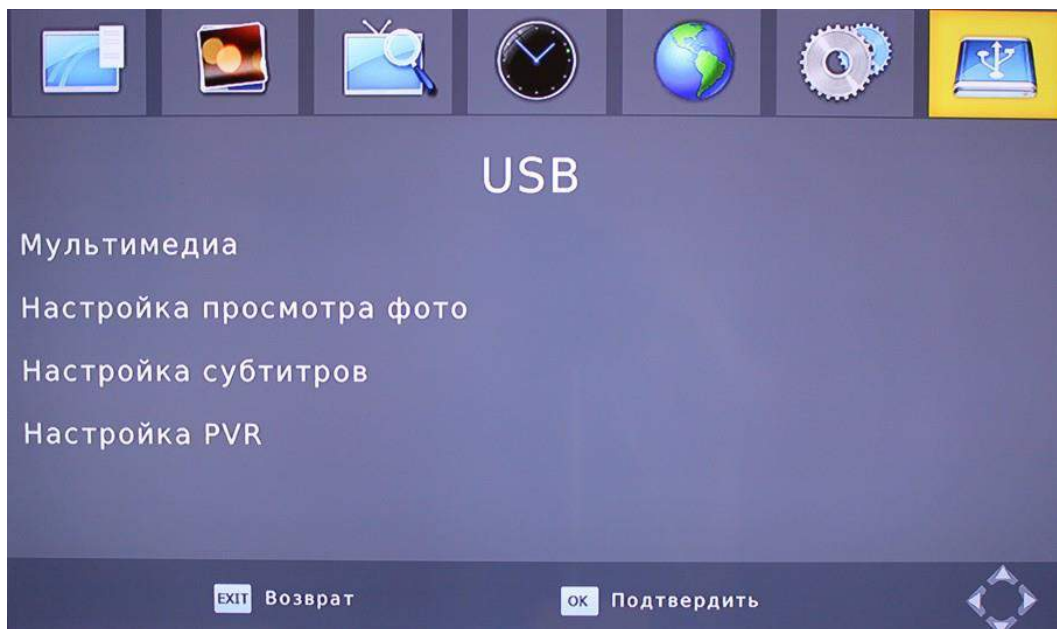

Мультимедиа

Выберите пункт «Мультимедиа», нажав на кнопку [OK]. С помощью навигационных кнопок [◀/▶] выберите нужный режим просмотра (**Музыка, Фото, Фильмы, PVR**), а потом нажмите [OK]. Также в это меню можно зайти, нажав кнопку [MEDIA] на пульте ДУ из режима просмотра теле/радиопередачи.

Внимание: данное меню активно только при подключенном USB накопителе!

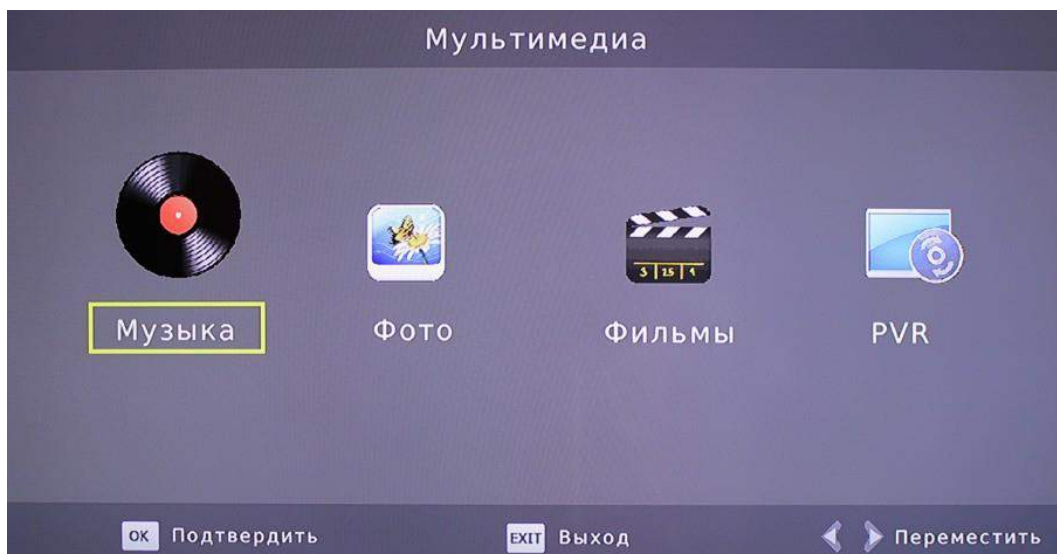

Музыка: данный режим медиаплеера позволяет прослушивать музыкальные файлы, находящиеся на USB накопителе;

Фото: данный режим медиаплеера позволяет просматривать графические файлы, находящиеся на USB накопителе;

Фильмы: данный режим медиаплеера позволяет просматривать видеофайлы, находящиеся на USB накопителе;

PVR: данный режим медиаплеера позволяет просматривать записанные на USB накопитель передачи. Также в это меню можно зайти, нажав кнопку **[USB]** на пульте ДУ из режима просмотра теле/радиопередачи. Запись производится в автоматически созданную на USB накопителе папку «**НBPVR**».

Настройка просмотра фото

Настройте время и режим презентации, а также соотношение сторон. Нажмите **[EXIT]** для выхода из меню.

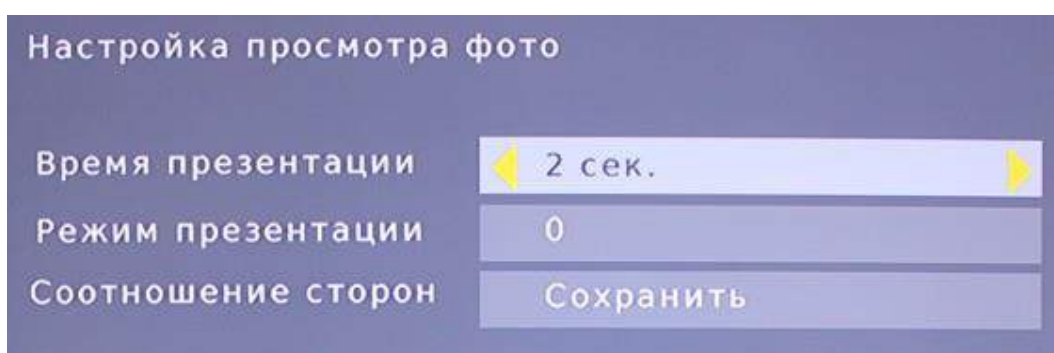

Настройка субтитров

Настройте размер, фон и цвет шрифта субтитров. Нажмите **[EXIT]** для выхода из меню.

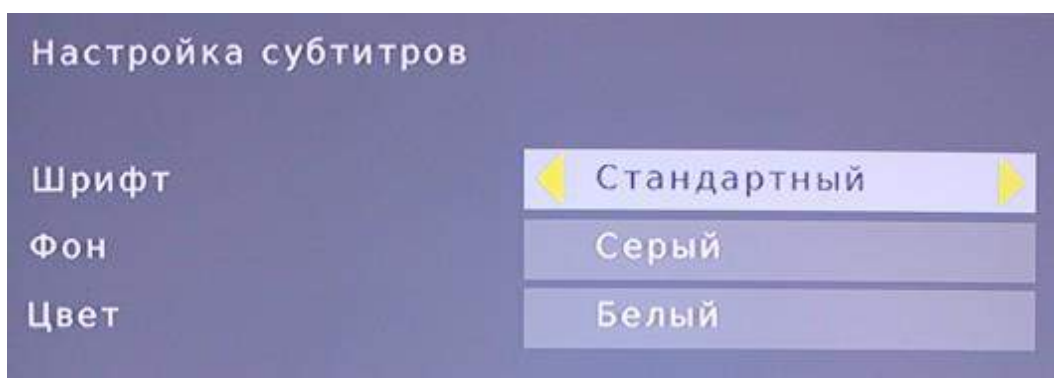

Настройка PVR

В данном меню вы можете просмотреть информацию о USB-накопителе, а также произвести его форматирование (доступны файловые системы FAT32 и NTFS). С помощью навигационных кнопок **[▲/▼]** выберите параметр, а потом нажмите **[◀/▶]** для изменения его значения. После окончания операции нажмите **[EXIT]** для выхода из меню.

- **Информация о USB:** В данном пункте выводится информация о внешнем USB накопителе;

- **Форматирование USB:** Позволяет отформатировать внешний USB накопитель (FAT32 или NTFS). **Внимание:** Все данные на накопителе после форматирования будут удалены!

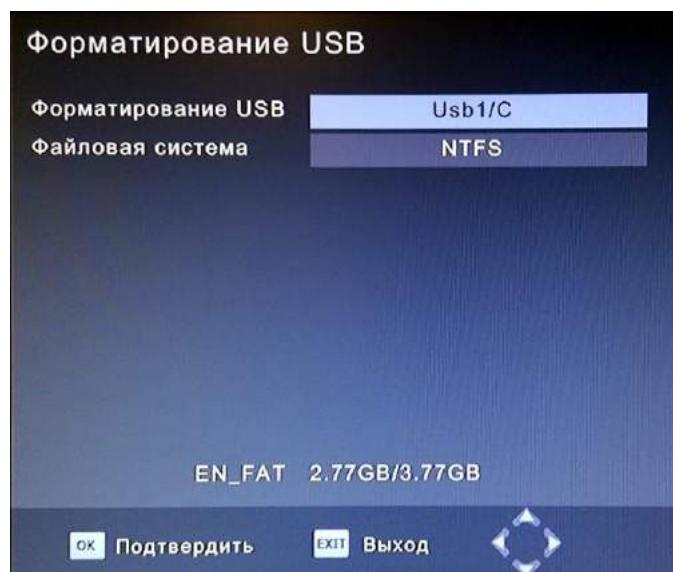

Чтобы отформатировать USB накопитель необходимо выбрать в пункте «**Файловая система**» нужный вариант (FAT32 или NTFS), а далее с помощью навигационных кнопок [**▲/▼**] вернуться в пункт «**Форматирование USB**» и нажать кнопку [**OK**] для начала форматирования. Далее в появившемся на экране окне подтвердить операцию, повторно нажав кнопку [**OK**]. Если вы решили отказаться, то нажмите кнопку [**EXIT**].

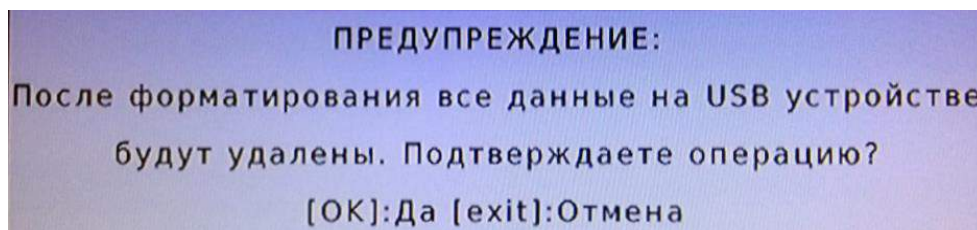

Нажмите [**EXIT**] для выхода из меню.

Внимание!

1. USB интерфейс приставки поддерживает большинство USB носителей, таких как FLASH, жесткие диски (HDD), цифровые фотокамеры и т.д. Если при обнаружении устройства произошла ошибка, то возможно, что это устройство не поддерживается программным обеспечением приставки.
2. USB порт поддерживает напряжение 5В и максимальный ток 500мА;
3. Скорость чтения файлов с USB носителей может падать, например, при попытке воспроизведения файла большого размера. Падение скорости чтения не является неисправностью приставки;
4. Не вынимайте USB носитель в процессе воспроизведения файлов (или записи). Производитель не несет ответственности за потерю данных;
5. Даже если расширение файла относится к воспроизводимым форматам, некоторые файлы, закодированные неподдерживаемыми кодеками, могут быть не воспроизведены.

6.8. Запись (PVR)

С помощью этой функции вы сможете записывать телепередачи на USB носитель. Для записи вы должны вставить USB устройство в приставку. На USB устройстве должно быть достаточно свободного места для данной операции.

Быстрая запись: Во время просмотра телепередачи нажмите кнопку **[REC]** на пульте ДУ, появится надпись:



Когда приставка перейдет в режим записи - в левом верхнем углу экрана появится счетчик времени записи:



Во время записи при нажатии кнопки **[INFO]** можно посмотреть текущую информацию о USB накопителе и параметрах записи. Нажмите **[EXIT]** для выхода из меню.

Информация	
Режим записи	Запись
Общий объем	3.77 GB
Свободно	2.76 GB
Файловая система	FAT32
Размер кластера	16 KB
Имя файла	07_РОССИЯ-24-05262
Макс. размер записи	2.77 GB
Макс. время записи	02:05:53
Запись звука	384 KB/S
Размер файла	0 KB
Размер записи	2.25 MB

Также во время записи возможен просмотр других телеканалов, вещаемых на той же частоте, что и записываемый канал. При этом записываться будет тот канал, на котором была нажата кнопка REC. **Одновременная запись нескольких каналов невозможна!**

Для того чтобы остановить запись нажмите кнопку **[■]** на пульте ДУ. На экране появится надпись «Хотите остановить запись?». Подтвердите остановку, нажав на кнопку **[OK]** или откажитесь, нажав **[EXIT]**. Счетчик времени записи исчезнет с экрана.



6.9. TimeShift (отложенный просмотр)

Функция TimeShift, если она активирована, резервирует часть USB дискового пространства и производит непрерывную фоновую запись выбранного канала. TimeShift позволяет сделать паузу в просмотре и продолжить просмотр с пропущенного места.

Запуск функции Time shift, Ждите...

Присоедините внешнее USB устройство к USB порту приставки. Убедитесь, что на USB устройстве есть достаточно свободного места под буфер записи (больше 256 Мб). Во время просмотра телепередачи, если вам необходимо отойти на некоторое время, нажмите кнопку [II] на пульте ДУ. Трансляция будет автоматически поставлена на паузу. Начнется запись с отложенным просмотром. Для остановки записи нажмите на кнопку [■]. Используйте кнопку [INFO] для отображения информации о состоянии записи.

Для остановки функции TimeShift нажмите на кнопку [■].

6.10. Телетекст (ТТХ)

В приставке реализована функция **Телетекста**, которая включается нажатием кнопки [ТТХ]. Телетекст представляет собой систему для передачи и отображения текстовой информации на экране телевизора с использованием стандартной телевизионной сети. Навигация по страницам Телетекста осуществляется с помощью цифровых кнопок на пульте ДУ (для перехода нужно ввести номер конкретной страницы Телетекста, который указан на главной странице).

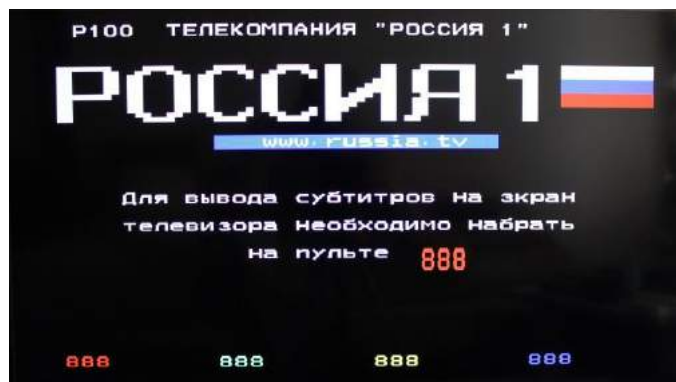

Нажмите [EXIT] или [ТХТ] для выхода из режима Телетекст.

Функция Телетекста реализована не на всех ТВ каналах. В случае отсутствия данной функции на ТВ канале при нажатии на кнопку [ТТХ] на экране появится соответствующее предупреждение:

Нет телетекста

7. Возможные неисправности

При возникновении неисправностей в работе приставки попробуйте выключить и снова включить ее. Для устранения неисправностей можно также воспользоваться приведенной ниже таблицей. Если неисправность не исчезает, обратитесь за помощью к техническим специалистам.

Проблема	Возможная причина	Решение
Нет изображения	Нет электропитания	Подключите питание
	Нет подключения (неправильное подключение видеокабеля)	Подключите правильно видеокабель (или замените его)
	Неправильно выбран источник сигнала на телевизоре	Измените на телевизоре источник сигнала на правильный
Надпись «Нет сигнала»	Не присоединен или поврежден антенный кабель	Вставьте кабель (проверьте кабель и антенну)
	Неправильная настройка	Исправьте настройки
Нет звука	Нет подключения (неправильное подключение аудиокабеля)	Подключите правильно аудиокабель (или замените его)
	Звук выключен (Mute)	Увеличьте громкость звука
Только звук без изображения	Нет подключения (неправильное подключение) кабеля для передачи видео	Правильно подключите или замените видеокабель
	Канал является радиопрограммой	Нажмите [TV/RADIO] кнопку для перехода в ТВ режим
Пульт ДУ не работает	Разрядились элементы питания	Вставьте новые батарейки
	Приемник ДУ закрыт внешними элементами или далеко расположен	Уберите закрывающие предметы, проверьте работу пульта рядом с приставкой
«Рассыпание», мозаичная картина	Слабый сигнал	Проверьте интенсивность и качество сигнала (нажав 3 раза кнопку [INFO] на пульте ДУ) Если их значение не устойчиво или близко к 0%, то необходимо: - проверить правильность установки антенны - проверить подключение антенного кабеля
Не записываются каналы или не работает функция TimeShift	Не вставлено USB устройство	Подсоедините USB устройство
	На USB устройстве мало места	Освободите место на USB устройстве

8. Технические характеристики

Тюнер	<ul style="list-style-type: none">• 1xRF антенный вход (IEC-TYPE, IEC169-2 female)• Диапазон частот: 174-230МГц (VHF) / 470-862 МГц (UHF)• Уровень сигнала: -15~-70dBm
Декодер Видео декодер	MPEG-2 MP@HL, AVC/H.264 HP@L4.1, MPEG4 ASP Supported
Аудио декодер	MPEG Layer 1/2, MPEGII Layer II HE-AAC v1/V2 (2-CH)
Формат изображения	4:3, 16:9, Auto
Видеовыходы	HDMI, Композитный
Аудиовыходы	Стерефонический
Блок питания	5В = 1,2А

Уважаемые покупатели!

Обратите внимание, что технические характеристики, дизайн и алгоритмы работы устройства могут быть изменены без предварительного уведомления! Все иллюстрации, приведенные в данной инструкции, являются схематичными изображениями объектов и могут отличаться от их реального внешнего вида.

9. Гарантийные обязательства

1. Изготовитель гарантирует безотказную работу приставки при условии соблюдения владельцем правил эксплуатации, изложенных в Руководстве.

2. Срок службы приставки при обязательном соблюдении условий хранения и правил эксплуатации – 36 месяцев со дня изготовления. Гарантийный срок эксплуатации устанавливается заводом-изготовителем и составляет 12 месяцев.

3. Гарантия не распространяется, если неисправности возникли после передачи товара Потребителю в следующих случаях:

- несоблюдение правил эксплуатации и в том числе правил настройки и подключения;
- повреждения, возникшие вследствие небрежного хранения и транспортировки;
- неисправностей, вызванных действием непреодолимой силы (пожара, стихийных бедствий и т.п.);
- неисправностей, вызванных действием третьих лиц – ремонта, разборки, обновления ПО и других непредусмотренных вмешательств согласно инструкции по эксплуатации

Гарантия не распространяется на расходные материалы, включая комплект принадлежностей (пульты дистанционного управления, батарейки, шнуры).

4. В течение гарантийного срока устранение неполадок производится бесплатно при предъявлении оригинала заполненного гарантийного талона.

5. Гарантийный срок эксплуатации должен быть продлен предприятием сервиса на время нахождения приставки в гарантийном ремонте с момента поступления заявки потребителя в гарантийную мастерскую.

6. Техническое обслуживание и ремонт приставки в течение гарантийного срока эксплуатации выполняются предприятием сервиса.

7. Руководство по эксплуатации при утере не восстанавливается, гарантия на приставку утрачивается.

8. При соблюдении правил эксплуатации, изложенных в Руководстве по эксплуатации, изготовитель гарантирует безопасность ее работы для жизни и здоровья владельца.

Гарантийный талон

Изделие	ТВ-приставка
Серийный номер	
Фирма-продавец	
Адрес фирмы-продавца	
Телефон фирмы продавца	

Модель	ORIEL
Срок гарантии	12 месяцев
Дата продажи	
Печать фирмы-продавца	
Подпись продавца	