

POLSKI

РУССКИЙ

SVENSKA

NEDERLANDS

ESPAÑOL

ITALIANO

FRANÇAIS

DEUTSCH

ENGLISH

# DENON

**DRA-F109**  
STEREO RECEIVER

# Getting Started

Erste Schritte / Mise en route / Guida introduttiva / Antes de empezar / Aan de slag / Att komma igång / Начало работы / Skrócona instrukcja obsługi

# Приветствуем вас!

Спасибо, что выбрали ресивер DENON. Это руководство содержит пошаговые инструкции по его настройке.

## **Если возникли проблемы с настройкой:**

Если вам нужна дополнительная помощь в решении проблем, свяжитесь с местным центром обслуживания DENON.

См. лист с адресом, который находится в коробке.

# Перед началом

## Что находится в коробке

 <p>Пульт дистанционного управления</p>	 <p>Элементы питания R03/AAA</p>	 <p>только для континентальной модели      модели для Великобритании</p> <p>Сетевой шнур</p>	
 <p>Ресивер</p>		 <p>Комнатная FM-антенна только для континентальной модели</p>	 <p>Комнатная DAB/FM-антенна модели для Великобритании</p>
 <p>Правила техники безопасности</p>	 <p>Прежде чем пользоваться устройством</p>	 <p>Руководство пользователя</p>	 <p>Список адресов сервисных центров</p>

## Необходимо для установки

 <p>Акустическая система</p>	 <p>Кабелей к акустической</p>	 <p>Звуковой кабель</p>
---	---	--

## Требуется для подключения F109

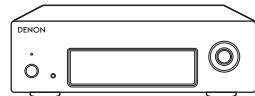
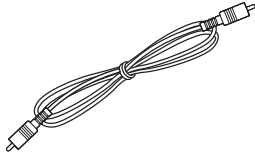
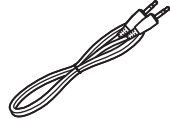
<p>DCD-F109</p>  <p>CD-проигрывателя</p>	<p>DNP-F109</p>  <p>Сетевой аудио плеер</p>
 <p>Коаксиальный цифровой кабель (включено в модели DCD-F109/DNP-F109)</p>	 <p>Системный кабель (включено в модели DCD-F109/DNP-F109)</p>



Иллюстрации в настоящем документе приведены лишь для пояснения. Вид устройства может отличаться от изображений на этих иллюстрациях.

# Шаги настройки

Чтобы приступить к настройке, необходимо выполнить шесть шага.

- 1** Установите батарейки в пульт дистанционного управления
- 2** Подсоедините громкоговорители
- 3** Подключение аудиоустройств
- 4** Присоедините кабель питания
- 5** Включите питание
- 6** Начните воспроизведение

## 1 Установите батарейки в пульт дистанционного управления

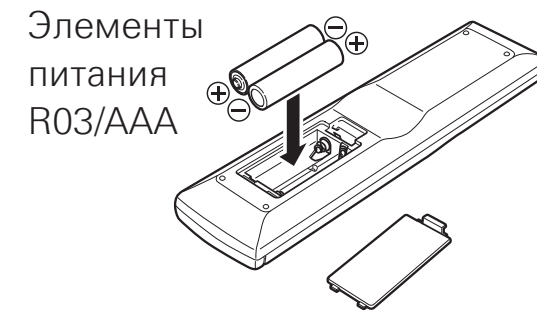
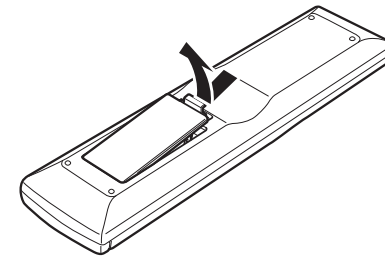

## 2 Подсоедините громкоговорители

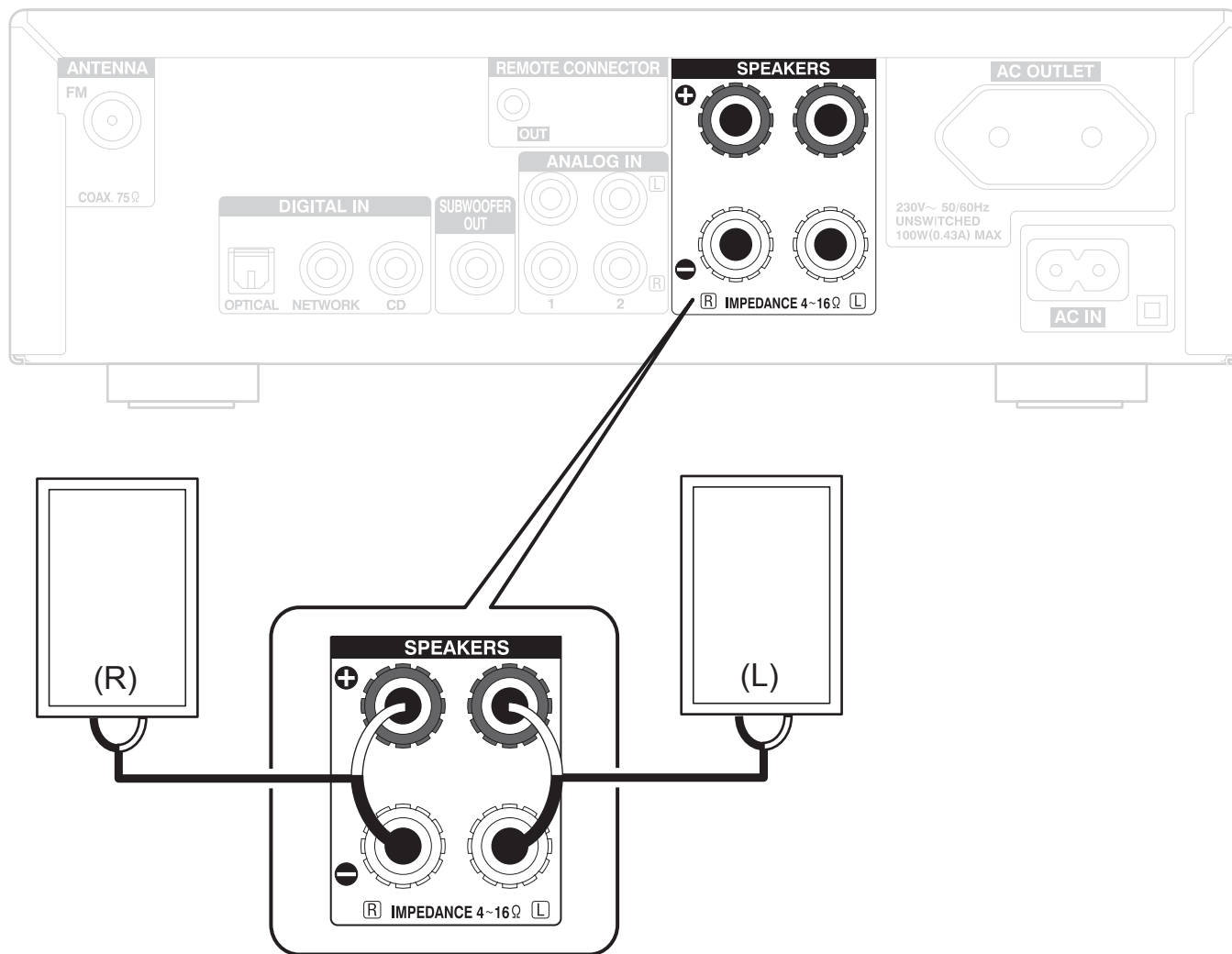

### Подключите провод от динамиков

- ① Срежьте 10 мм обшивки с кончика провода от динамиков и скрутите его с проводом с сердечником.

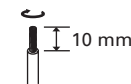

- ② Ослабьте клемму динамиков.



- ③ Вставьте провод с сердечником в клемму динамиков.



- ④ Закрепите клемму динамиков.



# 3 Подключение аудиоустройств

## Системное подключение

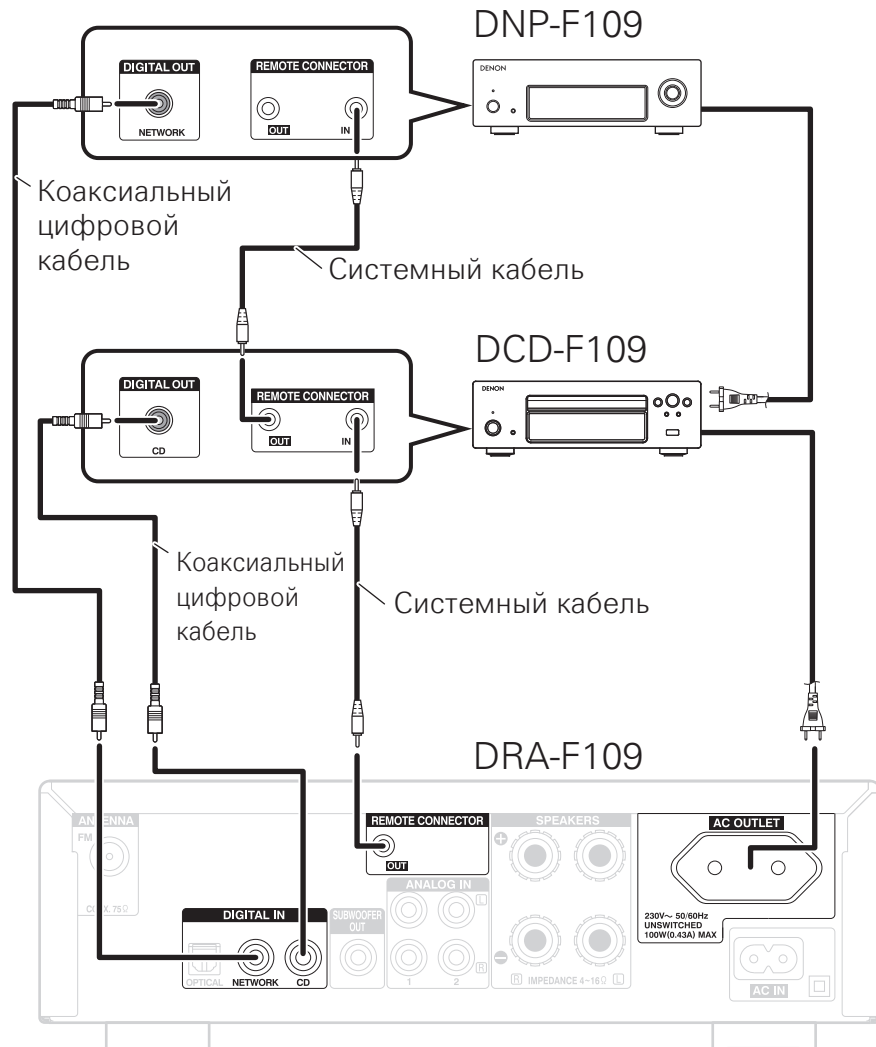

## Аналоговое подключение

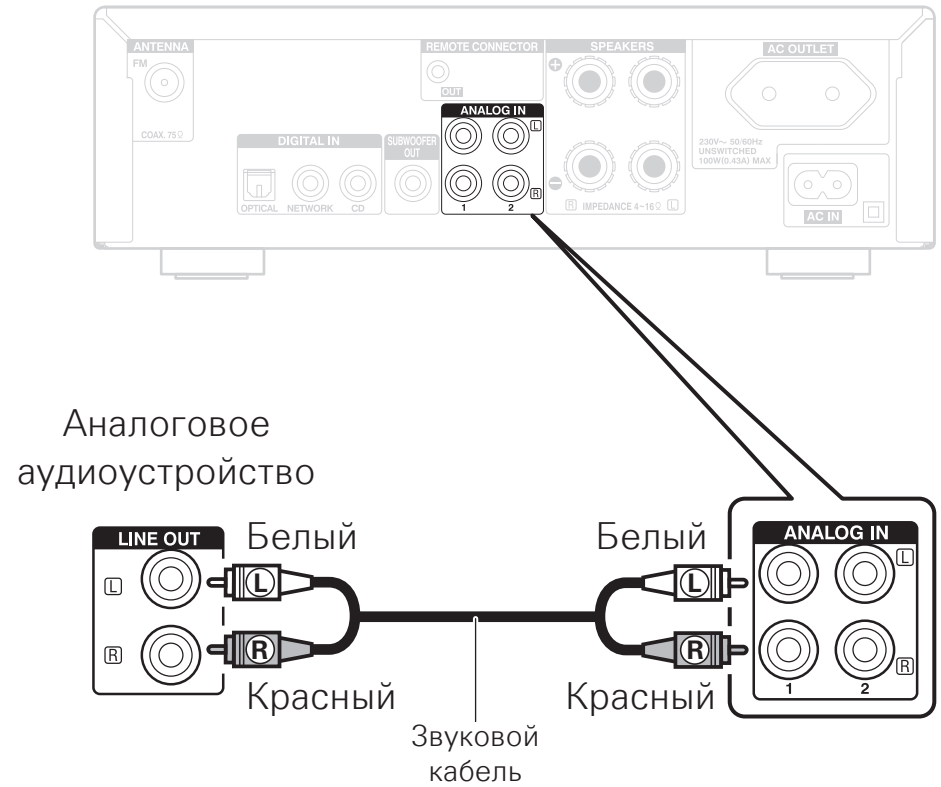

## 4 Присоедините кабель питания

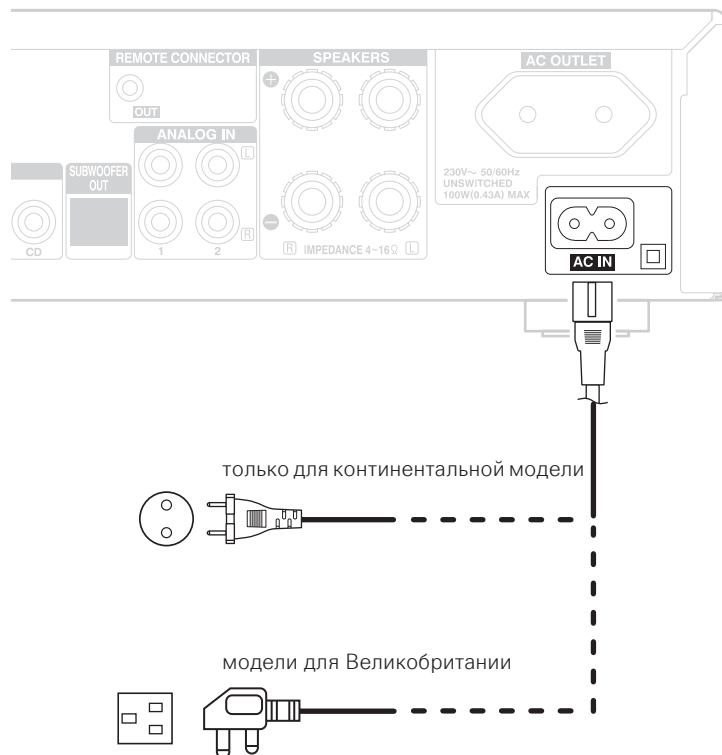

К сетевой розетке  
(переменное напряжение 230 В, 50/60 Гц)

## 5 Включите питание

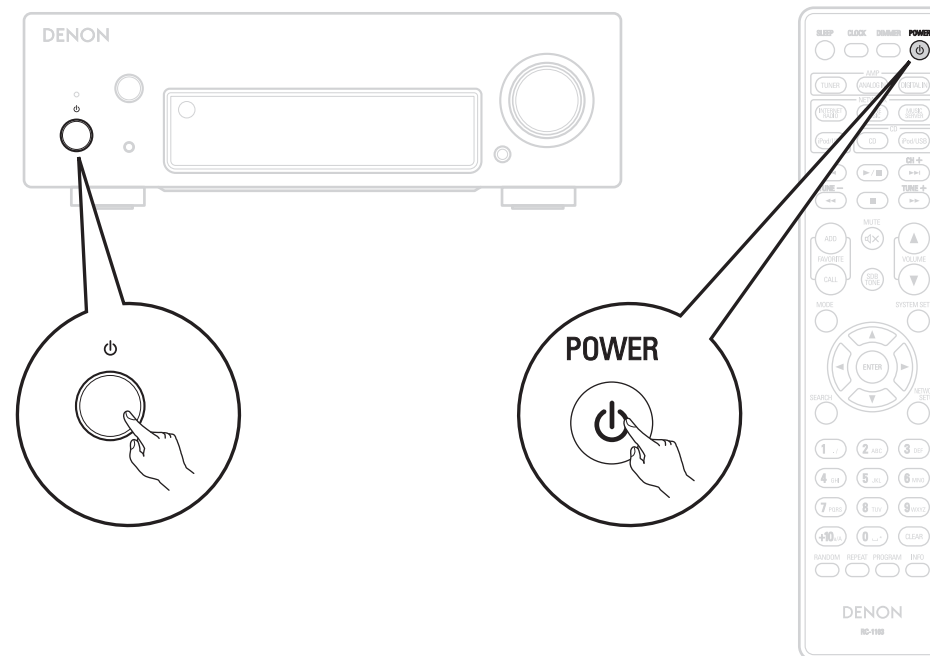

# 6 Начните воспроизведение

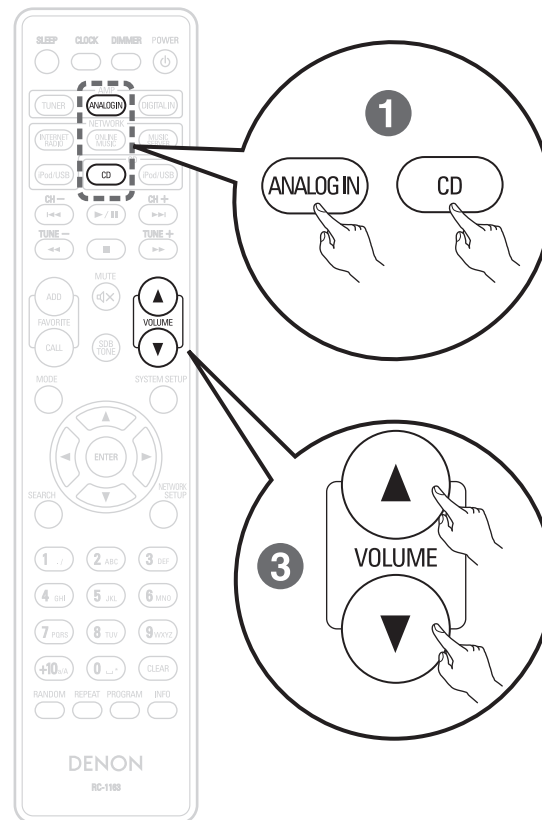
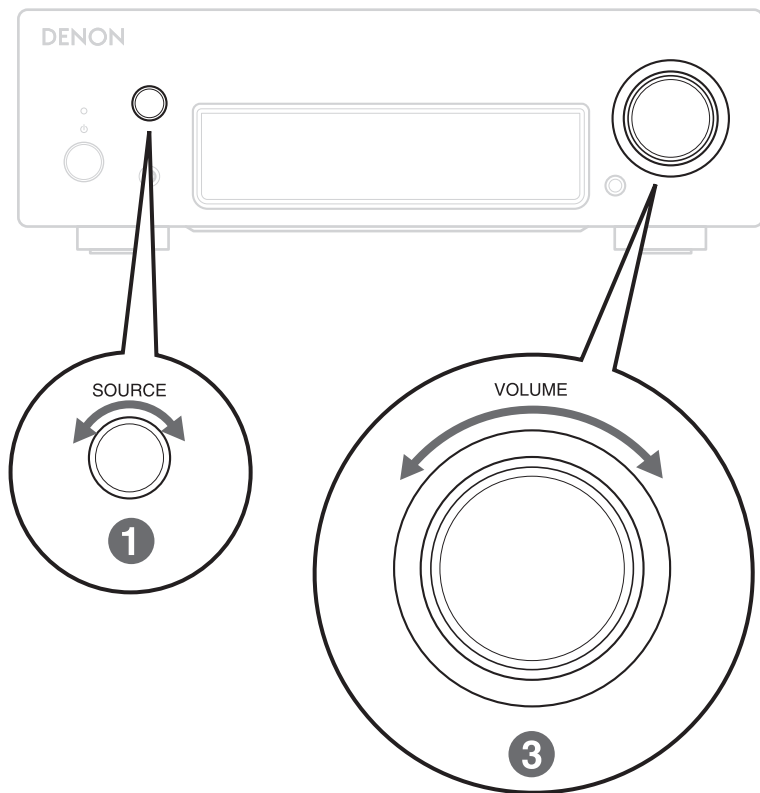



# Руководство пользователя

На прилагаемом компакт-диске содержится полный текст руководства пользователя ресивер в версии Adobe PDF. В этом руководстве можно найти подробные сведения об установке и работе ресивер, а также его функциях.

## 1 Вставьте диск в РС.

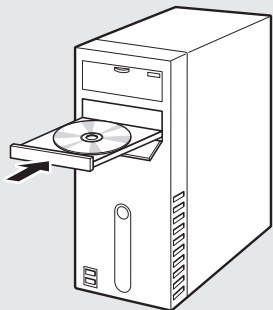

## 2 Следите за экраном или сделайте двойной щелчок по PDF-файлу.

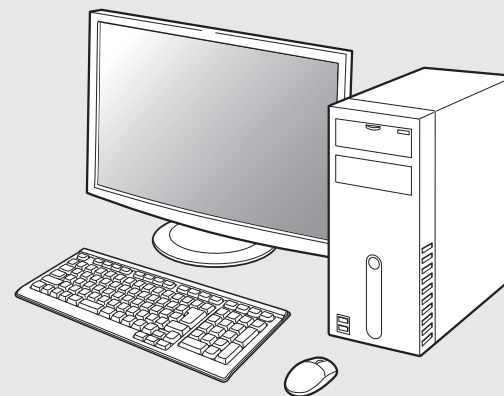

V00

**DENON**  
[www.denon.com](http://www.denon.com)

D&M Holdings Inc.  
Printed in China 5411 10870 00AD