

# Byron BT

---

**BLUETOOTH IN-EAR HEADSET**

**Manual**



**Contents**

1.	Safety instructions . . . . .	4
2.	Accessories . . . . .	5
3.	Controls and indicators . . . . .	5
4.	Operating instructions . . . . .	6
5.	Button Guide . . . . .	7
6.	Getting started with your Byron BT . . . . .	9
6.1	Pairing to your mobile phone . . . . .	9
6.2	Multi point setting . . . . .	10
6.3	Call . . . . .	10
6.4	Factory reset . . . . .	11
6.5	Playing music . . . . .	11
7.	What does the LED colour mean? . . . . .	11
8.	FAQ & Troubleshooting . . . . .	12
9.	Maintenance . . . . .	12
10.	Specifications . . . . .	13
11.	Disposal . . . . .	13
12.	Battery disposal . . . . .	14
13.	Certification . . . . .	15
14.	Simplified EU Declaration of Conformity . . . . .	15

Thank you for selecting the Byron BT stereo Bluetooth in-ear headset from beyerdynamic. Please take some time to read carefully through this manual before using the product. Please keep the manual. When passing on the headset to a third party, please pass on the manual as well.

## 1. Safety instructions

### Warning:



When connecting the in-ear headset, make sure that you have turned the volume down to the minimum. Adjust the volume only after the in-ear headset are in place. To avoid any potential damage to your hearing, do not use the in-ear headset at loud volumes for extended periods of time. As a rule of thumb, when you have the in-ear headset on, set the volume to a level at which you can still hear your own voice when you speak at a normal volume while listening.

We would like to point out that listening at high volumes over a long period of time may damage your hearing irreversibly.

Make sure that the set volume is not too high.

Rule of thumb: The higher the volume, the shorter the time of listening. According to employer's regulations for safety and health the noise exposure should not exceed 85 dB (low volume) when working with an allowed time of listening of 8 hours at maximum. If the volume is increased by 3 dB, the allowed time of listening is halved, i.e. with 88 dB the time of listening is 4 hours, with 91 dB 2 hours and so on.

### Danger!

In-ear headsets dramatically reduce your ability to hear ambient noise. Using the in-ear headsets while in road traffic is potentially very dangerous and is therefore prohibited by law. Also, please make sure that you do not use your in-ear headset when in the vicinity of possibly dangerous machines and tools.

### Risk of injury!

When wearing wired in-ear headphones, avoid any sudden movements. You could seriously injure yourself, especially if you have any piercings or wear earrings or glasses, etc. that can get caught in the wire.

### Altered auditory perception

Many people need some time to get used to wearing in-ear headsets. Your auditory perception of your own voice and body, and even the sounds in

your inner ear while walking, are different from “normal” situations when you are not wearing an in-ear headset. This strange sensation will usually abate after wearing in-ear headsets for a while.

## 2. Accessories

- 1 pair of in-ear headset
- 4 pairs of eartips (1x S, 2x M, 1x L)
- 1 pair of ear hooks
- 1 charging cable

## 3. Controls and indicators

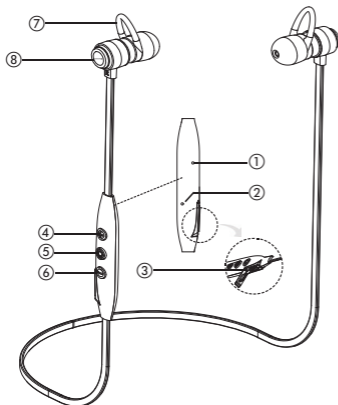

- ① Microphone
- ② LED display for in-ear headset status
- ③ Charging socket
- ④ Volume up, next song etc.
- ⑤ Main function button (MFB) for turning on/off, answer/reject/convert a call/play/etc.
- ⑥ Volume down, previous song etc.
- ⑦ Ear hook for comfortable wearing
- ⑧ Fixing magnet for holding L/R earphone together while not in use

#### 4. Operating instructions

When turning the headset on/off or selecting the pairing mode, you will hear a voice prompt.

##### Turn on the in-ear headset

Press the MFB button until you hear “Power on” and the blue LED glows.

##### Turn off the in-ear headset

When you press the MFB button for a longer time (approx. 5 seconds), the purple LED will glow and the headset is turned off after you hear “Power off”.

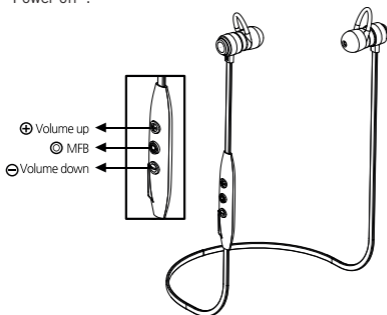

##### Charging

Charging is possible with the supplied micro USB charging cable.

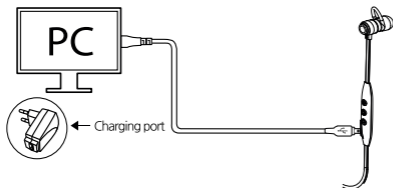

## 5. Button guide

You can easily control the in-ear headset with these 3 buttons.

- ⊕ Volume up
- ⊖ Volume down
- Ⓞ MFB

### Basic in-ear headset control

#### Press the MFB button

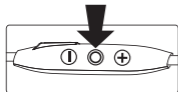

Answer a call . . . . . Press briefly

End a call. . . . . Press briefly

Turn on headset . . . . . Press for 2 seconds  
(If there is a paired device, it connects to the paired device.)

Turn off headset . . . . . Press for 5 seconds  
If you press the MFB button for a longer time, the purple LED glows and the in-ear headset will be turned off after you hear "Power off".

Pairing mode . . . . . Press for 6 seconds when you turn on  
(if the headset has been connected to a device before, the headset must be turned off and turned on again as described before)

Reject a call . . . . . Press for 1 second

Convert a call . . . . . Press briefly during call

Play/Pause . . . . . Press briefly

Stop. . . . . Press for 1 second (during play)

### Press the Volume up button

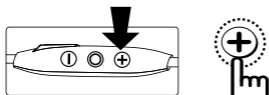

Volume up (+) . . . . . Press briefly

Mic mute . . . . . Press for 1 second (during call)

Next song . . . . . Press for 1 second (during play)

### Press the Volume down button

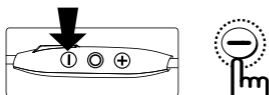

Volume down (-) . . . . . Press briefly

Mic mute . . . . . Press for 1 second (during call)

Previous song . . . . . Press for 1 second (during play)

### Factory reset

Press the buttons in the following order:

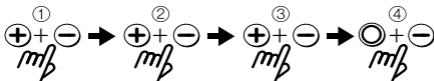

The purple LED will glow and the in-ear headset will be initialised. After a factory reset, pair the in-ear headset again for use.



## 6. Getting started with your Byron BT

### 6.1 Pairing to your mobile phone

Before you use the Byron BT in-ear headset, you have to pair it with your mobile phone or Bluetooth enabled device. The pairing process may be different with various mobile phone makers. Please refer to the appropriate mobile phone manual.

When the in-ear headset is turned off, press the MFB button for 6 seconds to start the pairing mode (blue LED is continuously on). Select the Bluetooth mode on your mobile phone.

#### Pairing on first purchasing

- Select the pairing mode with the Bluetooth in-ear headset.
- Pairing with mobile phone (you need to pair with your mobile within 3 minutes).
- On first purchasing, the in-ear headset enters into pairing mode automatically when the power is on and the blue LED is continuously on.

#### Pairing with mobile phone setting

- Activate the Bluetooth function on your mobile phone according to the phone manual, search the in-ear headset model name and select. Then “Pairing” is displayed. (Some mobile phones need pass key (PIN), then enter 0000).
- If pairing is successful, the message “Connected to phone and media audio” is displayed and the blue LED glows 5 times. Now it is ready to use.

#### Pairing to other devices

- Select the pairing mode with the Bluetooth in-ear headset.
- Deactivate the Bluetooth function of the connected device if there is a connected device.
- Press the MFB button for 5 seconds to turn off.
- Press the MFB button for 6 seconds. The in-ear headset is turned on and enters into the pairing mode.

#### Pairing with mobile phone

- Follow the pairing procedure as described above in the paragraph “Pairing with mobile phone setting”.
- If pairing is successful, the message “Connected to phone and media audio” is displayed and the blue LED glows 5 times. Now it is ready to use.

## 6.2 Multi point setting

It is possible to connect and use 2 devices simultaneously.

### Setting Multi point

- Please pair the Bluetooth in-ear headset to the first device according to the pairing process (refer to pairing process).
- Turn off the Bluetooth in-ear headset.
- Press the MFB button for around 4 seconds until the blue LED is continuously on.
- Please pair the Bluetooth in-ear headset to the 2nd device according to the pairing process.
- Then, turn off the Bluetooth in-ear headset and turn on again, it will be connected to two devices.

### How to use Multi point

- At the status of connecting two devices, press the MFB button to answer a call when there is an incoming call.
- At the status of connecting two devices, press the MFB button to listen the music that was played lately.

## 6.3 Call

- Answering a call:  
Press the MFB button to answer a call.
- Ending a call:  
Press the MFB button briefly to end a call.
- Rejecting a call:  
During an incoming call, press the MFB button for about 1 second.
- Converting a call:  
During a call with mobile, press the MFB button to convert to the headset (to call with the mobile again, use your mobile phone menu).
- Volume control:  
With the + and – buttons you can control the volume.
- Microphone Mute:  
If you press the + or – button for about 1 second during a call, the microphone will mute.
- During mute, it will be released, if you press the + or – button for about 1 second.
- Depending on the mobile phone models, the above functions may be different. Please refer to the mobile phone model.

## 6.4 Factory reset

- Press the buttons in the following order:

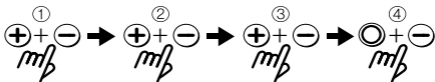

The purple LED will glow and the in-ear headset will be initialised. After a factory reset, pair the in-ear headset again for use.

## 6.5 Playing music

- To enjoy the best audio quality, please set 70~80% from the max. volume in your device.
- On first purchasing, the volume sets in level 10 of all 15 levels (please adjust with + or – button for volume).  
 Play / Pause: Press the MFB button briefly  
 Stop: Give the MFB button a long press  
 Volume up: Press the + button briefly  
 Volume down: Press the – button briefly  
 Next song: Give the + button a long press  
 Previous song: Give the – button a long press

There are several kinds of bit rate even though it is the same MP3 file. If the file source is a higher bit rate (320 K) for listening, you can feel the real worth for our Bluetooth headphone. And, if the speaker is not good even with a good source, the sound quality will not be good, and if the speaker is good with an inferior source, the sound quality is lost to the listener. The Byron BT in-ear headset is optimised to supply you with a high quality sound, but we also recommend you using a high resolution source file (320K) to enjoy great sound.

## 7. What does the LED colour mean?

Status	LED indication
Standby	LED off (if you press the button, the blue LED blinks once)
Battery is running low	Red light blinks
Charging	Red light ON
Fully charged	Blue light ON
Pairing mode	Blue light ON

## 8. FAQ & Troubleshooting

- **I hear crackling noise**

- For the best audio quality, always place your in-ear headset close to the mobile phone.

- **I cannot hear anything**

- Increase the volume on the headphone.
- Make sure that the in-ear headset is paired with the phone.
- If the in-ear headset fails to connect when you pressed the MFB button, try to connect again by following the pairing procedure.

- **I have problems with pairing even though my phone indicates otherwise**

- Please delete the in-ear headset paired to your mobile phone and pair the in-ear headset again.  
Please refer to set up “Pairing mode”.

- **Will the Byron BT work with other Bluetooth equipment?**

- The Byron BT is designed to work with Bluetooth mobile, computer or portable audio devices which are built in. It can also work with other Bluetooth devices that are compliant with Bluetooth version 1.1/1.2/2.0/2.1+EDR/3.0/4.0 and that support HSP, HFP, A2DP and AVRCP.

- **Is the enclosed charging cable only for a specified device?**

- It is compatible with all standardised micro USB power supplies, and in general, compatible with Android mobile phone charger.

## 9. Maintenance

- Make sure the in-ear headset is turned off when storing, and protect it safely when it is not in use.
- Sunlight and high temperatures can affect battery life of the Byron BT and may be the cause of malfunction.
- High temperatures may also degrade performance.
- Do not expose the Byron BT in-ear headset to rain or other liquids.
- Prevent babies, children or pets to bite or suck the in-ear headset.
- Please do not disassemble.
- Please make sure to use certified power supplies (rated voltage: 5 V).

## 10. Specifications

Talk time . . . . .	up to 9 hrs
Music play time . . . . .	up to 7.5 hrs
Standby time . . . . .	up to 5 days
Charging time. . . . .	about 2.0 hrs
Size. . . . .	9.8 x 58 x 6.2 mm
Cable length. . . . .	570 mm
Battery. . . . .	Rechargeable Lithium Polymer
Weight. . . . .	about 13 g
Operation range . . . . .	within 10 m
Bluetooth profile. . . . .	Headset profile
	A2DP
	AVRCP
	SPP
Bluetooth profile. . . . .	Ver. 4.1

The operation time may vary, depending on the connected device or setting status.

## 11. Disposal

This symbol on the product, in the instructions or on the packaging means that your electrical and electronic equipment should be disposed at the end of its life separately from your household waste. There are separate collection systems for recycling in the EU. For more information, please contact the local authority or your retailer where you purchased the product.



## 12. Battery disposal

This symbol means that according to local laws and regulations your product and/or its battery shall be disposed of separately from household waste. When this product reaches its end of life, take it to a collection point designated by local authorities. The separate collection and recycling of your product and/or its battery at the time of disposal will help conserve natural resources and ensure that it is recycled in a manner that protects human health and the environment.



- Old batteries may contain substances that are harmful to your health and environment.
- Dispose used batteries always according to the applicable disposal regulations. Please do not throw used battery packs into the fire (danger of explosion) or your household rubbish, take them to your local collection points. The return is free and required by law. Please dispose discharged batteries only.
- All batteries are recycled to reclaim valuable material such as iron, zinc or nickel.

### 13. Certification

FCC ID: UZCGBH-S3100

Note: This equipment has been tested and found to comply with the limits for a Class B digital device, pursuant to part 15 of the FCC Rules

These limits are designed to provide reasonable protection against harmful interference in a residential installation. This equipment generates, uses and can radiate radio frequency energy and, if not installed and used in accordance with the instructions, may cause harmful interference to radio communications. However, there is no guarantee that interference will not occur in a particular installation.

If this equipment does cause harmful interference to radio or television reception, which can be determined by turning the equipment off and on, the user is encouraged to try to correct the interference by one or more of the following measures:

- Reorient or relocate the receiving antenna.
- Increase the separation between the equipment and receiver.
- Connect the equipment into an outlet on a circuit different from that to which the receiver is connected.
- Consult the dealer or an experienced radio/TV technician for help.

**CAUTION:** Changes or modifications not expressly approved by the manufacturer responsible for compliance could void the user's authority to operate the equipment.

Made in Korea

In accordance with the R&TTE Directive 1999/5/EC.

### 14. Simplified EU Declaration of Conformity

Hereby, beyerdynamic declares that the radio equipment type Byron BT is in compliance with the R&TTE Directive 1999/5/EC.

The full text of the EU declaration of conformity is available at the following internet address:

<http://www.beyerdynamic.com/cod>

[www.beyerdynamic.com](http://www.beyerdynamic.com)



---

**beyerdynamic GmbH & Co. KG** . Theresienstraße 8 . 74072 Heilbronn . Germany  
Tel. +49 7131 617-0 . Fax +49 7131 617-204 . [info@beyerdynamic.de](mailto:info@beyerdynamic.de)

For further distributors worldwide, please go to [www.beyerdynamic.com](http://www.beyerdynamic.com)  
Non-contractual illustrations. Subject to change without notice.

EN 3 / Byron BT (09.16)



# Byron BT

---

**BLUETOOTH IN-EAR HEADSET**

**Bedienungsanleitung**



**Inhalt**

1.	Sicherheitsanweisungen . . . . .	4
2.	Zubehör . . . . .	5
3.	Bedienelemente und Anzeigen . . . . .	6
4.	Bedienungsanweisungen . . . . .	7
5.	Erklärung der Tasten . . . . .	8
6.	Erste Schritte mit Ihrem Byron BT . . . . .	10
6.1	Verbinden mit Ihrem Mobiltelefon . . . . .	10
6.2	Multi-Point-Einstellung . . . . .	11
6.3	Anruf . . . . .	12
6.4	Werkseinstellungen wieder herstellen . . . . .	12
6.5	Abspielen von Musik . . . . .	13
7.	Was bedeutet die LED-Farbe? . . . . .	13
8.	Fehlerbehebung . . . . .	14
9.	Wartung . . . . .	14
10.	Technische Daten . . . . .	15
11.	Entsorgung . . . . .	15
12.	Entsorgung des Akkus . . . . .	16
13.	Zertifizierung . . . . .	17
14.	Vereinfachte EU-Konformitätserklärung . . . . .	17

Wir danken Ihnen für Ihre Wahl des Byron BT Stereo Bluetooth-In-Ear Headsets von beyerdynamic. Bitte nehmen Sie sich etwas Zeit und lesen Sie diese Bedienungsanleitung sorgfältig durch, bevor Sie das Produkt verwenden. Bitte bewahren Sie die Bedienungsanleitung auf. Wenn Sie das Headset an andere Personen weitergeben, legen Sie bitte auch die Bedienungsanleitung bei.

## 1. Sicherheitsanweisungen

### Warnung:



Achten Sie beim Verbinden des In-Ear Headsets bitte darauf, dass die minimale Lautstärke eingestellt ist. Passen Sie die Lautstärke erst an, nachdem Sie das In-Ear Headset angelegt haben. Zur Vermeidung möglicher Schäden an Ihrem Gehör verwenden Sie das In-Ear Headset nicht für längere Zeit bei hoher Lautstärke. Als Faustregel gilt, dass Sie die Lautstärke des In-Ear Headsets beim Tragen so einstellen sollten, dass Sie immer noch Ihre eigene Stimme hören können, wenn Sie in normaler Lautstärke sprechen. Wir möchten Sie darauf hinweisen, dass das Hören bei hoher Lautstärke über einen längeren Zeitraum Ihr Gehör irreparabel schädigen kann. Stellen Sie sicher, dass die Lautstärke nicht zu hoch eingestellt ist. Faustregel: Je höher die Lautstärke, desto kürzer sollte die Hörzeit sein. Nach den Arbeitgebervorschriften für Sicherheit und Gesundheit sollte die Lärmbelastung nicht mehr als 85 dB (geringe Lautstärke) bei der Arbeit betragen, mit einer maximalen Hörzeit von 8 Stunden. Wenn die Lautstärke um 3 dB erhöht wird, wird die zulässige Hörzeit halbiert, d. h. bei 88 dB beträgt die Hörzeit vier Stunden und bei 91 dB zwei Stunden usw.

### Gefahr!

In-Ear Headsets schränken Ihre Fähigkeit, Umgebungsgeräusche wahrzunehmen, erheblich ein. Das Verwenden des In-Ear Headsets im Straßenverkehr ist potenziell äußerst gefährlich und daher gesetzlich verboten. Achten Sie außerdem darauf, dass Sie Ihr In-Ear Headset nicht in der Nähe von möglicherweise gefährlichen Maschinen und Werkzeugen verwenden.

**Verletzungsgefahr!**

Beim Tragen von drahtgebundenen Im-Ohr-Kopfhörern sollten sie plötzliche Bewegungen vermeiden. Sie könnten sich ernsthaft verletzen, insbesondere, wenn Sie Piercings haben, Ohrringe oder eine Brille usw. tragen, die sich im Kabel verfangen können/kann.

**Veränderte auditive Wahrnehmung**

Viele Menschen brauchen einige Zeit, sich an Im-Ohr-Kopfhörer zu gewöhnen. Ihre auditive Wahrnehmung der eigenen Stimme und Ihres Körpers, und sogar die Geräusche im Innenohr während des Gehens, unterscheiden sich von „normalen“ Situationen, wenn Sie kein In-Ear Headset tragen. Dieses seltsame Gefühl wird in der Regel nach einer Weile des Tragens des In-Ear Headsets abklingen.

**2. Zubehör**

- 1 Paar In-Ear Headset
- 4 Paar Ohrpasstücke (1x S, 2x M, 1x L)
- 1 Paar Ohrbügel
- 1 Ladekabel

### 3. Bedienelemente und Anzeigen

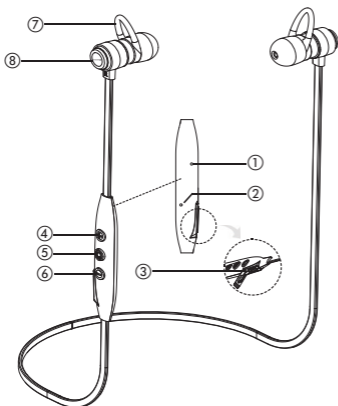

- ① Mikrofon
- ② LED-Anzeige für In-Ear Headset
- ③ Ladebuchse
- ④ Lautstärke erhöhen, nächster Song usw.
- ⑤ Hauptfunktionstaste (MFB) zum Einschalten/Ausschalten, Annehmen/ Ablehnen eines Gesprächs Konvertieren eines Gesprächs/Spiels/usw.
- ⑥ Lautstärke verringern, vorheriges Lied usw.
- ⑦ Ohrbügel für bequemes Tragen
- ⑧ Befestigungsmagnet zum Halten des L-/R- Ohrhörers, wenn sie nicht im Gebrauch sind

## 4. Bedienungsanweisungen

Beim Ein-/Ausschalten des Headsets oder der Auswahl des Verbindungsmodus hören Sie eine Sprachaufforderung.

### Einschalten des In-Ear Headsets

Halten Sie die MFB-Taste gedrückt, bis Sie „Power on“ hören und die blaue LED leuchtet.

### Abschalten des In-Ear Headsets

Wenn Sie die MFB-Taste längere Zeit gedrückt halten (ca. fünf Sekunden), leuchtet die lila LED und das Headset ist ausgeschaltet, nachdem Sie „Power off“ hören.

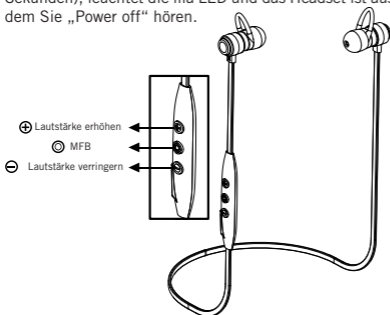

### Aufladen

Der Ladevorgang ist über das mitgelieferte Micro-USB-Ladekabel möglich.

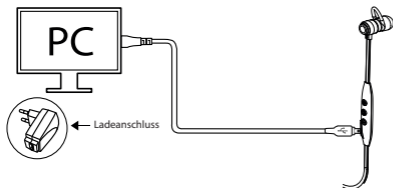

## 5. Erklärung der Tasten

Sie können das In-Ear Headset ganz einfach mit diesen 3 Tasten bedienen.

- ⊕ Lautstärke erhöhen
- ⊖ Lautstärke verringern
- Ⓞ MFB

### Grundlegende Bedienung des In-Ear Headsets

#### Drücken der MFB-Taste

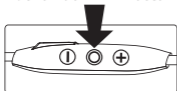

Beantworten eines Anrufs . . . . . Kurzes Drücken

Beendet einen Anruf . . . . . Kurzes Drücken

Einschalten des In-Ear Headsets . . Für 2 Sekunden gedrückt halten  
(Wenn ein verbundenes Gerät vorhanden ist, wird die Verbindung mit diesem Gerät hergestellt.)

Abschalten des In-Ear Headsets . . Für 5 Sekunden gedrückt halten  
Wenn Sie die MFB-Taste längere Zeit gedrückt halten, leuchtet die lila LED und das Headset wird ausgeschaltet, nachdem Sie „Power off“ hören.

Verbindungsmodus. . . . . Für 6 Sekunden beim Einschalten gedrückt halten (wenn das Headset zuvor mit einem Gerät verbunden wurde, muss das Headset ausgeschaltet und wieder eingeschaltet werden, wie zuvor beschrieben)

Lehnt einen Anruf ab . . . . . Für 1 Sekunde gedrückt halten

Konvertiert einen Anruf . . . . . Kurzes Drücken während des Gesprächs

Wiedergabe/Pause . . . . . Kurzes Drücken



Stoppen . . . . . Für 1 Sekunde gedrückt halten  
(während der Wiedergabe)

### Drücken der Taste zum Erhöhen der Lautstärke

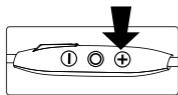

Lautstärke erhöhen (+) . . . . . Kurzes Drücken

Mikrofon stummschalten . . . . . Für 1 Sekunde gedrückt halten  
(während des Gesprächs)

Nächstes Lied . . . . . Für 1 Sekunde gedrückt halten  
(während der Wiedergabe)

### Drücken der Taste zum Verringern der Lautstärke

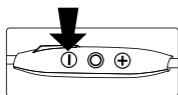

Lautstärke verringern (-). . . . . Kurzes Drücken

Mikrofon stummschalten . . . . . Für 1 Sekunde gedrückt halten  
(während des Gesprächs)

Vorheriges Lied . . . . . Für 1 Sekunde gedrückt halten  
(während der Wiedergabe)

## Werkseinstellungen wieder herstellen

Drücken Sie die Tasten in der folgenden Reihenfolge:

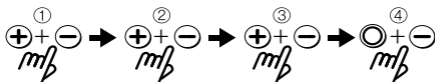

Die lila LED leuchtet und das In-Ear Headset wird zurückgesetzt. Verbinden Sie das In-Ear Headset nach einer Wiederherstellung der Werkseinstellungen erneut.

## 6. Erste Schritte mit Ihrem Byron BT

### 6.1 Verbinden mit Ihrem Mobiltelefon

Bevor Sie das Byron BT In-Ear Headset verwenden können, müssen Sie es mit Ihrem Mobiltelefon oder einem Bluetooth-fähigen Gerät verbinden. Das Verbindungsverfahren kann sich zwischen den verschiedenen Handyherstellern unterscheiden. Bitte beachten Sie die entsprechende Bedienungsanleitung des Mobiltelefons. Wenn das In-Ear Headset ausgeschaltet ist, drücken Sie für 6 Sekunden die MFB-Taste, um den Verbindungsmodus zu starten (die blaue LED leuchtet kontinuierlich). Wählen Sie den Bluetooth-Modus auf Ihrem Mobiltelefon.

#### Erstes Verbinden nach dem Kauf

- Wählen Sie den Verbindungsmodus am Bluetooth-In-Ear Headset.
- Verbindung mit Ihrem Mobiltelefon (Sie müssen die Verbindung mit Ihrem Mobiltelefon innerhalb von 3 Minuten herstellen).
- Beim ersten Einschalten nach dem Kauf wechselt das In-Ear Headset automatisch in den Verbindungsmodus, wenn es eingeschaltet ist und die blaue LED kontinuierlich leuchtet.

#### Einstellung zum Verbinden mit einem Mobiltelefon

- Aktivieren Sie die Bluetooth-Funktion auf Ihrem Mobiltelefon gemäß der Bedienungsanleitung; suchen Sie das In-Ear Headset anhand des Modellnamens, und wählen Sie es aus. Dann wird „Pairing“ (Verbinden) angezeigt. (Einige Mobiltelefone benötigen einen Passwortschlüssel (PIN), in diesem Fall geben Sie 0000 ein).

- Wenn die Verbindung erfolgreich hergestellt wurde, erscheint die Meldung „Connected to phone and media audio“ (mit Handy- und Medien-Audio verbunden), und die blaue LED leuchtet fünfmal auf. Jetzt ist das Headset einsatzbereit.

### **Verbinden mit anderen Geräten**

- Wählen Sie den Verbindungsmodus am Bluetooth-In-Ear Headset.
- Deaktivieren Sie die Bluetooth-Funktion des verbundenen Geräts, falls ein verbundenes Gerät vorhanden ist.
- Drücken Sie die MFB-Taste 5 Sekunden lang zum Ausschalten.
- Drücken Sie die MFB-Taste 6 Sekunden lang. Das In-Ear Headset wird eingeschaltet und wechselt in den Verbindungsmodus.

### **Verbinden mit einem Mobiltelefon**

- Befolgen Sie die Schritte zum Verbinden, wie sie im Abschnitt „Einstellung zum Verbinden mit einem Mobiltelefon“ beschrieben sind
- Wenn die Verbindung erfolgreich hergestellt wurde, erscheint die Meldung „Connected to phone and media audio“ (mit Handy- und Medien-Audio verbunden) und die blaue LED leuchtet fünfmal auf. Jetzt ist das Headset einsatzbereit.

## **6.2 Multi-Point-Einstellung**

Es ist möglich, zwei Geräte gleichzeitig zu verbinden und zu verwenden.

### **Multi-Point-Einstellung**

- Verbinden Sie das Bluetooth-In-Ear Headset gemäß des Verbindungsverfahrens mit dem ersten Gerät (siehe Verbindungsverfahren).
- Schalten Sie das Bluetooth-In-Ear Headset aus.
- Drücken Sie die MFB-Taste für ca. 4 Sekunden, bis die blaue LED kontinuierlich leuchtet.
- Verbinden Sie das Bluetooth-In-Ear Headset gemäß des Verbindungsverfahrens mit dem zweiten Gerät
- Dann schalten Sie das Bluetooth-In-Ear Headset aus und erneut ein, und es wird mit den beiden Geräten verbunden sein.

### **So verwenden Sie Multi-Point**

- Im Status des Verbindens von zwei Geräten drücken Sie die MFB-Taste, um einen eingehenden Anruf anzunehmen.

- Im Status des Verbindens von zwei Geräten drücken Sie die MFB-Taste, um die Wiedergabe von Musik zu starten, die vor kurzem abgespielt wurde.

### 6.3 Anruf

- Beantworten eines Anrufs:  
Drücken Sie zum Annehmen eines Anrufs die MFB-Taste.
- Beenden eines Anrufs:  
Drücken Sie zum Beenden eines Anrufs kurz die MFB-Taste.
- Anruf ablehnen:  
Halten Sie die MFB-Taste für ca.1 Sekunde gedrückt, um einen eingehenden Anruf abzulehnen.
- Konvertieren eines Anrufs:  
Drücken Sie während eines Anrufs mit einem Handy die MFB-Taste, um den Anruf an das Headset weiterzuleiten (um erneut mit dem Handy anzurufen, verwenden Sie das Menü Ihres Mobiltelefons).
- Lautstärkeregelung:  
Mit den + und - Tasten können Sie die Lautstärke regeln.
- Mikrofon-Stummschaltung:  
Wenn Sie die + oder - Taste für ca. 1 Sekunde während eines Gesprächs gedrückt halten, wird das Mikrofon stummgeschaltet.
- Sie können die Stummschaltung aufheben, indem Sie die + oder - Taste für ca. 1 Sekunde gedrückt halten.
- Abhängig von den Handymodellen, können sich die oben genannten Funktionen unterscheiden. Bitte beachten Sie die entsprechende Bedienungsanleitung des Mobiltelefons.

### 6.4 Werkseinstellungen wieder herstellen

- Drücken Sie die Tasten in der folgenden Reihenfolge:

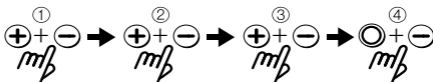

Die lila LED leuchtet und das In-Ear Headset wird zurückgesetzt. Verbinden Sie das In-Ear Headset nach einer Wiederherstellung der Werkseinstellungen erneut.

## 6.5 Abspielen von Musik

- Genießen Sie die bestmögliche Audioqualität, indem Sie 70–80 % der maximalen Lautstärke Ihres Gerätes einstellen.
- Direkt nach dem Kauf ist die Lautstärke auf Stufe 10 von 15 eingestellt (passen Sie sie mit der + oder - Taste an).  
 Wiedergabe/Pause: Kurzes Drücken der MFB-Taste  
 Stoppen: Langes Drücken der MFB-Taste  
 Lautstärke erhöhen: Kurzes Drücken der + Taste  
 Lautstärke verringern: Kurzes Drücken der - Taste  
 Nächstes Lied: Langes Drücken der + Taste  
 Vorheriges Lied: Langes Drücken der - Taste

Für die gleichen MP3-Datei können mehrere Arten von Bitraten vorhanden sein. Wenn die Quelldatei eine höhere Bitrate (320 K) hat, erleben Sie den wahren Wert Ihres Bluetooth-Headsets. Falls ein Lautsprecher selbst mit einer guten Quelle nicht gut klingt, ist auch die Klangqualität nicht gut, und falls der Lautsprecher gut ist, aber eine minderwertige Quelle vorliegt, geht die Klangqualität für den Zuhörer verloren. Das Byron BT In-Ear Headset wurde optimiert, um Ihnen einen hochwertigen Klang zu bieten, aber wir empfehlen Ihnen auch eine hochwertige Quelle (320 K) zu verwenden, um großartigen Sound zu genießen.

## 7. Was bedeutet die LED-Farbe?

Status	LED-Anzeige
Standby	LED aus (wenn Sie die Taste drücken, blinkt die blaue LED einmal)
Akku ist fast leer	Rote LED blinkt
Aufladen	Rote LED EIN
Vollständig aufgeladen	Blaue LED EIN
Verbindungsmodus	Blaue LED EIN

## 8. Fehlerbehebung

- **Ich höre Knistern**

- Platzieren Sie Ihr In-Ear Headset immer in der Nähe Ihres Handys, um die beste Audioqualität zu erhalten.

- **Ich kann nichts hören**

- Erhöhen Sie die Lautstärke am Kopfhörer
- Stellen Sie sicher, dass das In-Ear Headset mit dem Handy verbunden ist.
- Wenn das In-Ear Headset sich beim Drücken der MFB-Taste nicht verbindet, versuchen Sie die Verbindung erneut anhand von folgendem Verfahren herzustellen.

- **Ich habe Probleme beim Verbinden, auch wenn mein Handy etwas Anderes anzeigt**

- Bitte löschen Sie das verbundene In-Ear Headset und verbinden Sie das In-Ear Headset erneut mit Ihrem Handy.  
Siehe „Verbindungsmodus“.

- **Funktioniert Byron BT mit anderen Bluetooth-Geräten?**

- Byron BT wurde für die Verwendung mit Bluetooth-Handys, Computern und tragbaren Audiogeräten entwickelt. Byron BT kann auch mit anderen Bluetooth-Geräten funktionieren, die mit Bluetooth-Version 1.1/1.2/2.0/2.1+EDR/3.0/4.0 kompatibel sind, und die HSP, HFP, A2DP und AVRCP unterstützen.

- **Ist das beiliegende Ladekabel nur für ein bestimmtes Gerät geeignet?**

- Das Kabel ist mit allen standardisierten Micro-USB-Netzteilen kompatibel sowie allgemein mit dem Ladegerät für Android-Handys.

## 9. Wartung

- Achten Sie bei der Aufbewahrung darauf, dass das In-Ear Headset ausgeschaltet ist, und schützen Sie es, wenn es nicht verwendet wird.
- Sonneneinstrahlung und hohe Temperaturen können die Lebensdauer der Batterie von Byron BT beeinflussen und können Fehlfunktionen verursachen.
- Hohe Temperaturen können ebenfalls die Leistung verschlechtern.
- Setzen Sie das Byron BT In-Ear Headset nicht Regen oder anderen Flüssigkeiten aus.

- Hindern Sie Babys, Kinder oder Haustiere daran, in das In-Ear Headset zu beißen oder daran zu saugen.
- Bitte bauen Sie es nicht auseinander.
- Bitte stellen Sie sicher, dass Sie nur zertifizierte Netzteile verwenden (Nennspannung: 5 V).

## 10. Technische Daten

Gesprächszeit . . . . .	bis zu 9 Stunden
Wiedergabedauer für Musik . . . . .	bis zu 7,5 Stunden
Standby-Zeit . . . . .	bis zu 5 Tage
Ladezeit . . . . .	ca. 2,0 Stunden
Abmessungen . . . . .	9.8 x 58 x 6.2 mm
Kabellänge . . . . .	570 mm
Akku . . . . .	Wiederaufladbarer Lithium-Polymer-Akku
Gewicht . . . . .	ca. 13 g
Reichweite . . . . .	innerhalb von 10 m
Bluetooth-Profil . . . . .	Headset-Profil A2DP AVRCP SPP
Bluetooth-Profil . . . . .	Ver. 4.1

Die Betriebszeit kann variieren, je nach angeschlossenem Gerät oder Einstellungsstatus.

## 11. Entsorgung

Dieses Symbol auf dem Produkt, in der Bedienungsanleitung oder auf der Verpackung bedeutet, dass Ihre elektrischen und elektronischen Geräte am Ende ihrer Lebensdauer gesondert vom Hausmüll entsorgt werden sollten. Es gibt getrennte Sammelsysteme für das Recycling in der EU. Für weitere Informationen wenden Sie sich bitte an die örtlichen Behörden oder an den Händler, bei dem Sie das Produkt erworben haben.



## 12. Entsorgung des Akkus

Dieses Symbol bedeutet, dass entsprechend den örtlichen Gesetzen und Vorschriften Ihr Produkt und/oder die Batterie getrennt vom Hausmüll entsorgt wird. Wenn das Produkt das Ende seiner Lebensdauer erreicht hat, bringen Sie es zu einer durch lokale Behörden benannten Sammelstelle. Die getrennte Sammlung und das Recycling Ihres Produkts und/oder des Akkus zum Zeitpunkt der Entsorgung hilft, die natürlichen Ressourcen zu schonen und es ist sichergestellt, dass das Recycling in einer Art und Weise stattfindet, die die menschliche Gesundheit und die Umwelt schützt.



- Alte Batterien können Stoffe enthalten, die schädlich für Ihre Gesundheit und die Umwelt sind.
- Entsorgen Sie benutzte Batterien immer gemäß den geltenden Vorschriften. Bitte werfen Sie die benutzten Akkus nicht ins Feuer (Explosionsgefahr) oder in Ihren Hausmüll. Bringen Sie sie zu Ihren örtlichen Sammelstellen. Die Rückgabe ist kostenlos und gesetzlich erforderlich. Bitte entsorgen Sie nur entladene Batterien.
- Alle Batterien werden recycelt, um wertvolle Materialien wie Eisen, Zink oder Nickel zurückzugewinnen.



### 13. Zertifizierung

FCC ID: UZCGBH-S3100

**Hinweis:** Dieses Gerät wurde getestet und entspricht den Grenzwerten für ein digitales Gerät der Klasse B, gemäß Teil 15 der FCC-Bestimmungen.

Diese Grenzwerte sollen einen angemessenen Schutz gegen schädliche Interferenzen bei der Installation in Wohngebieten bieten. Dieses Gerät erzeugt, verwendet, und kann hochfrequente Energie ausstrahlen, und, falls es nicht gemäß den Anweisungen installiert und verwendet wird, kann es schädliche Interferenzen für Funkverbindungen verursachen. Es besteht jedoch keine Garantie, dass bei einer bestimmten Installation keine Störungen auftreten werden.

Wenn dieses Gerät schädliche Interferenzen beim Radio- oder Fernsehempfang verursacht, was sich durch Aus- und Wiedereinschalten des Geräts feststellen lässt, sollte der Benutzer versuchen, die Störungen durch eine oder mehrere der folgenden Maßnahmen zu beheben:

- Empfangsantenne neu ausrichten oder an einem anderen Ort platzieren.
- Vergrößern des Abstands zwischen dem Gerät und dem Empfänger.
- Anschließen des Gerätes an eine Steckdose eines anderen Stromkreises als den, an den das Empfangsgerät angeschlossen ist.
- Wenden Sie sich an den Händler oder einen erfahrenen Radio-/Fernsehtechniker, um Hilfe zu erhalten.

**VORSICHT:** Änderungen oder Modifikationen, die nicht ausdrücklich vom Hersteller genehmigt sind, können die Berechtigung des Benutzers zum Betrieb des Geräts erlöschen lassen.

Hergestellt in Korea

In Übereinstimmung mit der R&TTE-Richtlinie 1999/5/EG.

### 14. Vereinfachte EU-Konformitätserklärung

Hiermit erklärt beyerdynamic, dass das Funkübertragungsgerät Byron BT die R&TTE-Richtlinie 1999/5/EG erfüllt.

Der vollständige Text der EU-Konformitätserklärung ist im Internet unter folgender Adresse zu finden:

<http://www.beyerdynamic.com/cod>

[www.beyerdynamic.com](http://www.beyerdynamic.com)



---

**beyerdynamic GmbH & Co. KG** . Theresienstraße 8 . 74072 Heilbronn . Deutschland  
Tel. +49 7131 617-0 . Fax +49 7131 617-204 . [info@beyerdynamic.de](mailto:info@beyerdynamic.de)

Weitere Vertriebspartner weltweit finden Sie im Internet unter [www.beyerdynamic.com](http://www.beyerdynamic.com)  
Abbildungen nicht vertragsbindend.. Änderungen vorbehalten.

EN 2 / Byron BT (08.16)

# Byron BT

---

**AURICULARES INTRAUDITIVOS BLUETOOTH**

**Manual**



**Índice**

1.	Instrucciones de seguridad . . . . .	4
2.	Accesorios . . . . .	5
3.	Controles e indicadores . . . . .	5
4.	Instrucciones de uso . . . . .	6
5.	Guía de botones . . . . .	7
6.	Primeros pasos con su Byron BT . . . . .	9
6.1	Emparejar con su teléfono móvil . . . . .	9
6.2	Ajuste multipunto . . . . .	10
6.3	Llamadas . . . . .	10
6.4	Restablecer a los valores de fábrica . . . . .	11
6.5	Reproducir música . . . . .	11
7.	¿Qué significa el color del LED? . . . . .	12
8.	Preguntas frecuentes y resolución de problemas . . . . .	12
9.	Mantenimiento . . . . .	13
10.	Especificaciones . . . . .	13
11.	Eliminación . . . . .	14
12.	Eliminación de la batería . . . . .	14
13.	Certificación . . . . .	15
14.	Declaración UE de conformidad simplificada . . . . .	15

Gracias por elegir los auriculares intrauditivos estéreo Byron BT de beyerdynamic. Por favor, lea con detenimiento este manual antes de usar el producto. Por favor, guarde este manual. Si entrega los auriculares a otra persona, proporciónese también este manual.

## 1. Instrucciones de seguridad

### Atención:



Al conectar los auriculares intrauditivos, asegúrese de haber bajado el volumen al mínimo. No ajuste el volumen hasta tener colocados los auriculares intrauditivos. Para evitar cualquier posible lesión auditiva, no use los auriculares intrauditivos a un volumen alto durante largos periodos de tiempo. Como norma general, cuando tenga puestos los auriculares intrauditivos, ajuste el volumen a un nivel al que pueda oír su propia voz cuando habla con un tono normal mientras escucha.

Quisiéramos llamar la atención sobre el hecho de que escuchar a volúmenes altos durante largos períodos de tiempo puede dañar su audición de forma irreversible. Asegúrese de que el volumen no esté ajustado demasiado alto.

Regla general: Cuanto más alto sea el volumen, más corto debe ser el tiempo de escucha. De acuerdo con la normativa de seguridad y salud laborales, la exposición al ruido no debe exceder de 85 dB (volumen bajo) durante el trabajo, con un tiempo de escucha permitido de 8 horas como máximo.

Si se aumenta el volumen en 3 dB, el tiempo de escucha permitido se reduce a la mitad; p. ej., con 88 dB, el tiempo de escucha es de 4 horas; con 91 dB, 2 horas, y así sucesivamente.

### ¡Peligro!

Los auriculares intrauditivos reducen significativamente la capacidad de oír los ruidos ambientales. Usar los auriculares intrauditivos mientras conduce entraña un peligro potencial y, por lo tanto, está prohibido por ley. Asegúrese además de no utilizar sus auriculares intrauditivos si se encuentra cerca de máquinas y herramientas potencialmente peligrosas.

### ¡Peligro de lesiones!

Evite cualquier movimiento brusco cuando lleve auriculares intrauditivos con cable. Podría ocasionarle lesiones graves, especialmente si tiene algún piercing o lleva pendientes, gafas, etc., que puedan engancharse en el cable.

## Alteración de la percepción auditiva

Muchas personas necesitan un tiempo para acostumbrarse a llevar auriculares intrauditivos. La percepción auditiva de su propia voz y de su cuerpo e incluso la de los sonidos en el oído interno al caminar, es distinta a las situaciones "normales" en las que no lleva puestos unos auriculares intrauditivos. Esta extraña sensación suele desaparecer después de llevar los auriculares durante un tiempo.

## 2. Accesorios

- 1 par de auriculares intrauditivos
- 4 pares de almohadillas (1xS, 2xM, 1xL)
- 1 par de ganchos auriculares
- 1 cable de carga

## 3. Controles e indicadores

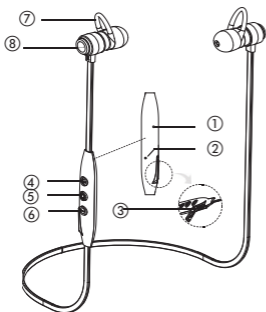

- ① Micrófono
- ② Indicador LED de estado de los auriculares intrauditivos
- ③ Enchufe de carga
- ④ Subir volumen, canción siguiente, etc.
- ⑤ Botón de función principal (MFB) para apagar/encender, responder/rechazar/ transferir una llamada/reproducir/etc.
- ⑥ Bajar volumen, canción anterior etc.
- ⑦ Gancho auricular para llevar cómodamente
- ⑧ Imán para colgar juntos los auriculares I/D cuando no se están utilizando

#### 4. Instrucciones de uso

Al encender/apagar los auriculares o al seleccionar el modo de emparejamiento, escuchará un mensaje de voz.

##### Encender los auriculares intrauditivos

Mantenga presionado el botón MFB hasta que escuche "Power on" ("Encendido") y el LED azul se encienda.

##### Apagar los auriculares intrauditivos

Si mantiene presionado el botón MFB durante un tiempo más largo (unos 5 segundos), el LED púrpura se encenderá y los auriculares estarán apagados cuando escuche "Power off" ("Apagado").

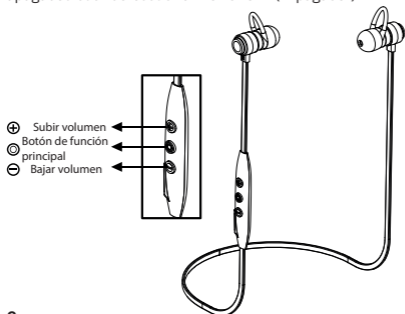

##### Carga

Los auriculares se pueden cargar con el cable de carga micro-USB incluido.

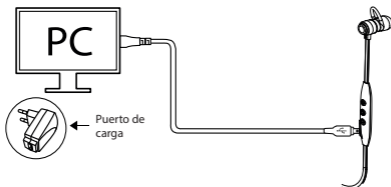



## 5. Guía de botones

Puede controlar fácilmente los auriculares intrauditivos con estos 3 botones.

- ⊕ Subir volumen
- ⊖ Bajar volumen
- Ⓞ MFB

### Controles básicos de los auriculares intrauditivos

#### Presionar el botón MFB

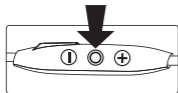

Responder a una llamada . Presionar brevemente

Finalizar una llamada . . . Presionar brevemente

Encender los auriculares . . Presionar durante 2 segundos  
(Si existe un dispositivo emparejado, este se conecta al mismo.)

Apagar los auriculares . . . Presionar durante 5 segundos  
(Si mantiene presionado el botón MFB durante un tiempo más largo, el LED púrpura se enciende y los auriculares intrauditivos se apagan cuando se escuche "Power off" ("Apagado")).

Modalidad de emparejamiento . . . . . Presionar durante 6 segundos al encender  
(si los auriculares han estado conectados a un dispositivo previamente, los auriculares deben apagarse y volver a encenderse tal y como se describe arriba)

Rechazar una llamada . . . . Presionar durante 1 segundo

Transferir una llamada . . . . Presionar brevemente durante una llamada

Reproducir/Pausa . . . . . Presionar brevemente

Detener . . . . . Presionar durante 1 segundo (durante la reproducción)

### Presionar el botón Subir volumen

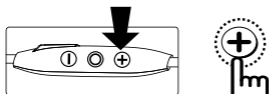

Subir volumen (+) . . . . Presionar brevemente

Silenciar micrófono . . . Presionar durante 1 segundo (durante una llamada)

Siguiente canción . . . . Presionar durante 1 segundo  
(durante la reproducción)

### Presionar el botón Bajar volumen

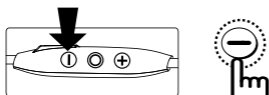

Bajar volumen (-) . . . . Presionar brevemente

Silenciar micrófono . . . Presionar durante 1 segundo (durante una llamada)

Canción anterior. . . . . Presionar durante 1 segundo (durante la reproducción)

### Restablecer valores de fábrica

Presione los botones en el siguiente orden:

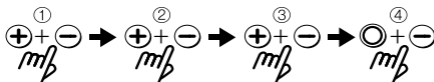

El LED púrpura se encenderá y se inicializarán los auriculares intrauditivos. Tras restablecer a valores de fábrica, vuelva a emparejar los auriculares para usarlos.

## 6. Primeros pasos con su Byron BT

### 6.1 Emparejar con su teléfono móvil

Antes de utilizar los auriculares intrauditivos Byron BT, tiene que emparejarlos con su teléfono móvil o dispositivo Bluetooth. El proceso de emparejamiento puede variar entre los distintos fabricantes de teléfonos móviles. Por favor, consulte el manual correspondiente del teléfono móvil. Con los auriculares intrauditivos apagados, presione el botón MFB durante 6 segundos para iniciar el modo de emparejamiento (el LED azul está todo el tiempo encendido). Seleccione el modo Bluetooth en su teléfono móvil.

#### **Emparejar la primera vez que se utilice**

- Seleccione el modo emparejamiento Bluetooth con los auriculares intrauditivos.
- Emparejar con el teléfono móvil (dispone de 3 minutos para emparejar con su teléfono móvil).
- Cuando se utilizan por primera vez, los auriculares intrauditivos entran en modo de emparejamiento de forma automática cuando se encienden y el LED azul está permanentemente encendido.

#### **Ajustes de emparejamiento con teléfono móvil**

- Active la función Bluetooth de su teléfono móvil de acuerdo con el manual de su teléfono, busque el nombre del modelo de auriculares intrauditivos y selecciónelo. Se mostrará el mensaje "Pairing" ("Emparejamiento"). (Algunos teléfonos móviles requieren una clave de acceso (PIN), en ese caso introduzca 0000).
- Si el emparejamiento se realiza con éxito, se muestra el mensaje "Connected to the phone and media audio" y el LED azul se ilumina 5 veces. Ahora está listo para su utilización.

#### **Emparejamiento con otros dispositivos**

- Seleccione el modo de emparejamiento Bluetooth con los auriculares intrauditivos.
- Desactive la función Bluetooth del dispositivo conectado si es que lo hubiera.
- Presione el botón MFB durante 5 segundos para apagarlos.
- Presione el botón MFB durante 6 segundos. Ahora los auriculares intrauditivos están encendidos y en modo de emparejamiento.

**Emparejamiento con teléfono móvil**

- Siga el procedimiento de emparejamiento tal y como se describe en el párrafo anterior "Ajustes de emparejamiento con teléfono móvil."
- Si el emparejamiento se realiza con éxito, se muestra el mensaje "Connected to phone and media audio" y el LED azul se ilumina 5 veces. Ahora está listo para su utilización.

**6.2 Ajuste multipunto**

Es posible conectar y utilizar 2 dispositivos de forma simultánea.

**Ajustar multipunto**

- Empareje los auriculares Bluetooth con el primer dispositivo según el procedimiento de emparejamiento (ver procedimiento de emparejamiento).
- Apague los auriculares intrauditivos
- Presione el botón MFB durante 4 segundos hasta que el LED azul se ilumine de forma permanente.
- Empareje los auriculares Bluetooth intrauditivos con el segundo dispositivo según el procedimiento de emparejamiento.
- A continuación, apague los auriculares Bluetooth intrauditivos y vuelva a encenderlos, estarán conectados a los dos dispositivos.

**Cómo usar multipunto**

- Mientras está conectado a dos dispositivos, presione el botón MFB para responder a una llamada entrante.
- Mientras está conectado a dos dispositivos, presione el botón MFB para escuchar la última canción reproducida.

**6.3 Llamadas**

- Responder a una llamada:  
Presione el botón MFB para responder a una llamada.
- Finalizar una llamada:  
Presione el botón MFB para finalizar una llamada.
- Rechazar una llamada:  
Durante una llamada entrante, presione el botón MFB durante aproximadamente 1 segundo.
- Transferir una llamada:  
Durante una llamada con el teléfono móvil, presione el botón MFB para transferirla a los auriculares (para volver a transferirla al teléfono móvil, utilice el menú del teléfono).

- **Control de volumen:**  
Con los botones + y – puede controlar el volumen.
- **Silenciar micrófono:**  
Si presiona los botones + o – durante aproximadamente un segundo en el curso de una llamada, el micrófono se silenciará.
- El micrófono volverá a estar activo si presiona los botones + o – durante aproximadamente 1 segundo.
- En función del modelo de teléfono móvil, las funciones arriba descritas pueden ser distintas. Por favor, consulte su modelo de teléfono móvil.

#### 6.4 Restablecer valores de fábrica

- Presione los botones en el siguiente orden:

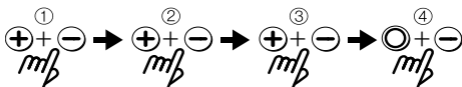

El LED púrpura se encenderá y los auriculares intrauditivos se inicializarán. Tras restablecer a valores de fábrica, vuelva a emparejar los auriculares para utilizarlos.

#### 6.5 Reproducir música

- Para disfrutar de la mejor calidad de audio, ajuste su dispositivo al 70~80% de su volumen máximo.
- Al usarlo por primera vez, el volumen está ajustado en el nivel 10 de un total de 15 niveles (ajústelo mediante los botones de volumen + o –).

Reproducción/Pausa: Presione brevemente el botón MFB

Detener: Mantenga presionado el botón MFB

Subir volumen: Presione brevemente el botón +

Bajar volumen: Presione brevemente el botón –

Siguiente canción: Mantenga presionado el botón +

Canción anterior: Mantenga presionado el botón –

Existen distintos valores de tasa de bits ("bitrate"), incluso dentro del mismo archivo MP3. Si el archivo fuente tiene una tasa de bits más alto (320 kbps), podrá experimentar el auténtico valor de nuestros auriculares Bluetooth. Y, si el altavoz no es bueno ni siquiera con una buena fuente, la calidad de sonido no será buena, y si el altavoz es bueno con una fuente inferior, la calidad de sonido se pierde para el oyente. Los auriculares

intrauditivos Byron BT están optimizados para proporcionarle una alta calidad de sonido, pero le recomendamos utilizar un archivo fuente de alta resolución (320 kbps) para poder disfrutar de un estupendo sonido.

## 7. ¿Qué significa el color del LED?

Estado	Señal LED
En espera	LED apagado (si presiona el botón, el LED azul parpadea una vez)
La batería se está agotando	La luz roja parpadea
Cargando	Luz roja encendida
Carga completa	Luz azul encendida
Modo de emparejamiento	Luz azul encendida

## 8. Preguntas frecuentes y resolución de problemas

- **Se oyen chasquidos**
  - Para una mejor calidad de sonido, sitúe siempre sus altavoces intrauditivos cerca del teléfono móvil.
- **No se oye nada**
  - Suba el volumen de los auriculares.
  - Compruebe que los auriculares intrauditivos estén emparejados con el teléfono.
  - Si los auriculares intrauditivos no se conectan cuando presiona el botón MFB, pruebe a conectarlos de nuevo siguiendo el procedimiento de emparejamiento.
- **Tengo problemas con el emparejamiento, aunque mi teléfono indica otra cosa**
  - Elimine los auriculares intrauditivos emparejados de su teléfono móvil y vuelva a emparejarlos.  
Consulte la sección "Modo de emparejamiento".
- **¿Funcionarán los Byron BT con otros dispositivos Bluetooth?**
  - Los Byron BT están diseñados para funcionar con Bluetooth integrado en móviles, ordenadores o dispositivos de audio portátiles. También puede funcionar con otros dispositivos Bluetooth compatibles con las versiones de Bluetooth 1.1/1.2/2.0/2.1+EDR/3.0/4.0 y compatibles con HSP, HFP, A2DP y AVRCP.

- **¿El cable cargador que se incluye es específico para un dispositivo concreto?**

- Es compatible con todas las fuentes de alimentación micro USB estándar y con los cargadores de teléfonos móviles Android más comunes.

## 9. Mantenimiento

- Compruebe que los auriculares intrauditivos estén apagados cuando los guarde y protéjalos adecuadamente cuando no los utilice.
- La luz solar y las altas temperaturas pueden afectar a la vida útil de la batería de los Byron BT y puede provocar un funcionamiento defectuoso.
- Las altas temperaturas también pueden afectar a la calidad de reproducción.
- No exponga los auriculares intrauditivos Byron BT a la lluvia u otros elementos líquidos.
- Evite que los niños o las mascotas muerdan o chupen los auriculares intrauditivos.
- No los desmonte.
- Asegúrese de utilizar fuentes de alimentación certificadas (tensión nominal: 5 V).

## 10. Especificaciones

Tiempo de habla . . . . .	hasta 9 h
Tiempo de reproducción de música. . .	hasta 7.5 h
Tiempo en espera . . . . .	hasta 5 días
Tiempo de carga . . . . .	aprox. 2 h
Medidas. . . . .	9,8 x 58 x 6,2 mm
Longitud del cable . . . . .	570 mm
Batería. . . . .	Recargable de polímero de litio
Peso . . . . .	aprox. 13 g
Rango de acción. . . . .	10 m
Perfil Bluetooth . . . . .	Perfil auriculares A2DP AVRCP SPP
Perfil Bluetooth . . . . .	Ver. 4.1

El tiempo de funcionamiento puede variar dependiendo del dispositivo conectado o del estado de configuración.

## 11. Eliminación

Este símbolo en el producto, en las instrucciones o en el embalaje indica que su dispositivo eléctrico y electrónico, debe desecharse de forma separada de los residuos domésticos, al final de su vida útil. Existen sistemas de recogida selectiva para el reciclaje en la U.E. Para obtener más información, póngase en contacto con las autoridades locales o con el minorista al que compró el producto.



## 12. Eliminación de la batería

Este símbolo indica que, de acuerdo con las leyes y normativas locales, su producto o su batería deben desecharse por separado de los residuos domésticos. Cuando este producto alcance el final de su vida útil, llévelo al punto de recogida designado por las autoridades locales. La recogida selectiva y el reciclaje de su producto o de la batería en el momento de desecharla ayudarán a ahorrar recursos naturales y asegurarán que se recicla de modo que tanto la salud humana como el medio ambiente quedan protegidos.



- Las baterías viejas pueden contener sustancias potencialmente peligrosas para su salud y para el medio ambiente.
- Deseche siempre las baterías usadas de acuerdo con la normativa vigente. No eche las baterías usadas al fuego (peligro de explosión) ni al cubo de basura doméstica, llévelas a su punto de recogida local. La entrega es gratuita y obligatoria por ley. Deseche únicamente las baterías descargadas.
- Todas las baterías se reciclan para recuperar materiales útiles como hierro, zinc o níquel.



### 13. Certificación

FCC ID: UZCGBH-S3100

**Aviso:** Este equipo ha sido examinado y cumple con los límites para un dispositivo de clase B, de conformidad con el apartado 15 de la normativa sobre FCC

Estos límites están diseñados para proporcionar una protección razonable contra interferencias perjudiciales en una instalación doméstica. Este equipo genera, utiliza y puede irradiar energía por radiofrecuencia y, si no se instala y utiliza siguiendo las instrucciones, puede provocar interferencias perjudiciales para las comunicaciones por radio. Sin embargo, no se garantiza que no se produzcan interferencias en una instalación concreta. Si este equipo provoca interferencias perjudiciales para la recepción de radio o televisión, lo que puede detectarse apagando y encendiendo el dispositivo, se aconseja al usuario tratar de corregir las interferencias adoptando una o varias de las siguientes medidas:

- Vuelva a orientar o cambie de lugar la antena receptora.
- Aumente la separación entre el equipo y el receptor.
- Conecte el equipo a una toma o a un circuito eléctrico diferente al que está conectado el receptor.
- Consulte con el vendedor o con un técnico experto en radio/TV para obtener ayuda.

**PRECAUCIÓN:** Los cambios o modificaciones que no estén expresamente aprobados por el fabricante responsable del cumplimiento, pueden anular el derecho del usuario a utilizar el equipo.

Fabricado en Corea

Conforme con la Directiva RTTE 1999/5/EC.

### 14. Declaración UE de conformidad simplificada

Por la presente, beyerdynamic declara que el equipo de radio tipo Byron BT cumple con la Directiva RTTE 1999/5/EC.

El texto completo de la declaración de conformidad de la UE está disponible en la siguiente dirección de internet:

<http://www.beyerdynamic.com/cod>

[www.beyerdynamic.com](http://www.beyerdynamic.com)



---

**beyerdynamic GmbH & Co. KG** . Theresienstraße 8 . 74072 Heilbronn . Alemania  
Tel. +49 7131 617-0 . Fax +49 7131 617-204 . [info@beyerdynamic.de](mailto:info@beyerdynamic.de)

Para consultar más distribuidores en todo el mundo, visite [www.beyerdynamic.com](http://www.beyerdynamic.com)  
Ilustraciones sin valor contractual. Sujeto a cambios sin previo aviso.

EN 2 / Byron BT (08.16)

# Byron BT

---

ÉCOUTEURS BLUETOOTH INTRA-AURICULAIRES

Mode d'emploi



**Sommaire**

1.	Consignes de sécurité . . . . .	4
2.	Accessoires . . . . .	5
3.	Commandes et témoins . . . . .	5
4.	Mode d'emploi . . . . .	7
5.	Guide des touches. . . . .	8
6.	Comment démarrer avec votre Byron BT . . . . .	10
6.1	Jumelage avec votre téléphone portable. . . . .	10
6.2	Réglage multi-point . . . . .	11
6.3	Appels . . . . .	11
6.4	Réinitialisation . . . . .	12
6.5	Écouter de la musique . . . . .	12
7.	Que signifie la couleur du voyant LED? . . . . .	13
8.	FAQ et dépannage . . . . .	13
9.	Maintenance. . . . .	14
10.	Spécifications. . . . .	14
11.	Élimination . . . . .	15
12.	Élimination des batteries . . . . .	15
13.	Homologation . . . . .	16
14.	Déclaration simplifiée de conformité en UE . . . . .	17

Merci d'avoir choisi les écouteurs Bluetooth intra-auriculaires stéréo Byron BT de beyerdynamic. Veuillez prendre le temps de lire ce mode d'emploi avec attention avant d'utiliser le produit. Merci de conserver le mode d'emploi. Lorsque vous passez les écouteurs à une tierce partie, veuillez transmettre le mode d'emploi également.

## 1. Consignes de sécurité

**Mise en garde:** Lorsque vous connectez les écouteurs intra-auriculaires, veuillez vous assurer que vous avez réglé le volume au minimum. Ajustez le volume uniquement après avoir mis les écouteurs en place. Afin d'éviter tout dommage potentiel à l'ouïe, n'utilisez pas les écouteurs intra-auriculaires à un volume trop élevé pendant de longues périodes. Une règle empirique dicte que lorsque vous utilisez les écouteurs intra-auriculaires, vous devez régler le volume à un niveau permettant d'entendre votre propre voix pendant l'écoute, en parlant à un volume normal. Nous souhaitons souligner qu'écouter à de forts volumes pendant une longue période peut causer des dommages irréparables à votre ouïe. Veuillez vous assurer que le volume n'est pas trop élevé.



Règle empirique: Plus le volume est élevé, plus le temps d'écoute est court. Selon le règlement des employeurs en matière de santé et de sécurité, l'exposition au bruit ne doit pas excéder 85 dB (bas volume) pour un temps d'écoute autorisé de 8 heures maximum. Si le volume augmente de 3dB, le temps d'écoute autorisé est réduit de moitié, par ex. : à 88 dB, le temps d'écoute est de 4 heures, à 91 dB de 2 heures, etc.

### **Danger !**

Les écouteurs réduisent dramatiquement votre capacité à entendre les bruits ambiants. L'utilisation des écouteurs intra-auriculaires lorsque vous êtes dans la rue / sur la route est potentiellement très dangereux et est par conséquent interdite par la loi. Veuillez également vous assurer que vous n'utilisez pas vos écouteurs intra-auriculaires dans le voisinage de machines ou d'outils potentiellement dangereux.

**Risque de blessure !**

Évitez les mouvements brusques lorsque vous utilisez des écouteurs filaires. Vous pourriez vous blesser, particulièrement si vous avez des piercings, ou bien portez des boucles d'oreilles ou des lunettes, etc., qui peuvent se prendre dans le câble.

**Perception auditive modifiée**

Beaucoup de gens ont besoin de temps pour s'habituer à utiliser des écouteurs intra-auriculaires. La perception auditive de votre propre voix et de votre corps, ainsi que les sons dans Lorsque vous marchez, votre oreille interne se ressent différemment des situations "normales" lorsque vous ne portez pas d'écouteurs intra-auriculaires. Cette sensation étrange cessera généralement après avoir utilisé les écouteurs intra-auriculaires pendant un certain temps.

**2. Accessoires**

- 1 Paire d'écouteurs intra-auriculaires
- 4 Paire d'embouts (1 x petit, 2 x moyens, 1 x grand)
- 1 Paire de crochets d'oreille
- 1 Câble de chargement

### 3. Commandes et témoins

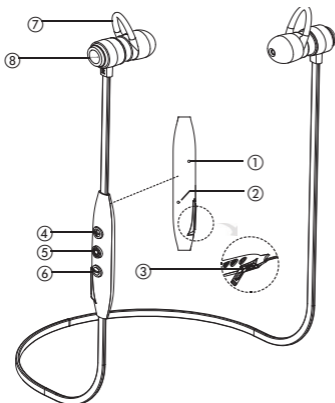

- ① Microphone
- ② Écran LED pour les écouteurs intra-auriculaires
- ③ Prise de charge
- ④ Augmenter le volume, prochaine chanson, etc.
- ⑤ Touche de fonction menu principal (Menu) pour allumer on/off, répondre/rejeter/ convertir un appel/ lecture/etc.
- ⑥ Baisser le volume, chanson précédente etc.
- ⑦ Crochet d'oreille pour port confortable
- ⑧ Aimant pour fixer les écouteurs ensemble lorsqu'il ne sont pas utilisés



#### 4. Mode d'emploi

Lorsque vous éteignez les écouteurs intra-auriculaires (On/Off) ou sélectionnez le mode jumelage, vous entendrez une voix d'invite locale.

##### Allumez les écouteurs intra-auriculaires

Appuyez sur la touche Menu jusqu'à entendre "Power On" (allumé) et voir le voyant LED bleu s'allumer

##### Éteignez les écouteurs intra-auriculaires

Lorsque vous appuyez sur la touche Menu pendant une durée prolongée (environ 5 secondes), le voyant LED violet s'allumera et les écouteurs intra-auriculaires s'éteindront après avoir entendu "Power Off" (éteint).

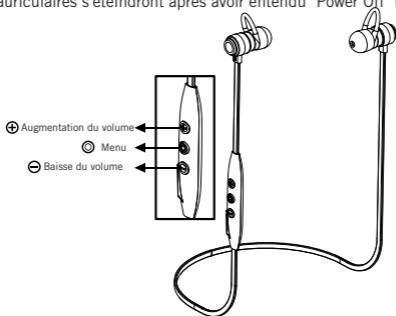

##### Chargement

Le chargement est rendu possible par le biais du câble de chargement micro USB.

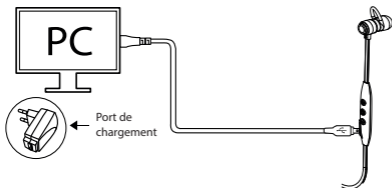

## 5. Guide des touches

Vous pouvez contrôler les écouteurs intra-auriculaires grâce à ces trois boutons.

- ⊕ Augmentation du volume
- ⊖ Baisse du volume
- Ⓞ Menu

### Commandes de base des écouteurs intra-auriculaires

#### Appuyez sur la touche Menu

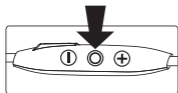

Répondre à un appel . . . Appuyez brièvement

Raccrocher . . . . . Appuyez brièvement

Allumer les écouteurs . . . Appuyez pendant 2 secondes  
(s'il existe un appareil jumelé, il se connectera à celui-ci).

Éteindre les écouteurs . . . Appuyez pendant 5 secondes  
Lorsque vous appuyez sur la touche Menu pendant une durée prolongée, le voyant LED violet s'allume et les écouteurs intra-auriculaires seront éteints après avoir entendu "Power Off" (éteint).

Mode jumelage . . . . . Appuyez pendant 6 secondes pendant  
l'allumage

(si le casque a été connecté à un appareil auparavant, les écouteurs s'éteindront et se rallumeront tel que décrit auparavant)

Rejeter un appel . . . . . Appuyez pendant 1 seconde

Transférer un appel . . . . Appuyez brièvement pendant un appel

Lecture/Pause . . . . . Appuyez brièvement

Arrêt . . . . . Appuyez pendant 1 seconde (pendant la lecture)

### Appuyez sur la touche Augmentation du volume

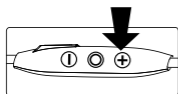

Augmentation du volume (+) . . Appuyez brièvement

Coupure du micro . . . . . Appuyez pendant 1 seconde  
(pendant un appel)

Prochaine chanson . . . . . Appuyez pendant 1 seconde  
(pendant la lecture)

### Appuyez sur la touche Baisse du volume

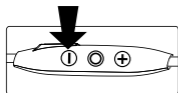

Baisse du volume (-) . . . . . Appuyez brièvement

Coupure du micro . . . . . Appuyez pendant 1 seconde  
(pendant un appel)

Chanson précédente . . . . . Appuyez pendant 1 seconde  
(pendant la lecture)

### Réinitialisation

Appuyez sur les touches suivantes dans l'ordre indiqué :

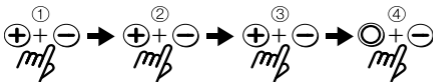

Le voyant LED violet s'allumera et les écouteurs intra-auriculaires seront initialisés. Après une réinitialisation, jumelez les écouteurs intra-auriculaires de nouveau.

## 6. Comment démarrer avec votre Byron BT

### 6.1 Jumelage avec votre téléphone portable

Avant d'utiliser les écouteurs intra-auriculaires Byron BT, il vous faut les jumeler avec votre téléphone portable ou bien votre dispositif Bluetooth. Le processus de jumelage peut différer selon les fabricants de téléphones portables. Veuillez vous référer au mode d'emploi du téléphone portable. Avec les écouteurs éteints, appuyez sur la touche Menu pendant 6 secondes afin de démarrer le mode jumelage (voyant LED bleu allumé en continu).

Sélectionnez le mode Bluetooth sur votre téléphone portable.

#### Jumeler après l'achat

- Sélectionnez le mode jumelage avec les écouteurs Bluetooth intra-auriculaires.
- Jumelage avec un téléphone portable (vous devez jumeler avec votre téléphone portable dans les 3 minutes).
- Après l'achat, les écouteurs intra-auriculaires passent en mode jumelage automatiquement lorsqu'ils sont allumés et le voyant LED bleu est allumé en continu.

#### Jumelage en utilisant les paramètres du téléphone portable

- Activez le mode Bluetooth sur votre téléphone portable selon le mode d'emploi du téléphone, recherchez le nom du modèle des écouteurs intra-auriculaires et sélectionnez. Le "jumelage" est affiché. (Certains téléphones portables ont besoin d'un code d'accès (PIN), saisissez 0000).
- Si le jumelage est réussi, le message "connecté au téléphone et au média audio" s'affiche et le voyant LED bleu s'allume 5 fois. Ils sont à présent prêts à l'emploi.

#### Jumeler avec d'autres appareils

- Sélectionnez le mode jumelage avec les écouteurs Bluetooth intra-auriculaires.
- Désactivez la fonction Bluetooth du dispositif connecté le cas échéant.
- Appuyez sur la touche Menu pendant 5 secondes pour éteindre.
- Appuyez sur la touche Menu pendant 6 secondes. Les écouteurs intra-auriculaires sont allumés et passent en mode jumelage.

**Jumelage avec le téléphone portable**

- Suivre la procédure de jumelage telle qu'indiquée ci-dessus dans le paragraphe "Jumelage en utilisant les paramètres du téléphone portable".
- Si le jumelage est réussi, le message "connecté au téléphone et au média audio" s'affiche et le voyant LED bleu s'allume 5 fois. Ils sont à présent prêts à l'emploi.

**6.2 Réglage multi-point**

Il est possible de connecter et d'utiliser 2 dispositifs simultanément.

**Réglage multi-point**

- Veuillez jumeler les écouteurs Bluetooth intra-auriculaires au premier appareil selon la procédure de jumelage (veuillez vous référer à la procédure de jumelage).
- Éteignez les écouteurs Bluetooth intra-auriculaires.
- Appuyez sur la touche Menu pendant environ 4 secondes jusqu'à ce que le voyant LED bleu soit allumé en continu.
- Veuillez jumeler les écouteurs Bluetooth intra-auriculaires au second dispositif selon la procédure de jumelage.
- Éteignez les écouteurs Bluetooth intra-auriculaires puis rallumez-les, la connection sera établie pour les deux appareils.

**Comment utiliser Multi-point**

- Au moment de connecter les deux dispositifs, appuyez sur la touche Menu afin de répondre à un appel entrant.
- Au moment de connecter les deux appareils, appuyez sur la touche Menu afin d'écouter la musique jouée récemment.

**6.3 Appels**

- Répondre à un appel :  
Appuyez sur la touche Menu pour répondre à un appel.
- Raccrocher :  
Appuyez brièvement sur la touche Menu pour raccrocher.
- Rejeter un appel :  
Lors d'un appel, appuyez sur la touche Menu pendant environ 1 seconde.
- Transférer un appel :  
Lors d'un appel avec le téléphone portable, appuyez sur la touche Menu pour le transférer aux écouteurs (pour effectuer l'appel avec le téléphone de nouveau, utilisez le menu de celui-ci).

- Régler le volume :  
Vous pouvez régler le volume avec les touches + et -.
- Couper le microphone :  
Si vous appuyez sur les touches + ou - pendant environ 1 seconde pendant un appel, le microphone sera coupé.
- Lorsque que celui-ci est coupé, il pourra être réactivé en appuyant sur les touches + ou - pendant environ 1 seconde.
- Selon le modèle de téléphone portable, les fonctions ci-dessus peuvent différer. Veuillez vous référer au modèle de téléphone portable

#### 6.4 Réinitialisation

- Appuyez sur les touches suivantes dans l'ordre indiqué :

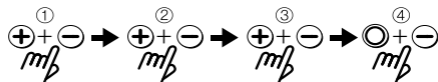

Le voyant LED violet s'allumera et les écouteurs intra-auriculaires seront initialisés. Après une réinitialisation, jumelez de nouveau les écouteurs intra-auriculaires.

#### 6.5 Écouter de la musique

- Afin de profiter de la meilleure qualité audio, veuillez régler le volume à environ 70-80% du volume maximum de votre dispositif.
- Après l'achat, le volume est réglé sur 10 des 15 niveaux totaux (veuillez régler le volume à l'aide des touches + et -).  
Lecture / Pause : Appuyez brièvement sur la touche Menu  
Arrêt : Appuyez longuement sur la touche Menu  
Augmentation du volume : Appuyez brièvement sur la touche +  
Baisse du volume : Appuyez brièvement sur la touche -  
Prochaine chanson : Appuyez longuement sur la touche +  
Chanson précédente : Appuyez longuement sur la touche -

Il existe plusieurs types de débit binaire bien que le fichier MP3 soit le même. Si un fichier source a un débit binaire plus élevé (320 K), vous sentirez le véritable intérêt de nos écouteurs Bluetooth à l'écoute. Si le haut parleur n'est pas de bonne qualité, la qualité du son sera mauvaise même si la source est bonne, et si le haut parleur est de bonne qualité

même avec une source de qualité inférieure, la qualité du son sera perdue pour l'auditeur. Les écouteurs intra-auriculaires Byron BT sont optimisés pour vous apporter une qualité de son supérieure, mais nous recommandons cependant d'utiliser une haute résolution de fichier source (320 K) pour pouvoir profiter d'une excellente qualité de son.

## 7. Que signifie la couleur du voyant LED ?

Status	Indication LED
Veille	Voyant LED éteint (si vous appuyez sur la touche, le voyant LED bleu clignote une fois)
La batterie est presque déchargée	Le voyant rouge clignote
Chargement	Voyant rouge ALLUMÉ
Complètement chargé	Voyant bleu ALLUMÉ
Mode jumelage	Voyant bleu ALLUMÉ

## 8. FAQ et dépannage

### • J'entends des craquements

- Pour obtenir la meilleure qualité de son possible, veuillez toujours garder les écouteurs proches du téléphone portable.

### • Je n'entends rien

- Augmentez le volume des écouteurs.
- Veuillez vous assurer que les écouteurs intra-auriculaires sont jumelés avec le téléphone
- Si les écouteurs intra-auriculaires refusent de se connecter après avoir appuyé sur la touche Menu

### • Je n'arrive pas à jumeler même lorsque mon téléphone indique le contraire

- Veuillez éliminer les écouteurs jumelés à votre téléphone, puis jumeler les écouteurs intra-auriculaires à nouveau.  
Veuillez vous référer aux instructions "mode jumelage".

### • Le Byron BT fonctionnera-t-il avec d'autres équipements Bluetooth ?

- Le Byron BT est conçu pour fonctionner avec des dispositifs Bluetooth portables, des ordinateurs ou des dispositifs audio portables intégrés. Il peut également fonctionner avec d'autres appareils Bluetooth compatibles version 1.1/1.2/1.0/2.1+EDR/3.0/4.0, et soutenant HSP, HFP, A2DP et AVRCP.

- **Le câble de chargement joint est-il utilisable avec un dispositif spécifique uniquement ?**
- Celui-ci est compatible avec toutes les alimentations électriques micro USB normalisées, et en général compatible avec les chargeurs de téléphones Android.

## 9. Maintenance

- Veuillez vous assurer que les écouteurs intra-auriculaires sont éteints lorsque vous les rangez, ainsi que protégés de manière sûre lorsqu'ils ne sont pas utilisés.
- La lumière du soleil et les hautes températures peuvent affecter la durée de vie de la batterie du Byron BT et peut engendrer des défaillances.
- Les hautes températures peuvent également dégrader leur performance.
- N'exposez pas les écouteurs intra-auriculaires Byron BT à la pluie ou autres liquides.
- Assurez-vous que les bébés, enfants ou animaux ne peuvent ni mordre ni sucer les écouteurs intra-auriculaires.
- Veuillez ne pas les démonter.
- Veuillez vous assurer d'utiliser des alimentations électriques certifiées (tension nominale : 5 V).

## 10. Spécifications

Durée d'autonomie au téléphone . . . jusqu'à 9 heures

Durée d'autonomie pour écouter

de la musique . . . . . jusqu'à 7.5 heures

Durée en mode veille . . . . . jusqu'à 5 jours

Durée de chargement . . . . . environ 2 heures

Taille . . . . . 9.8 x 58 x 6.2 mm

Longueur du câble . . . . . 570 mm

Batterie . . . . . Lithium-polymère rechargeable

Poids . . . . . about 13 g

Plage de fonctionnement . . . . . à 10 mètres

Profil Bluetooth . . . . . Profil des écouteurs

A2DP

AVRCP

SPP

Profil Bluetooth . . . . . Ver. 4.1

La durée d'opération peut varier, selon l'appareil connecté ou le statut des paramètres.



## 11. Élimination

Ce symbole sur le produit, sur les instructions ou sur l'emballage signifie que votre équipement électrique ou électronique doit être éliminé séparément des ordures ménagères à la fin de sa vie.

Il existe des systèmes de collecte distincts pour le recyclage au sein de l'Union européenne. Pour en savoir plus, veuillez contacter les autorités locales ou le détaillant chez qui vous avez acheté le produit.



## 12. Élimination de la batterie

Ce symbole signifie que selon la législation et les règlements locaux votre produit et/ou sa batterie doivent être éliminés séparément de vos ordures ménagères. Lorsque ce produit atteint la fin de sa vie, veuillez le porter au point de collecte désigné par les autorités locales. La collecte séparée et le recyclage de votre produit et/ou de sa batterie au moment de son élimination aidera à préserver les ressources naturelles, et à assurer qu'il est recyclé dans le respect de la santé humaine et de l'environnement.



- Les vieilles batteries peuvent contenir des substances nocives pour la santé et l'environnement.
- Éliminez toujours les batteries selon le règlement en vigueur concernant les déchets. Veuillez ne pas jeter de batterie usagée dans un feu (danger d'explosion) ou dans vos ordures ménagères, veuillez les porter à votre point de collecte local. Le retour est gratuit, et exigible par la loi. Veuillez éliminer les batteries déchargées uniquement.
- Toutes les batteries sont recyclées afin de récupérer de précieuses matières premières telles que le fer, le zinc ou le nickel.

### 13. Homologation

FCC ID: UZCGBH-S3100

**NB :** Cet équipement a été testé et déclaré conforme aux limites pour dispositifs numériques de classe B, selon la section 15 des règlements de la FCC.

Ces limites sont conçues pour fournir une protection raisonnable contre les interférences nuisibles au sein d'installations résidentielles. Cet équipement génère, utilise et peut émettre un rayonnement de fréquence radio et, s'il n'est pas installé et utilisé conformément aux instructions, peut causer des interférences nuisibles aux communications radio. Cependant, il n'y a aucune garantie que cette interférence ne se produise dans une installation particulière. Si cet équipement cause des interférences nuisibles à la réception de la radio ou de la télévision, qui peuvent être détectées en allumant ou en éteignant l'équipement, l'utilisateur est encouragé à corriger l'interférence en utilisant une ou plus des mesures suivantes :

- Réorientez ou déplacez l'antenne de réception.
- Augmentez la séparation entre l'équipement et le récepteur.
- Connectez l'équipement à une prise de courant sur un circuit différent de celui sur lequel le récepteur est connecté.
- Consultez le revendeur ou bien un technicien radio/télévision expérimenté pour vous porter assistance.

**ATTENTION :** Les changements ou modifications non autorisés par le fabricant responsable de la conformité pourraient annuler l'autorité de l'utilisateur à utiliser l'appareil.

Fabriqué en Corée

En conformité avec la directive R&TTE 1999/5/CE.

#### **14. Déclaration simplifiée de conformité en UE**

Par la présente, beyerdynamic déclare que l'équipement radio du type Byron BT est conforme à la directive R&TTE 1999/5/CE.

Le texte complet de la déclaration de conformité à la loi de l'UE est disponible à l'adresse Internet suivante :

<http://www.beyerdynamic.com/cod>

[www.beyerdynamic.com](http://www.beyerdynamic.com)



---

**beyerdynamic GmbH & Co. KG** . Theresienstrasse 8. 74072 Heilbronn. Allemagne  
Tel : +49 7131 617-0. Fax : +49 7131 617-204. [info@beyerdynamic.de](mailto:info@beyerdynamic.de)

Pour obtenir une liste des distributeurs mondiaux, veuillez vous rendre sur [www.beyerdynamic.com](http://www.beyerdynamic.com)  
Illustrations non contractuelles. Le contenu peut être modifié à tout moment sans préavis.

EN 2 / Byron BT (08.16)

# Byron BT

---

**AURICOLARI IN-EAR BLUETOOTH**

**Manuale d'uso**



**Indice**

1.	Istruzioni di sicurezza . . . . .	4
2.	Accessori . . . . .	5
3.	Comandi e indicatori . . . . .	5
4.	Istruzioni d'uso . . . . .	6
5.	Guida ai pulsanti. . . . .	7
6.	Introduzione a Byron BT . . . . .	9
6.1	Accoppiamento al cellulare . . . . .	9
6.2	Impostazione multipunto . . . . .	10
6.3	Chiamata . . . . .	10
6.4	Reimpostazione di fabbrica . . . . .	11
6.5	Riproduzione musica . . . . .	11
7.	Cosa significa il colore del LED? . . . . .	12
8.	Domande frequenti e risoluzione dei problemi . . . . .	12
9.	Manutenzione. . . . .	13
10.	Specifiche . . . . .	13
11.	Smaltimento. . . . .	14
12.	Smaltimento della batteria. . . . .	14
13.	Certificazione . . . . .	15
14.	Dichiarazione di conformità UE semplificata . . . . .	15

Grazie per aver scelto gli auricolari in-ear Bluetooth stereo Byron BT di beyerdynamic. Leggere attentamente questo manuale d'uso prima di utilizzare il prodotto. Conservare il manuale. Il manuale d'uso deve accompagnare gli auricolari in caso di cessione a terzi.

## 1. Istruzioni di sicurezza

**Avvertenza:** Quando si collegano gli auricolari in-ear, accertarsi di avere abbassato il volume al minimo. Regolare il volume solo dopo aver indossato gli auricolari. Non utilizzare gli auricolari in-ear ad alto volume per periodi prolungati, per evitare danni potenziali all'udito. Come regola generale, quando si indossano gli auricolari, impostare il volume ad un livello in cui è possibile sentire ancora la propria voce quando si parla ad un volume normale mentre si sta ascoltando.



L'ascolto prolungato ad alti livelli sonori può causare danni irreversibili all'udito. Assicurarsi che il volume non sia troppo alto. Regola generale: più alto il volume, più breve il tempo di ascolto. In base alle normative in materia di igiene e sicurezza sul lavoro, l'esposizione al rumore non deve superare 85 dB (volume basso) quando si lavora avendo un periodo di ascolto consentito di 8 ore massimo. Se il volume viene aumentato di 3 dB, il tempo di ascolto consentito viene dimezzato, ad es. con 88 dB il tempo di ascolto è 4 ore, con 91 dB 2 ore e così via.

### **Pericolo!**

Gli auricolari in-ear riducono drasticamente la capacità di sentire i rumori ambientali. L'uso degli auricolari in-ear mentre si guida in strade trafficate è potenzialmente molto pericoloso ed è quindi vietato per legge. Inoltre, non usare gli auricolari in-ear nei pressi di macchine o strumenti possibilmente pericolosi.

### **Rischio di lesioni!**

Quando si indossano gli auricolari in-ear con cavo, evitare movimenti bruschi che potrebbero provocare serie lesioni all'utilizzatore, in particolare se ha dei piercing o indossa occhiali, ecc che possono impigliarsi nel cavo.

### **Percezione uditiva alterata**

Molte persone necessitano di un certo periodo di tempo prima di abituarsi ad indossare gli auricolari in-ear. La percezione uditiva della propria voce e del proprio corpo e persino dei suoni mentre si cammina l'interno del proprio



orecchio cambia rispetto a situazioni "normali", in cui non si indossano gli auricolari in-ear. Questa strana sensazione diminuirà dopo aver indossato gli auricolari in-ear per un certo periodo.

## 2. Accessori

- 1 coppia di auricolari in-ear
- 4 coppie di copriauricolari (1x S, 2x M, 1x L)
- 1 coppia di ganci per l'orecchio
- 1 cavo di ricarica

## 3. Comandi e indicatori

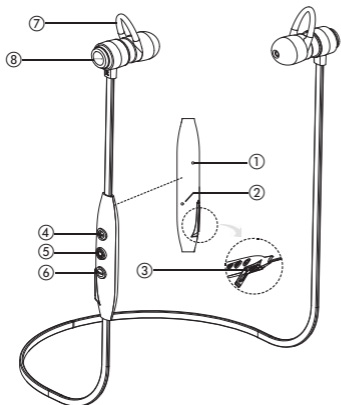

- ① Microfono
- ② Display LED per stato auricolari in-ear
- ③ Presa per ricarica
- ④ Volume up, next song etc.
- ⑤ Pulsante Funzioni principali (MFB) per accendere/spegnere, rispondere/rifiutare/convertire una chiamata/riprodurre/ecc.
- ⑥ Volume su, brano successivo, ecc
- ⑦ Gancio per l'orecchio per indossare comodamente gli auricolari
- ⑧ Magnete per tenere insieme gli auricolari L/R mentre non si utilizzano

#### 4. Istruzioni d'uso

Quando si accendono/spengono gli auricolari o si seleziona la modalità accoppiamento, verrà emesso un messaggio vocale.

##### Accendere gli auricolari in-ear

Premere il pulsante MFB fino a sentire il segnale di "Power on (Acceso)" e finché il LED blu non si accende.

##### Spegnere gli auricolari in-ear

Quando si preme il pulsante MFB per più tempo (circa 5 secondi), il LED viola si accende e gli auricolari si spengono dopo l'ascolto "Power off (Spento)".

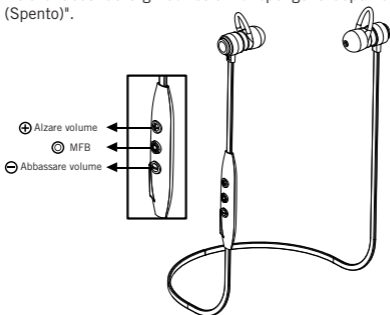

##### In carica

È possibile ricaricare con il cavetto USB in dotazione.

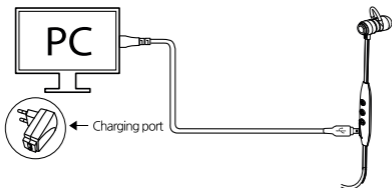

## 5. Guida ai pulsanti

Con questi 3 pulsanti è possibile controllare gli auricolari in-ear.

- ⊕ Alzare volume
- ⊖ Abbassare volume
- ⊙ MFB

### Controllo base degli auricolari in-ear

#### Premere il pulsante MFB

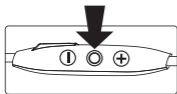

Per rispondere a una chiamata. . Premere leggermente

Per terminare una chiamata . . . Premere leggermente

Per accendere gli auricolari . . . Premere per 2 secondi  
(Se è presente un dispositivo accoppiato, collega al dispositivo accoppiato.)

Per spegnere gli auricolari . . . . Premere per 5 secondi  
Quando si preme il pulsante MFB un po' più a lungo, il LED viola si illumina e gli auricolari in-ear si spengono dopo aver sentito "Power off (Spento)".

Modalità accoppiamento . . . . . Tenere premuto per 6 secondi quando si accendono gli auricolari (se gli auricolari sono stati collegati a un dispositivo precedentemente, gli auricolari devono essere spenti e riaccesi come descritto sopra)

Per rifiutare una chiamata . . . . Premere per 1 secondo

Per convertire una chiamata. . . Premere leggermente durante una chiamata

Riproduci/Pausa . . . . . Premere leggermente

Stop . . . . . Premere per 1 secondo (durante la riproduzione)

### Premere il pulsante Volume su

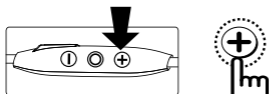

Volume su (+) . . . . . Premere leggermente

Esclusione Mic. . . . . Premere per 1 secondo (durante la chiamata)

Brano successivo . . . . Premere per 1 secondo (durante la riproduzione)

### Premere il pulsante "abbassare Volume"

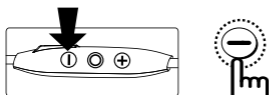

Abbassare volume (-) . . Premere leggermente

Esclusione Mic . . . . . Premere per 1 secondo (durante la chiamata)

Brano precedente. . . . Premere per 1 secondo (durante la riproduzione)

### Reimpostazione di fabbrica

Premere i pulsanti nell'ordine seguente:

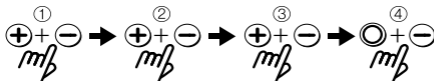

Il LED viola si illuminerà e gli auricolari in-ear verranno inizializzati. Dopo una reimpostazione di fabbrica, accoppiare nuovamente gli auricolari in-ear per l'utilizzo.

## 6. Introduzione a Byron BT

### 6.1 Accoppiamento al proprio cellulare

Prima di utilizzare gli auricolari in-ear Byron BT, è necessario accoppiarli con il cellulare o un dispositivo abilitato al Bluetooth. Il processo di accoppiamento può cambiare a seconda dei vari produttori di cellulari. Consultare il manuale del cellulare appropriato.

Quando gli auricolari in-ear sono spenti, premere il pulsante MFB per 6 secondi per avviare la modalità accoppiamento (il LED blu è acceso a luce fissa). Selezionare la modalità Bluetooth sul cellulare.

#### Accoppiamento al primo acquisto

- Selezionare la modalità accoppiamento negli auricolari in-ear Bluetooth.
- Accoppiamento con il cellulare (è necessario eseguire l'accoppiamento con il cellulare entro 3 minuti).
- Al primo acquisto, gli auricolari in-ear si trovano nella modalità accoppiamento automaticamente quando sono accesi e il LED blu è acceso a luce fissa.

#### Accoppiamento con l'impostazione del cellulare

- Attivare la funzione Bluetooth sul cellulare in base al manuale del cellulare, cercare il nome del modello degli auricolari in-ear e selezionarlo. Viene visualizzato "Pairing (Accoppiamento)" Alcuni cellulari necessitano del PIN, quindi si deve digitare 0000.
- Se l'accoppiamento è riuscito, viene visualizzato il messaggio "Connected to phone and media audio (Collegato a cellulare e supporto audio)" e il LED blu si illumina 5 volte. Adesso è pronto per l'uso.

#### Accoppiamento con altri dispositivi

- Selezionare la modalità accoppiamento negli auricolari in-ear Bluetooth.
- Disattivare la funzione Bluetooth del dispositivo collegato se è presente un dispositivo collegato.
- Premere il pulsante MFB per 5 secondi per spegnere.
- Premere il pulsante MFB per 6 secondi. Gli auricolari in-ear si accendono e entrano nella modalità accoppiamento.

#### Accoppiamento con il cellulare

- Seguire la procedura di accoppiamento come descritta sopra nel paragrafo. "Accoppiamento con l'impostazione del cellulare".

- Se l'accoppiamento è riuscito, viene visualizzato il messaggio "Connected to phone and media audio (Collegato a cellulare e supporto audio)" e il LED blu lampeggia 5 volte. Adesso è pronto per l'uso.

## 6.2 Impostazione multipunto

È possibile collegare e utilizzare 2 dispositivi contemporaneamente.

### Impostazione del multipunto

- Accoppiare gli auricolari in-ear Bluetooth al primo dispositivo in base al processo di accoppiamento (consultare il processo di accoppiamento).
- Spegnerli gli auricolari in-ear Bluetooth.
- Premere il pulsante MFB per circa 4 secondi finché il LED blu non è acceso a luce fissa.
- Accoppiare gli auricolari in-ear Bluetooth al secondo dispositivo in base al processo di accoppiamento.
- Quindi spegnere e riaccendere gli auricolari in-ear Bluetooth, saranno collegati a due dispositivi.

### Come utilizzare multipunto

- Mentre si connettono i due dispositivi, premere il pulsante MFB per rispondere ad una chiamata quando si riceve una chiamata in arrivo.
- Mentre si connettono i due dispositivi, premere il pulsante MFB per ascoltare la musica che è stata riprodotta per ultimo.

## 6.3 Chiamata

- Per rispondere ad una chiamata:  
Per rispondere ad una chiamata, premere il pulsante MFB.
- Per terminare una chiamata:  
Per terminare una chiamata, premere brevemente il pulsante MFB.
- Per rifiutare una chiamata:  
Durante una chiamata in arrivo, premere il pulsante MFB per circa 1 secondo.
- Per convertire una chiamata:  
Durante una chiamata al cellulare, premere il pulsante MFB per convertire la chiamata sugli auricolari (per chiamare nuovamente con il cellulare, utilizzare il menu del cellulare).
- Controllo del volume  
È possibile controllare il volume con i pulsanti + e -.

- **Esclusione microfono:**  
Se si preme il pulsante + o - per circa 1 secondo durante una chiamata, il microfono verrà escluso.
- Durante l'esclusione, verrà riattivato, se si preme il pulsante + o - per circa 1 secondo.
- A seconda del modello di cellulare, le funzioni descritte sopra possono essere diverse. Consultare il modello del telefono cellulare.

#### 6.4 Reimpostazione di fabbrica

- Premere i pulsanti nell'ordine seguente:

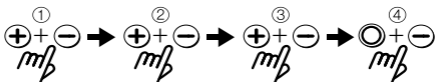

Il LED viola si illuminerà e gli auricolari in-ear verranno inizializzati. Dopo la reimpostazione di fabbrica, accoppiare nuovamente gli auricolari in-ear per l'utilizzo.

#### 6.5 Riproduzione di musica

- Per godere della migliore qualità audio, impostare 70~80% del volume max. nel dispositivo.
- All'acquisto, il volume è impostato al livello 10 di tutti i 15 livelli (regolare il volume con il pulsante + o -).  
Riproduci/Pausa: premere il pulsante MFB brevemente  
Stop: premere a lungo il pulsante MFB  
Alza Volume: premere il pulsante + brevemente  
Abbassa Volume: premere il pulsante - brevemente  
Brano successivo: premere a lungo il pulsante +  
Brano precedente: premere a lungo il pulsante -

Esistono diversi tipi di velocità di trasmissione dei dati anche se si tratta dello stesso file MP3. Se il file sorgente ha una velocità di trasmissione dati più alta (320 K) per l'ascolto, quindi è possibile sentire il vero valore dei nostri auricolari Bluetooth. E, se l'altoparlante non è buono nonostante una buona sorgente, la qualità audio non sarà buona, e se l'altoparlante è buono ma ha una sorgente inferiore, la qualità audio viene persa per l'ascoltatore. Gli auricolari in-ear Byron BT sono ottimizzati per fornire un suono di alta qualità, ma si consiglia di utilizzare un file sorgente (320 k) ad alta risoluzione per godere un suono meraviglioso.

## 7. Cosa significa il colore del LED?

Stato	Indicazione LED
Standby	LED spento (se si preme il pulsante, il LED blu lampeggia una volta)
La batteria è quasi esaurita	La spia rossa lampeggia
In carica	Spia rossa ON
Completamente carica	Spia blu ON
Modalità accoppiamento	Spia blu ON

## 8. Domande frequenti e risoluzione dei problemi

- **Sento un fruscio**
  - Per una qualità audio migliore, posizionare sempre gli auricolari in-ear vicini al telefono cellulare.
- **Non sento assolutamente nulla**
  - Aumentare il volume degli auricolari.
  - Accertarsi che gli auricolari in-ear siano accoppiati con il cellulare.
  - Se gli auricolari in-ear non riescono a collegarsi quando è stato premuto il pulsante MFB
- **Ho dei problemi con l'accoppiamento anche se il mio cellulare indica diversamente**
  - Eliminare gli auricolari in-ear accoppiati al cellulare e accoppiare nuovamente gli auricolari in-ear.  
Consultare la sezione su come impostare la "Modalità accoppiamento".
- **Il dispositivo Byron BT funzionerà con altri dispositivi Bluetooth?**
  - Il dispositivo Byron BT è progettato per funzionare con cellulari, computer o dispositivi audio portatili con Bluetooth incorporato. Può anche funzionare con altri dispositivi Bluetooth che sono conformi alla versione Bluetooth 1.1/1.2/2.0/2.1+EDR/3.0/4.0 e che supportano HSP, HFP, A2DP e AVRCP.
- **Il cavo di ricarica in dotazione è adatto solo per un dispositivo specificato?**
  - È compatibile con cavetto alimentatore USB standard e, in generale, con caricatori per cellulari Android.



## 9. Manutenzione

- Assicurarsi che gli auricolari in-ear siano spenti quando si ripongono e proteggerli quando non vengono utilizzati.
- La luce del sole e temperature elevate possono influenzare la durata delle batterie del dispositivo Byron BT e possono causarne il malfunzionamento.
- Temperature elevate possono anche diminuire le prestazioni.
- Non esporre gli auricolari in-ear Byron BT alla pioggia o ad altri liquidi.
- Impedire che neonati, bimbi o animali domestici mordano o succhino gli auricolari in-ear.
- Non smontare.
- Accertarsi di utilizzare alimentazioni certificate (tensione nominale: 5 V).

## 10. Specifiche

Conversazione . . . . .	fino a 9 ore
Tempo riproduzione musica . . . . .	fino a 7,5 ore
Tempo di Standby . . . . .	fino a 5 giorni
Tempo di ricarica . . . . .	circa 2 ore
Dimensione . . . . .	9,8 x 58 x 6,2 mm
Lunghezza del cavo . . . . .	570 mm
Batteria . . . . .	Ricaricabile ai polimeri di litio
Peso . . . . .	circa 13 g
Intervallo operativo . . . . .	entro 10 m
Profilo Bluetooth . . . . .	Profilo auricolari A2DP AVRCP SPP
Profilo Bluetooth . . . . .	Versione 4.1

La durata dell'operazione può variare a seconda del dispositivo collegato o lo stato delle impostazioni.

## 11. Smaltimento

Questo simbolo sul prodotto, nelle istruzioni o sulla confezione significa che le apparecchiature elettriche ed elettroniche devono essere smaltite alla fine della loro durata separatamente dai rifiuti domestici. Esistono sistemi di raccolta preposti per il riciclo nella UE. Per ulteriori informazioni, contattare l'autorità locale o il distributore dove si è acquistato il prodotto.



## 12. Smaltimento della batteria

Questo simbolo significa che in base alle leggi locali e alle normative il prodotto e/o la sua batteria devono essere smaltiti separatamente dai rifiuti domestici. Quando questo prodotto raggiunge la fine della sua vita, portarlo a un punto di raccolta designato dalle autorità locali. La raccolta separata e il riciclo del prodotto e/o della sua batteria al momento dello smaltimento aiuterà a conservare le risorse naturali e ad assicurare che venga riciclato in modo da proteggere la salute dell'uomo e dell'ambiente.



- Vecchie batterie possono contenere sostanze dannose per la tua salute e l'ambiente.
- Smaltire le batterie usate sempre in base alle normative sullo smaltimento applicabili. Non gettare nel fuoco pacchi di batterie usate (pericolo di esplosione) o nella spazzatura domestica, portarli nei punti di raccolta locali. La restituzione è gratuita e richiesta per legge. Smaltire solo batterie scariche.
- Tutte le batterie sono riciclate per recuperare materiale prezioso quale ferro, zinco o nichel.

### 13. Certificazione

FCC ID: UZCGBH-S3100

Note: L'apparecchiatura è stata testata e trovata conforme ai limiti per un dispositivo digitale Classe B, a norma della parte 15 delle regole FCC. Questi limiti sono progettati per fornire protezione ragionevole contro interferenze dannose in un'installazione residenziale. Questa apparecchiatura genera, utilizza e può irradiare energia a radiofrequenza e, se non installata e utilizzata seguendo le istruzioni, può causare interferenze dannose alle comunicazioni radio. Tuttavia, non esige alcuna garanzia che l'interferenza non si possa verificare in un'installazione particolare. Se questa apparecchiatura causa interferenza dannosa alla ricezione di radio e televisione, che può essere determinata accendendo e spegnendo l'apparecchiatura, suggeriamo di provare a correggere l'interferenza eseguendo una o più delle seguenti misure:

- Riorientare o riposizionare l'antenna ricevente.
- Aumentare la separazione tra l'apparecchiatura e il ricevitore.
- Collegare l'apparecchiatura a una presa in un circuito diverso rispetto a quello a cui è collegato il ricevitore.
- Consultare il rappresentante o un tecnico radio/TV esperto per ricevere assistenza

**ATTENZIONE:** Eventuali modifiche o cambiamenti non espressamente approvati dal produttore responsabile della conformità potrebbero annullare l'autorità dell'utente di utilizzare il dispositivo.

Prodotto in Corea

in conformità con le disposizioni della direttiva R&TTE 1999/5/CE.

### 14. Dichiarazione di conformità UE semplificata

La beyerdynamic con la presente dichiara che questa apparecchiatura radio tipo Byron BT è conforme ai requisiti essenziali della direttiva R&TTE 1999/5/CE.

Il testo completo della dichiarazione di conformità UE è disponibile al seguente indirizzo Internet:

<http://www.beyerdynamic.com/cod>

[www.beyerdynamic.com](http://www.beyerdynamic.com)



---

**beyerdynamic GmbH & Co. KG** . Theresienstraße 8. 74072 Heilbronn. Germania  
Tel. +49 7131 617-0. Fax +49 7131 617-204. [info@beyerdynamic.de](mailto:info@beyerdynamic.de)

Per informazioni su altri distributori in tutto il mondo, consultare il nostro sito [www.beyerdynamic.com](http://www.beyerdynamic.com)  
Illustrazioni extra contrattuali. Soggette a modifiche senza preavviso.

EN 2 / Byron BT (08.16)

# Byron BT

---

Bluetooth スイッチャーヘッドセット

マニュアル



## コンテンツ

1.	安全指示	4
2.	アクセサリ	5
3.	コントロールとインジケータ	5
4.	取扱説明書	6
5.	ボタンガイド	7
6.	Byron BT を始めます	9
6.1	お使いの携帯電話にペアリング	9
6.2	マルチポイント設定	10
6.3	電話	10
6.4	工場出荷時へのリセット	11
6.5	音楽の再生	11
7.	LEDの色はどのような意味ですか?	12
8.	FAQとトラブルシューティング	12
9.	メンテナンス	13
10.	仕様	13
11.	廃棄	13
12.	電池の廃棄	14
13.	認証	15
14.	簡略EU適合宣言書	15

バイヤーダイナミックのByron BTステレオBluetoothスインイヤーヘッドセットをお選び頂き、ありがとうございます。製品を使用する前に、時間をかけて注意深くマニュアル読んでください。マニュアルを保管してください。第三者にヘッドセットを渡すときは、マニュアルも渡してください。

## 1. 安全指示



**警告：** インイヤーヘッドセットを接続する際、音量を最小にしたことを確認してください。インイヤーヘッドセットが適切に配置された後に初めて音量を調整します。聴覚が損傷される可能性を避けるため、長時間、大音量でインイヤーヘッドセットを使用しないでください。経験則として、インイヤーヘッドセットをご使用の場合、リスニング中に、通常の音量で話す自分の声を聞くことができるレベルに音量を設定してください。

長期間にわたって大音量で聞くと聴覚に取り返しのつかないダメージを与える可能性があります。

設定された音量が高すぎないことを確認してください。

経験則：音量が高ければ高いほど、リスニングの時間を短くしてください。安全と健康のための雇用者の規則に従って、許容されている、最大で8時間のリスニング時間を伴う作業の際に、騒音曝露は、85デシベル（低音量）を超えてはなりません。音量が3デシベル、増加されている場合、許容されるリスニング時間は半分になります。たとえば88デシベル時間で4時間だと、91デシベルは2時間、となります。

## 危険

インイヤーヘッドセットは、周囲の音を聞くあなたの能力を著しく低下させます。道路走行中のインイヤーヘッドセットの使用は非常に危険な可能性があるため、法律で禁止されています。また、危険の恐れがある機械や道具の近傍にある場合、インイヤーヘッドセットを使用しないようにしてください。

## 怪我の危険があります！

コードで繋がれたインイヤーヘッドフォンを身に着けている時は、急な動きを避けます。特にピアスを付けていたり、イヤリング、またはメガネを着用している場合には、それらがコードに絡まって、重傷を負う可能性があります。

## 変わる聴覚

多くの人はインイヤーヘッドセットを身に着けるのに慣れるまでに、ある程度の時間を必要としています。歩いている最中の、自分の声や体の聴覚、さらに、あなたの内耳の中の音ですら、インイヤーヘッドセットを装着していないとき



の「正常」の状況とは異なっています歩いている間、あなたの内耳は、インイヤーヘッドセットを装着していない、。この奇妙な 感覚は通常、しばらくインイヤーヘッドセットを着用した後に緩和されます。

## 2. アクセサリー

- 1 インイヤーヘッドセットのペア
- 4 イヤーチップのペア (1×S、2×M、1×L)
- 1 イヤーフックのペア
- 1 充電ケーブル

## 3. コントロールとインジケータ

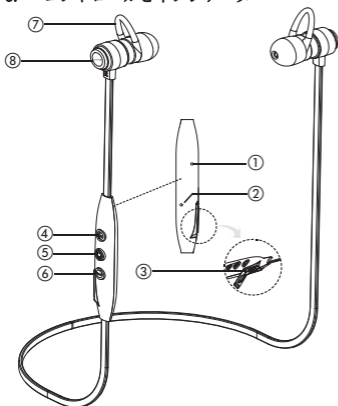

- ① マイク
- ② インイヤーヘッドセット用LEDディスプレイ
- ③ 充電用ソケット
- ④ 音量アップ、次の曲など
- ⑤ メインファンクションボタン (MFB) 電源オン/オフ、通話に応答/拒否/変換/再生/など。
- ⑥ 音量ダウン、前の曲
- ⑦ 快適な利用のためのイヤーフック以下を内蔵
- ⑧ 使用していない間、L/Rのイヤホンと一緒にしておくための固定磁石

## 4. 取扱説明書

ヘッドセットのオン/オフまたはペアリングモードを選択する際に、音声プロンプトが聞こえます。

### インイヤーヘッドセットをオンにします

「電源オン」を聞くまでMFBボタンを押すと、青いLEDが光ります。

### インイヤーヘッドセットをオフにします

より長い時間（約5秒間）MFBボタンを押すと、紫色のLEDが点灯します、「電源オフ」が聞こえた後、ヘッドセットがオフになります。

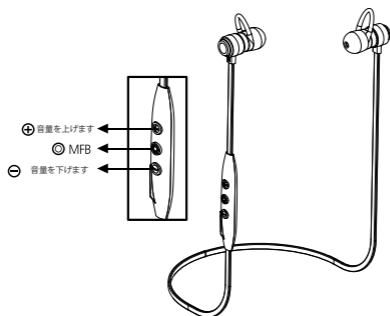

## 充電

充電は付属のマイクロUSB充電ケーブルで可能です。

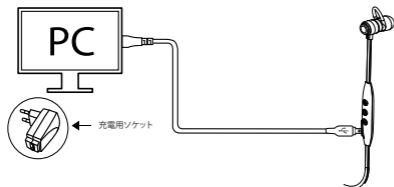

## 5. ボタンガイド

これらの3つのボタンを使って、インイヤーヘッドセットを簡単に制御することができます。

- ⊕ 音量を上げます
- ⊖ 音量を下げます
- ◎ MFB

### 基本的なインイヤーヘッドセットの制御

#### MFBボタンを押してください

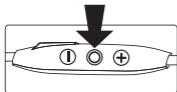

呼び出しに応答します . ボタンを短く押してください

通話を終了します . . . 短くボタンを押してください

ヘッドセットの電源を . 2秒間押してください

オンにします

(ペアのデバイスがある場合は、ペアリング装置に接続されています。)

ヘッドセットの電源を . . 5秒間押してください

オフにします

より長い時間、MFBボタンを押すと、紫色のLEDが点灯し、「電源オフ」が聞こえた後、インイヤーヘッドセットがオフになります。

ペアリングモード . . . オンにする場合、6秒間押します (ヘッドセットが前のデバイスに接続されていた場合は、前述したように、ヘッドセットをオフにして、再度オンにしなければなりません)

通話を拒否します . . . 1秒間押してください

通話を変換します . . . 通話中に 短くボタンを押します

再生/一時停止 . . . 短くボタンを押してください

停止します . . . . . (再生中) 1秒間押してください

### 音量アップボタンを押してください

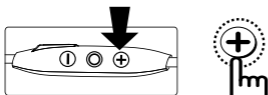

音量アップ (+) . . . . . 短くボタンを押してください

マイクミュート . . . . . (通話中) 1秒間押してください

次の曲 . . . . . (再生中) 1秒間押してください

### 音量ダウンボタンを押してください

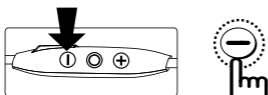

音量ダウン (-) . . . . . 短くボタンを押してください

マイクミュート . . . . . (通話中) 1秒間押してください

前の曲 . . . . . (再生中) 1秒間押してください

### 工場出荷時設定へのリセット

次の順序でボタンを押します:

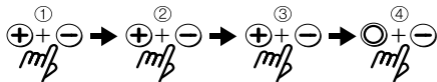

紫色のLEDが点灯し、インイヤーヘッドセットが初期化されます。工場出荷時の状態にリセットした後、再びインイヤーヘッドセットをペアリングして使用します。

## 6. Byron BTを始めます

### 6.1 お使いの携帯電話にペアリング

Byron BTインイヤードヘッドセットを使用する前に、あなたの携帯電話やBluetooth対応デバイスとペアリングする必要があります。ペアリングプロセスは、様々な携帯電話メーカーで異なる場合があります。適切な携帯電話のマニュアルを参照してください。インイヤードヘッドセットがオフになったら、MFBボタンを6秒間押して、ペアリングモードを始める（青色LEDが連続的にオンになる）。お使いの携帯電話のBluetoothモードを選択します。

#### 最初に購入した際にペアリングします。

- ブルートゥースインイヤードヘッドセットとのペアリングモードを選択します。
- 携帯電話の設定とのペアリング（3分以内にあなたの携帯電話とペアリングする必要があります）。
- 最初の購入時、電源がオンで、青色LEDが連続的にオンである時インイヤードヘッドセットは自動的にペアリングモードに入ります

#### 携帯電話の設定とのペアリング

- 携帯電話のマニュアルに従って、お使いの携帯電話で Bluetooth機能を有効にし、インイヤードヘッドセットモデル名を検索して、選択します。（一部の携帯電話には、パスキー（PIN）が必要です、その後、0000を入力します）。
- ペアリングが成功すると、「電話とオーディオメディアに接続」のメッセージが表示され、青色LEDが5回点灯します。  
これで使用の準備ができました。

#### 他のデバイスにペアリング

- ブルートゥースインイヤードヘッドセットとのペアリングモードを選択します。
- 接続されたデバイスがある場合は、接続されたデバイスの Bluetooth機能を無効にします。
- 5秒間MFBボタンを押して電源を切ります。
- 6秒間MFBボタンを押してください。インイヤードヘッドセットがオンになり、ペアリングモードに入ります。

#### 携帯電話とのペアリング

- 「携帯電話の設定とのペアリング」の段落で上記のように説明されているペアリング手順に従ってください。
- ペアリングが成功すると、「電話とオーディオメディアに接続」のメッセージが表示され、青色LEDが5回点灯します。

## 6.2 マルチポイント設定

2つのデバイスを接続して同時に使用することが可能です。

### マルチポイント設定

- ペアリングプロセス（ペアリングプロセスを参照）に応じて第1のデバイスにBluetoothインイヤーヘッドセットをペアリングしてください。
- Bluetoothインイヤーヘッドセットをオフにします。
- 青色のLEDが連続して点灯するまで約4秒間MFBボタンを押してください。
- ペアリングプロセスに従って第二のデバイスにBluetoothインイヤーヘッドセットをペアリングしてください。
- その後、Bluetoothインイヤーヘッドセットをオフにし、再度オンにすると、二つの装置に接続されます。

### マルチポイントを使用する方法

- 2つのデバイスを接続した状態で、電話の着信がある場合、その呼び出しに回答するためMFBボタンを押してください。
- 二つのデバイスを接続した状態で、最近再生された音楽を聞くためには、MFBボタンを押してください。

## 6.3 電話

- 呼び出しに回答します：  
呼び出しに回答するため、MFBボタンを押してください。
- 通話を終了します：  
MFBボタンを短く押して通話を終了します。
- 通話を拒否します：  
呼び出しの着信の間に、約1秒間MFBボタンを押してください。
- 呼び出しを交換します：  
携帯電話での通話中に、MFBボタンを押してヘッドセットに交換します（再び携帯電話で通話するには、お使いの携帯電話のメニューを使用します）。
- 音量調節：  
-ボタンと +ボタンで、音量を制御することができます。
- マイクのミュート：  
通話中に-ボタンまたは+ボタンを約1秒押すと、マイクがミュートされます。
- ミュート時に、約1秒押すと、ミュートが解除されます。
- 上記の機能は、携帯電話のモデルに応じて、異なる場合があります。携帯電話のモデルを参照してください。

## 6.4 工場出荷時へのリセット

- 次の順序でボタンを押します：

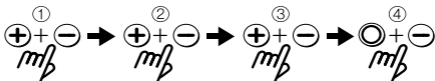

紫色のLEDが点灯して、インイヤーヘッドセットが初期化されます。工場出荷時の状態にリセットした後、再びインイヤーヘッドセットをペアリングして使用します。

## 6.5 音楽の再生

- 最高のオーディオ品質を楽しむには、お使いのデバイスで最大音量の70～80%に設定してください。
- 最初の購入時には、音量は全15レベルのレベル8に設定します（音量用のボタン+または-で、調整してください）。

再生/一時停止：短くMPBボタンを押してください

停止：MPBボタンを長押しします

音量アップ：短く+ボタンを押してください

音量ダウン：短くボタンを押してください

次の曲：+ボタンを長押しします。

前の曲：-ボタンを長押しします。

同じMP3ファイルであっても、ビットレートのいくつかの種類があります。もしファイルの音源が、リスニングのためのより高いビットレート（320K）である場合は、お使いのBluetoothヘッドフォンの真価を感じることができます。そして、スピーカーが良くない場合、たとえ、良い音源であっても、音質は悪くなります。また、スピーカーが良くても、劣った音源である場合、リスナーにとって、音質が失われます。Byron BTインイヤーヘッドセットは、高品質なサウンドを提供するために最適化されていますが、また、素晴らしいサウンドを楽しむために、高解像度の音源（320K）を使用することをお勧めします。

## 7. LEDの色はどのような意味ですか？

状態	LEDインジケータ
待機	LEDオフ（ボタンを押すと、青色LEDが1回点滅します）
電池が消耗しています	赤色ランプが点滅します
充電	赤色ランプがオン
充電完了	青色ランプがオン
ペアリングモード	青色ランプがオン

## 8. FAQとトラブルシューティング

- **パチパチという音が聞こえてきます**
  - 最高のオーディオ品質のため、携帯電話の近くにヘッドセットを置きます。
- **何も聞こえません。**
  - ヘッドホンの音量を上げます。
  - インイヤーヘッドセットが携帯電話とペアリングされていることを確認してください。
  - MFBボタンを押した際に、インイヤーヘッドセットが接続できない場合、ペアリング手順に従ってください
- **携帯電話にはそのように表示されていないにもかかわらず、ペアリングに問題があります**
  - お使いの携帯電話にペアリングされているインイヤーヘッドセットを削除して、再度、インイヤーヘッドセットをペアリングしてください。  
「ペアリングモード」のセットアップを参照してください。
- **Byron BTはその他のBluetooth機器と動作しますか？**
  - Byron BTは、Bluetooth対応携帯電話、コンピュータや、内蔵ポータブルオーディオ機器で動作するように設計されています。  
また、それは Bluetoothバージョン 1.1/1.2/2.0/2.1+ EDR/3.0/4.0 およびそのサポートHSP、HFP、A2DPおよびAVRCPと互換性のある、他のBluetooth機器とも動作可能です。
- **同封されている充電ケーブルは、特定のデバイス専用ですか？**
  - これは、すべての標準化されたマイクロUSB電源と互換性があり、一般的には、Androidの携帯電話の充電器と互換性があります。



## 9. メンテナンス

- 保存時には、インイヤーヘッドセットがオフになっていることを確認し、使用していない時には、安全に保管します。
- 日光や高温は、Byron BTの電池寿命に影響を与え、誤動作の原因になる可能性があります。
- また、高温により、性能が低下する場合があります。
- 雨やその他の液体にByron BTインイヤーヘッドセットを晒さないでください。
- 赤ちゃん、子供やペットが、インイヤーヘッドセットを噛んだり、吸ったりしないようにしてください。
- 分解しないでください。
- 検証済みの電源装置 (定格電圧 格電圧) を使用するよう確認してください。

## 10. 仕様

通話時間	9時間以内
音楽再生時間	7.5時間以内
待機時間	5日以内
充電時間	約2 時間
サイズ	9.8 x 58 x 6.2 mm
ケーブル長	570 mm
電池	充電式リチウム
重量	約13g
動作範囲	10メートル以内
Bluetooth のプロファイル	ヘッドセットプロファイル A2DP AVRCP SPP
Bluetooth のプロファイル	Ver. 4.1

動作時間は、接続されたデバイスまたは設定状態に応じて、変わる場合があります。

## 11. 廃棄

説明書や包装上における、製品に関するこのシンボルは、あなたの電気・電子機器がその寿命の終わりに、家庭ゴミとは別に処分されなければならないということを意味します。EUでは、リサイクルのための分別収集システムがあります。より詳しい情報については、製品を購入した場所の市役所または販売店にお問い合わせください。



## 12. 電池の廃棄

このシンボルは、ローカルな法律および規制に従って、製品および/またはその電池が、家庭ゴミとは別に処分されなければならないということを意味しています。この製品の寿命が近づいたら、市役所によって指定された回収場所に持って行ってください。処分する際の、製品および/またはその電池の分別収集とリサイクルは、天然資源の保護に役立ち、人間の健康と環境を保護するやり方でリサイクルされることが保証されます。



- 古い電池は健康や環境に有害な物質を含んでいます。
- 使用済み電池は常に適用される廃棄規制に従って、廃棄します。使用済み電池パックを、火（爆発の危険）または家庭ゴミの中に投げ入れないでください。お近くの回収場所に持って行ってください。返却は無料で、法律で義務付けられています。放電した電池のみを処分してください。
- すべての電池は、鉄、亜鉛、ニッケルなどの貴重な材料を再利用するためにリサイクルされます。

### 13. 認証

FCC ID: UZCGBH-S3100

注意: この機器はテストされ、FCC規則のパート15に従って、クラスBデジタルデバイスのための許容範囲に準拠していることが判明しています。

これらの許容範囲は、住宅に設置する際に有害な干渉を防止する適切な保護を提供するように設計されています。この機器は、無線周波数エネルギーを生成、使用し、また放射する可能性があります。また、使用説明書に従ってインストール、使用されない場合、無線通信に有害な干渉を引き起こす可能性があります。ただし、特定の設置条件で干渉が発生しないという保証はありません。

この機器が電源オフとオンによって、ラジオやテレビの受信に有害な干渉を引き起こす場合は、ユーザーは、次のいずれかの方法で干渉を是正してください:

- 受信アンテナの向きや位置を変える
- 機器と受信機の距離を離す。
- 受信機が接続されているものとは別の回路のコンセントに機器を接続します。
- 販売店または経験のあるラジオ/テレビ技術者に相談する。

注意: コンプライアンスに責任のあるメーカーによって、明示的に承認されない変更や修正は、機器を操作するユーザーの権限を無効にすることがあります。

韓国製

R&TTE指令1999/5 / ECに合致

### 14. 簡略EU適合宣言書

これにより、バイヤーダイナミックは、無線機器のByron BTが、R&TTE指令1999/5 / ECに準拠していることを宣言します。EU適合宣言書の全文は以下のインターネットアドレスから入手できます:

<http://www.beyerdynamic.com/cod>

[www.beyerdynamic.com](http://www.beyerdynamic.com)



---

**beyerdynamic GmbH & Co. KG** . Theresienstraße 8 . 74072 ハイルブロン . ドイツ  
電話. +49 7131 617-0 . ファックス +49 7131 617-204 . [info@beyerdynamic.de](mailto:info@beyerdynamic.de)

世界の代理店については、[www.beyerdynamic.com](http://www.beyerdynamic.com)をご覧ください  
契約によらないイラスト。予告なしに変更される可能性があります。

# Byron BT

---

**НАУШНИКИ-ВКЛАДЫШИ BLUETOOTH**

**Руководство пользователя**



**Содержание**

1.	Инструкции по технике безопасности . . . . .	4
2.	Аксессуары . . . . .	5
3.	Кнопки управления и индикаторы . . . . .	5
4.	Руководство по эксплуатации . . . . .	6
5.	Кнопки . . . . .	7
6.	Начало работы с Byron BT . . . . .	9
6.1	Подключение к мобильному телефону . . . . .	9
6.2	Настройка нескольких точек доступа . . . . .	10
6.3	Вызов . . . . .	10
6.4	Восстановление заводских настроек . . . . .	11
6.5	Воспроизведение музыки . . . . .	12
7.	Что означает цвет светодиода? . . . . .	12
8.	Часто задаваемые вопросы и устранение неполадок . . . . .	13
9.	Техническое обслуживание . . . . .	14
10.	Технические характеристики . . . . .	14
11.	Утилизация . . . . .	15
12.	Утилизация аккумулятора . . . . .	15
13.	Сертификация . . . . .	16
14.	Упрощенная декларация соответствия ЕС . . . . .	17

Спасибо, что выбрали стерео наушники-вкладыши Bluetooth Byron BT от Beyerdynamic. Пожалуйста, внимательно ознакомьтесь с данным руководством перед использованием устройства. Сохраняйте руководство на протяжении всего срока использования. При передаче наушников третьему лицу также передайте ему настоящее руководство.

## 1. Инструкции по технике безопасности

**Предупреждение:** При подключении наушников убедитесь, что Вы уменьшили громкость до минимума. Настраивайте громкость только после того, как наушники подключены к устройству. Во избежание потенциального вреда вашему слуху, не используйте наушники на большой громкости в течение продолжительного времени. Соблюдайте простое правило: вставляя в уши наушники, установите громкость на таком уровне, чтобы при прослушивании музыки вы по-прежнему могли слышать собственный голос, не переходя при этом на крик. Стоит отметить, что прослушивание громкой музыки в течение продолжительного периода может привести к необратимым последствиям для вашего слуха. Убедитесь, что вы установили не слишком большую громкость. Запомните: чем громче музыка, тем меньше можно ее слушать. Согласно технике безопасности и охране труда работодателя, уровень шумового воздействия не должен превышать 85 дБ (низкая громкость) при разрешенной продолжительности прослушивания не более 8 часов. Если допустимая громкость превышена на 3 дБ, разрешенное время прослушивания сокращается вдвое, т.е. при уровне шумового воздействия, равном 88 дБ, время прослушивания составляет 4 часа, при 91 дБ — 2 часа и т.д.



### **Опасность!**

Наушники резко сокращают вашу способность слышать окружающие звуки. Использование наушников на дороге представляет высокую опасность и поэтому запрещено законодательством. Кроме того, убедитесь в том, что вы не используете наушники в непосредственной близости от потенциально опасных станков и инструментов.

### **Травмоопасность!**

При использовании проводных наушников избегайте неожиданных движений. Вы можете получить серьезную травму, особенно если у вас присутствует пирсинг или если вы носите сережки, очки и т.д., которые могут запутаться в проводе.

### **Измененное слуховое восприятие**

Многим людям требуется какое-то время, чтобы привыкнуть к ношению наушников. Ваше слуховое восприятие собственного голоса, организма и даже



звук в внутреннем ухе во время ходьбы отличается от «обычных ситуаций», когда вы не используете наушники. Это необычное ощущение, как правило, вскоре проходит.

## 2. Аксессуары

- 1 два наушника
- 4 два ушных вкладыша (1x S, 2x M, 1x L)
- 1 два ушных крючка
- 1 кабель для зарядки аккумулятора

## 3. Кнопки управления и индикаторы

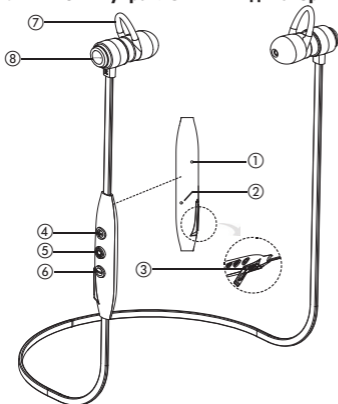

- ① Микрофон
- ② Светодиодный индикатор для наушников
- ③ Гнездо зарядки
- ④ Увеличить громкость, следующая композиция и т.д.
- ⑤ Главная кнопка для включения/отключения, ответа/отклонения/переадресации вызова/воспроизведения и т.д.
- ⑥ Уменьшить звук, предыдущая композиция
- ⑦ Заушный крючок для удобного ношения
- ⑧ Фиксирующий магнит для удержания левого и правого наушников вместе, когда они не используются

## 4. Руководство по эксплуатации

При включении/выключении наушников или выборе режима подключения, вы услышите голосовую подсказку.

### Включение наушников

Удерживайте Главную кнопку, пока не услышите «Питание включено» и не увидите, что загорелся голубой светодиодный индикатор.

### Выключение наушников

При удержании Главной кнопки в течение более продолжительного времени (примерно 5 секунд) загорится малиновый светодиодный индикатор, и наушники сами отключатся, а вы услышите сообщение «Питание отключено».

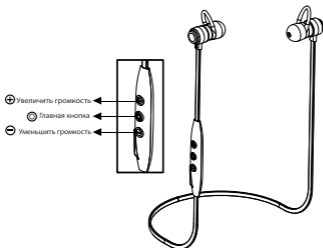

### Зарядка

Вы можете зарядить наушники с помощью входящего в комплект USB-кабеля для зарядки аккумулятора.

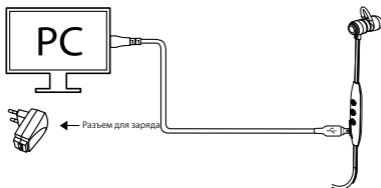

## 5. Кнопки

Вы можете легко управлять наушниками с помощью 3-х кнопок.

- ⊕ Увеличить громкость
- ⊙ Главная кнопка
- ⊖ Уменьшить громкость

### Базовые функции наушников

#### Долгое удержание Главной кнопки

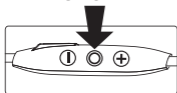

Ответить на вызов . . . . . Кратковременное нажатие

Завершить разговор . . . . . Кратковременное нажатие

Включить наушники. . . . . Удержание в течение 2-х секунд

(Если присутствует подключенное устройство, то наушники подсоединяются к подключенному устройству.)

Выключить наушники . . . . . Удержание в течение 5 секунд

При удержании Главной кнопки в течение более продолжительного времени загорается малиновый светодиодный индикатор, воспроизводится сообщение «Питание отключено» и наушники отключаются.

Режим подключения . . . . . Удержание в течение 6 секунд при включении (если на ушники были подключены к устройству ранее, необходимо их выключить и снова включить, как описано выше)

Отклонить вызов . . . . . Удержание в течение 1 секунды

Переадресовать вызов. . . . . Кратковременное нажатие во время вызова

Воспроизвести/ . . . . . Кратковременное нажатие

Приостановить

Остановить . . . . . Удержание в течение 1 секунды (во время воспроизведения)

### Удержание кнопки увеличения громкости

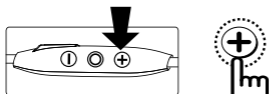

Увеличить громкость (+) . . Кратковременное нажатие

Отключить микрофон . . . Удержание в течение 1 секунды  
(во время вызова)

Следующая композиция . . Удержание в течение 1 секунды  
(во время воспроизведения)

### Удержание кнопки уменьшения громкости

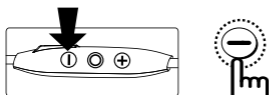

Уменьшить громкость (-) . . Кратковременное нажатие

Отключить микрофон . . . . Удержание в течение 1 секунды  
(во время вызова)

Предыдущая композиция . . Удержание в течение 1 секунды  
(во время воспроизведения)

### Восстановление заводских настроек

Удерживайте кнопки в следующем порядке:

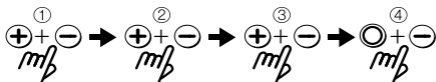

Загорится малиновый светодиодный индикатор, и будет выполнена инициализация наушников. После восстановления заводских настроек снова подключите наушники для использования.

## 6. Начало работы с Byron BT

### 6.1 Подключение к мобильному телефону

Прежде чем использовать наушники-вкладыши Byron BT, вам необходимо подключить их к мобильному телефону или устройству с поддержкой Bluetooth. Процесс подключения может отличаться в зависимости от производителя мобильного телефона. Пожалуйста, ознакомьтесь с руководством пользователя соответствующего мобильного телефона. Когда наушники-вкладыши отключены, удерживайте Главную кнопку в течение 6 секунд для включения режима подключения (голубой светодиодный индикатор горит постоянно). Выберите режим Bluetooth на мобильном телефоне.

#### Подключение при первой покупке

- Выберите режим подключения к наушникам-вкладышам Bluetooth.
- Подключение к мобильному телефону (вам нужно подключиться к мобильному телефону в течение 3-х минут).
- При первой покупке наушники-вкладыши подключаются автоматически, когда питание включено и голубой светодиодный индикатор горит постоянно.

#### Настройка подключения к мобильному телефону

- Активируйте функцию Bluetooth на мобильном телефоне в соответствии с руководством пользователя телефона, найдите название модели наушников-вкладышей и выберите ее. Затем на экране появится надпись «Подключение». (В некоторых мобильных телефонах необходимо ввести код-доступа (PIN-код) — введите значение «0000»).
- Если подключение прошло успешно, на экране появляется сообщение «Подключено к телефону и медиа-файлам», а голубой светодиодный индикатор мигнет 5 раз. Теперь наушники готовы к использованию.

#### Подключение к другим устройствам

- Выберите режим подключения к наушникам-вкладышам Bluetooth
- Отключите функцию Bluetooth на подключенном устройстве, если оно имеется.

- Удерживайте Главную кнопку в течение 5 секунд, чтобы отключить наушники.
- Удерживайте Главную кнопку в течение 6 секунд. Наушники-вкладыши включены и находятся в режиме подключения.

### **Подключение к мобильному телефону**

- Следуйте порядку подключения, описанному выше в пункте «Настройка подключения к мобильному телефону».
- Если подключение прошло успешно, на экране появляется сообщение «Подключено к телефону и медиа-файлам», а голубой светодиодный индикатор мигнет 5 раз.

## **6.2 Настройка нескольких точек доступа**

Вы можете подключить и использовать 2 устройства одновременно.

### **Настройка нескольких точек доступа**

- Пожалуйста, подключите наушники-вкладыши к первому устройству в соответствии с порядком подключения (см. процесс подключения).
- Выключите наушники-вкладыши Bluetooth.
- Удерживайте Главную кнопку в течение примерно 4 секунд, пока голубой светодиодный индикатор не будет гореть постоянно.
- Пожалуйста, подключите наушники-вкладыши Bluetooth ко второму устройству в соответствии с порядком подключения.
- Затем выключите и снова включите наушники-вкладыши Bluetooth, они будут подключены к двум устройствам.

### **Как использовать несколько точек доступа**

- При подключении двух устройств нажмите Главную кнопку, чтобы принять входящий вызов.
- При подключении двух устройств нажмите Главную кнопку, чтобы прослушать композицию, которая недавно воспроизводилась.

## **6.3 Вызов**

- Ответить на вызов:  
Нажмите Главную кнопку, чтобы ответить на вызов.

- **Завершение вызова:**  
Быстро нажмите Главную кнопку, чтобы завершить вызов.
- **Отклонить вызов:**  
При входящем вызове удерживайте Главную кнопку в течение 1 секунды.
- **Переадресовать вызов:**  
Совершая вызов с мобильного телефона, нажмите Главную кнопку, чтобы переадресовать его на наушники (чтобы снова совершить вызов с помощью мобильного телефона, воспользуйтесь меню мобильного телефона).
- **Настройка громкости:**  
Вы можете настраивать громкость с помощью кнопок + и -.
- **Отключение микрофона:**  
Если Вы нажмете и будете удерживать кнопку + или - в течение примерно 1 секунды во время вызова, микрофон будет отключен.
- Если Вы нажмете и будете удерживать кнопку + или - в течение примерно 1 секунды при отключенном микрофоне, он включится снова.
- В зависимости от модели мобильного телефона, вышеупомянутые функции могут различаться.

#### 6.4 Восстановление заводских настроек

- Удерживайте кнопки в следующем порядке:

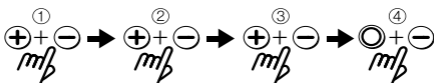

Загорится малиновый светодиодный индикатор, и будет выполнена инициализация наушников. После восстановления заводских настроек снова подключите наушники для использования.

## 6.5 Воспроизведение музыки

- Чтобы наслаждаться наилучшим качеством аудио, максимальная громкость на вашем устройстве не должна превышать 70-80%.
- При первой покупке громкость находится на 10-м из 15 уровней (отрегулируйте громкость с помощью кнопки + или -).  
 Воспроизвести/Приостановить: Кратковременное удержание Главной кнопки  
 Остановить: Долгое удержание Главной кнопки  
 Увеличить громкость: Кратковременное удержание кнопки +  
 Уменьшить громкость: Кратковременное удержание кнопки -  
 Следующая композиция: Долгое удержание кнопки +  
 Предыдущая композиция: Долгое удержание кнопки -

У одного и того же MP3-файла может быть несколько видов скорости передачи данных. Если скорость передачи данных для прослушивания у исходного файла выше (320K), вы ощутите все преимущества наушников-вкладышей Bluetooth. А если громкоговоритель некачественно воспроизводит звук даже из хорошего источника, качество звука не будет высоким; если же громкоговоритель демонстрирует высокое качество звука при более низком качестве исходного файла, слушателю придется отказаться от качественного прослушивания музыки. Наушники-вкладыши Byron BT оптимизированы для передачи качественного звучания, но мы также рекомендуем использовать исходный файл с высоким разрешением (320K), что позволит Вам насладиться отличным звуком.

## 7. Что означает цвет светодиода?

Статус	Светодиодный индикатор
Режим ожидания	Светодиод отключен (если нажать кнопку, голубой светодиодный индикатор мигнет один раз)
Низкий заряд аккумулятора	Мигает красный индикатор
Заряжается	Красный индикатор ВКЛЮЧЕН
Полностью заряжен	Голубой индикатор ВКЛЮЧЕН
Режим подключения	Голубой индикатор ВКЛЮЧЕН



## 8. Часто задаваемые вопросы и устранение неполадок

### • Я слышу треск

- Для повышения качества звука всегда размещайте наушники ближе к мобильному телефону.

### • Я ничего не слышу

- Увеличьте громкость наушников.
- Убедитесь, что наушники подключены к телефону.
- Если наушники-вкладыши не подключаются при нажатии Главной кнопки, следуйте порядку подключения.

### • У меня возникли проблемы при подключении, но на телефоне отображается, что подключение установлено

- Пожалуйста, удалите наушники-вкладыши, подключенные к мобильному телефону, и выполните повторное подключение. См. раздел «Настройка режима подключения».

### • Будут ли наушники Byron BT работать с другим оборудованием Bluetooth?

- Наушники Byron BT разработаны таким образом, чтобы работать с мобильным телефоном, компьютером или портативными аудиоустройствами со встроенной функцией Bluetooth. Наушники также могут работать с другими устройствами Bluetooth, которые соответствуют версии Bluetooth 1.1/1.2/2.0/2.1+ERD/3.0/4.0 и поддерживают HSP, HFP, A2DP и AVRCP.

### • Входящий в комплект кабель для зарядки аккумулятора предназначен только для указанного устройства?

- Он подходит для всех стандартных зарядных устройств со разъемом micro-USB и, как правило, совместим с любой зарядкой для мобильного телефона на базе Android.

## 9. Техническое обслуживание

- Следите за тем, чтобы наушники-вкладыши были выключены во время хранения и находились в безопасном месте, когда вы ими не пользуетесь.
- Солнечный свет и высокая температура могут сократить срок службы аккумулятора Byron BT и стать причиной неполадок.
- Высокая температура также может отрицательно повлиять на их характеристики.
- Не подвергайте наушники-вкладыши Byron BT воздействию дождя или других жидкостей.
- Следите за тем, чтобы младенцы, дети или домашние животные не кусали и не сосали наушники-вкладыши.
- Не разбирайте устройство.
- Используйте исключительно сертифицированные зарядные устройства (номинальное напряжение: 5В).

## 10. Технические характеристики

Продолжительность работы в режиме разговора . . . . .	до 9 часов
Продолжительность работы в режиме воспроизведения музыки . .	до 7,5 часов
Продолжительность работы в режиме ожидания . . . . .	до 5 дней
Продолжительность зарядки . . . . .	примерно 2 часа
Размер . . . . .	9.8 x 58 x 6.2 мм
Длина кабеля . . . . .	570 мм
Аккумулятор . . . . .	Литий-полимерный аккумулятор
Масса . . . . .	примерно 13 г
Рабочий диапазон . . . . .	10 м
Профиль Bluetooth . . . . .	Профиль наушников A2DP AVRCP SPP
Профиль Bluetooth . . . . .	Вер. 4.1

Время работы может отличаться в зависимости от подключенного устройства или статуса настройки.

## 11. Утилизация

Данный знак на продукте, в инструкциях или на упаковке означает, что ваше электронное или элетрическое оборудование по истечении его срока службы следует утилизировать отдельно от бытовых отходов. В ЕС действует несколько систем раздельного сбора отходов для последующей утилизации. Для получения дополнительной информацией обратитесь к местным властям или вашему розничному поставщику, у которого вы покупали продукт.



## 12. Утилизация аккумулятора

Этот знак означает, что, в соответствии с местными законами и постановлениями, ваш продукт и (или) его аккумулятор должен утилизироваться отдельно от бытовых отходов. Когда срок службы данного товара заканчивается, отнесите его в пункт сбора, установленный местными властями. Раздельный сбор и утилизация вашего продукта и (или) его аккумулятора помогут сохранить природные ресурсы и убедиться в том, что утилизация происходит без ущерба для здоровья человека и окружающей среды.



- Старые аккумуляторы могут содержать вещества, вредные для вашего здоровья и окружающей среды.
- Утилизируйте использованные аккумуляторы в соответствии с применимыми постановлениями по утилизации. Пожалуйста, не бросайте использованные аккумуляторы в огонь (в связи с опасностью воспламенения) или в бытовой мусор, а относите в местные пункты сбора. Возврат абсолютно бесплатный и предусмотрен законодательством. Пожалуйста, утилизируйте только разряженные аккумуляторы.
- Все аккумуляторы утилизируются для получения таких ценных материалов, как железо, цинк и никель.

### 13. Сертификация

FCC ID: UZCGBH-S3100

**Примечание:** Данное оборудование протестировано и соответствует ограничениям, установленным для цифровых устройств Класса В, в соответствии с Частью 15 Правил Федерального агентства связи США.

Эти ограничения направлены на то, чтобы обеспечить разумную защиту от воздействия на устройства внутри жилых помещений. Данное оборудование производит, использует и может излучать радиочастотную энергию и, в случае установки и использования вопреки указанным инструкциям, может негативно сказаться на радио коммуникациях. Однако нет никакой гарантии в том, что какое-либо отдельно взятое устройство не будет испытывать на себе отрицательного воздействия.

Если данное оборудование негативно воздействует на качество принимаемого радио или ТВ сигнала, что можно определить путем выключения и повторного включения оборудования, пользователь может попытаться устранить такое воздействие с помощью одной или нескольких следующих мер:

- Переориентировать или переставить принимающую антенну.
- Увеличить расстояние между оборудованием и принимающим устройством.
- Подключить оборудование и принимающее устройство в различные электроцепи.
- Обратиться к дилеру или опытному радио/ТВ специалисту за помощью.

**ОСТОРОЖНО:** Изменения или модификации, не одобренные ответственным лицом производителя по вопросам технологического соответствия, могут аннулировать права пользователя на использование оборудования.

Произведено в Корее

В соответствии с Директивой ЕС о радио- и телекоммуникационном оборудовании 1999/5/ЕС.

#### **14. Упрощенная декларация соответствия ЕС**

Настоящим beyerdynamic заявляет, что тип радиооборудования Byron BT соответствует Директиве ЕС о радио- и телекоммуникационном оборудовании 1999/5/ЕС.

Полный текст декларации соответствия ЕС представлен на веб-сайте:

<http://www.beyerdynamic.com/cod>

[www.beyerdynamic.com](http://www.beyerdynamic.com)



---

**beyerdynamic GmbH & Co. KG** . Theresienstraße 8 . 74072 Heilbronn . Германия  
Тел. +49 7131 617-0 . Факс +49 7131 617-204 . [info@beyerdynamic.de](mailto:info@beyerdynamic.de)

По вопросам международных продаж посетите веб-сайт [www.beyerdynamic.com](http://www.beyerdynamic.com)  
Недоговорные иллюстрации. Подлежит изменению без уведомления.

EN 2 / Byron BT (08.16)

# Byron BT

---

蓝牙入耳式耳机

手册





**目录**

1. 安全指南 .....	4
2. 附件 .....	5
3. 控件和指示灯 .....	5
4. 操作指南 .....	6
5. 按键指南 .....	7
6. 开始使用 Byron BT .....	9
6.1 与您的手机配对 .....	9
6.2 多点设置 .....	10
6.3 打电话 .....	10
6.4 恢复出厂设置 .....	11
6.5 播放音乐 .....	11
7. LED灯的各种颜色表示什么? .....	12
8. 常见问题解答及故障排除 .....	12
9. 维护 .....	13
10. 规范 .....	13
11. 弃置 .....	14
12. 电池弃置 .....	14
13. 认证 .....	15
14. 简化欧盟符合性声明 .....	15

非常感谢您选购beyerdynamic的Byron BT立体声蓝牙入耳式耳机。请在  
使用本产品前抽出片刻时间仔细阅读本手册。请始终保存手册。请在将  
此耳机转让给第三方时一并转交本手册。

## 1. 安全指南

### 警告：



当连接入耳式耳机时，请确保将音量关到最小。仅在连接  
入耳式耳机后再来调节音量。要避免对您的听力造成任何  
潜在损害，请不要在大音量时长时间使用入耳式耳机。作  
为准则，当您戴上入耳式耳机时，应将音量设置为您正常  
说话时能够听到自己声音的水平。

我们需要指出，高音量长时间听耳机将造成不可逆转的听  
力损害。

确保音量不要过高。

准则：音量越高，听耳机的时间越短。根据雇员安全和健康  
标准的噪声暴露规定，音量不超过85分贝（低音量）时允  
许听耳机的最长时间为8小时。音量每增加3分贝，允许收  
听的时间将降低一半，即在88分贝时收听时间是4小时，而  
91分贝的时间则为2小时，以此类推。

### 危险！

入耳式耳机可大幅减弱您聆听环境噪声的能力。在交通道路上使用入耳  
式耳机具有很大的潜在危险，并因此而受到法律禁止。另外，请确保您  
在可能靠近危险机械和工具时不使用入耳式耳机。

### 伤害危险！

当戴上有线入耳式耳机时，应避免任何剧烈的运动。您可能对自己造成  
严重伤害，特别是当您穿戴任何尖锐的东西、耳环或眼镜时，这些东西  
可能与耳机线缠在一起。

### 听觉适应

许多人需要一些时间方可适应佩戴入耳式耳机。您戴上耳机后对自己声  
音和身体的感觉，甚至走路时感觉到的内耳声音都与不戴入耳式耳机时  
的“正常”情况不一样。这种陌生的感觉通常会在佩戴片刻入耳式耳机后  
减弱。

## 2. 附件

- 1 对入耳式耳机
- 4 对耳塞 (1对小号、2对大号、1对大号)
- 1 对耳挂
- 1 条充电电线

## 3. 控件和指示灯

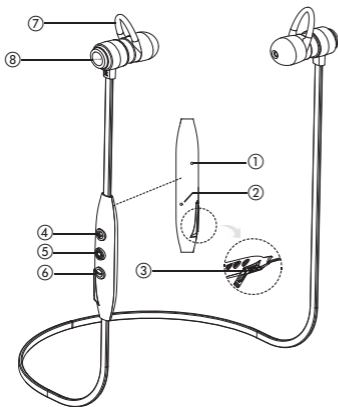

- ① 麦克风
- ② 入耳式耳机LED灯
- ③ 充电插座
- ④ 增加音量，下一首歌等
- ⑤ 主功能按钮（MFB），用于开关耳机、接听/拒绝/转接电话/播放/等
- ⑥ 降低音量，前一首歌等
- ⑦ 舒适佩戴耳挂
- ⑧ 固定磁片，在不使用时将左右耳机吸合在一起

## 4. 操作指南

在开/关耳机或选择配对模式时，您将听到语音提示。

### 开启入耳式耳机

按下MFB按钮，直到您听到“开机”语音并且蓝色LED灯亮起。

### 关闭入耳式耳机

当您按住MFB按钮较长时间（大约5秒钟）时，紫色LED灯将亮起，并且耳机发出“关机”语音后关闭。

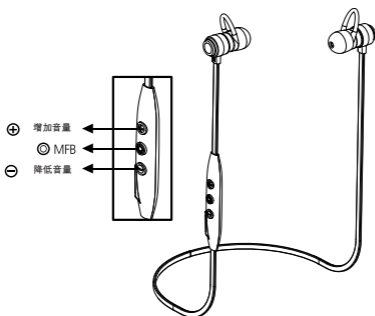

### 充电

您可以用随附的micro USB充电线充电。

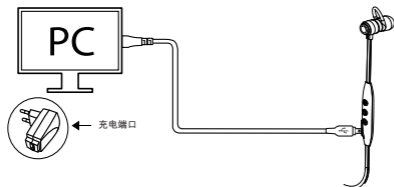

## 5. 按键指南

您可以通过这3个按键轻松控制入耳式耳机。

- ⊕ 增大音量
- ⊖ 降低音量
- Ⓞ MFB

### 入耳式耳机基本操作控制

#### 按下MFB按键

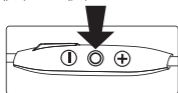

接听电话 ..... 快速按下

挂断电话 ..... 快速按下

开启耳机 ..... 按住2秒钟  
(如果有已配对的设备, 则耳机将连接到已配对的设备)

关闭耳机 ..... 按住5秒钟  
如果您按住MFB按键更长的时间, 紫色LED灯将亮起, 入耳式耳机将在发出“关机”语音后关闭。

配对模式 ..... 按住6秒钟即可开启  
(如果耳机以前连接到一个设备,  
必须如前面所述关闭耳机, 然后再开机)

拒接电话 ..... 按住1秒钟

转接电话 ..... 在通话时快速按下

播放/暂停 ..... 快速按下

停止 ..... 按住1秒钟 (在播放时)

### 按下增大音量按键

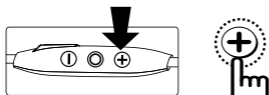

增大音量 (+) . . . . . 快速按下

麦克风静音 . . . . . 按住1秒钟（在通话时）

下一首歌 . . . . . 按住1秒钟（在播放时）

### 按下降低音量按键

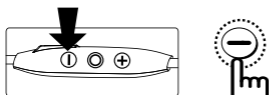

降低音量 (-) . . . . . 快速按下

麦克风静音 . . . . . 按住1秒钟（在通话时）

下一首歌 . . . . . 按住1秒钟（在播放时）

### 恢复出厂设置

按照以下顺序按下按键：

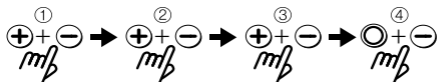

紫色LED灯将亮起并且耳机开始进行初始化。在恢复出厂设置后，再次配对入耳式耳机以供使用。

## 6. 开始使用您的 Byron BT

### 6.1 与您的手机配对

在使用Byron BT入耳式耳机前，您必须将其与手机或其它带有蓝牙功能的设备配对。配对过程可能对不同的手机而有所不同。请参考相应的手机手册。

当关闭耳机时，按住MFB按键 6秒钟以启动配对模式（蓝色LED灯常亮）。

选择手机的蓝牙模式。

#### 第一次购买后配对

- 选择蓝牙入耳式耳机的配对模式。
- 与您的手机配对（您只需3分钟 即可与手机配对）。
- 第一次购买后，入耳式耳机在开机时自动进入配对模式，并且蓝色LED灯常亮）。

#### 配对手机设置

- 按照手机手册激活手机的蓝牙功能，搜索入耳式耳机并选择。此时将显示“配对”（某些手机需要配对码（PIN码），请输入0000）。
- 如果配对成功，将显示信息“已连接到手机和音频媒体”，并且蓝色LED灯闪烁5次。现在耳机已准备就绪可供使用。

#### 与其它设备配对

- 选择蓝牙入耳式耳机的配对模式。
- 如果有已连接设备，则应停用该设备的蓝牙功能。
- 按住MFB按键5秒钟以关机。
- 按住MFB按键6秒钟。入耳式耳机开机并进入配对模式。

#### 与手机配对

- 按上述段落“配对手机设置”中描述的配对步骤进行配对。
- 如果配对成功，则显示信息“已连接到手机和 音频媒体”，并且蓝色LED灯将闪烁5次。现在 耳机已经就绪可供使用。

## 6.2 多点设置

耳机可以同时连接和使用2个设备。

### 设置多点连接

- 按照配对步骤（请参考配对步骤）的要求，将蓝牙入耳式耳机与第一个设备配对。
- 关闭蓝牙入耳式耳机。
- 按住MFB按键大约4秒钟，直到蓝色LED灯常亮。
- 按照配对步骤的要求，将蓝牙入耳式耳机与第二个设备配对。
- 然后关闭蓝牙入耳式耳机并再次打开。它将连接到两个设备。

### 如何使用多点连接

- 在连接两个设备的状态下，在有来电时按下MFB 按键以接听电话。
- 在连接两个设备的状态下，按下MFB 按键以收听最后一首播放的音乐。

## 6.3 打电话

- 接听电话：  
按下MFB按键以接听电话。
- 挂断电话：  
快速按下MFB按键以挂断电话。
- 拒绝接听电话：  
在来电时，按住MFB按键大约1秒钟。
- 转接电话：  
在手机通话时，按下MFB按键以将电话转接到耳机（若需再次使用手机接听，请使用手机菜单）。
- 音量控制：  
通过+和-按键控制音量。
- 麦克风静音：  
在通话时，如果按住+或-按键大约1秒钟，麦克风将静音。
- 在静音时，如果按住+或-按键大约1秒钟，即可解除静音模式。
- 取决于手机型号，上述功能可能有所不同。请参考手机型号。



## 6.4 出厂设置

- 按照以下顺序按下按键：

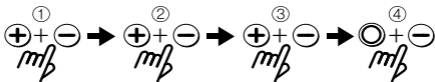

紫色LED灯将亮起，并且入耳式耳机将开始初始化。在恢复出厂设置后，再次配对入耳式耳机以供使用。

## 6.5 播放音乐

- 要享受最好的音频质量，请将音量设置为设备最大音量的70~80%。
- 第一次购买时，音量设置在15级音量的第10级（请通过+或-按键调节音量）。

播放/暂停：快速按下MFB按键

停止：长按MFB按键

增大音量：快速按下+按键

降低音量：快速按下-按键

下一首歌：长按+按键

前一首歌：长按-按键

即使是同一个MP3文件也可能有几种比特率。如果源文件有较高的比特率（320k）供收听，您即可真正感觉到我们的蓝牙耳机物有所值。如果扬声器不好，即使源文件再好，音质也不会好，如果扬声器很好但源文件较差，则会感觉音质不好。Byron BT入耳式耳机经过专门优化，旨在为您提供高质量音频，但我们仍推荐使用高解析度源文件（320K）以享受非凡的音质。

## 7. LED灯的各种颜色表示什么？

状态	LED灯指示
待机	LED灯关闭（如果按该按键，蓝色LED灯将闪烁1次）
电池电量低	红灯闪烁
正在充电	红灯亮
完全充满电	蓝灯亮
配对模式	蓝灯亮

## 8. 常见问题解答及故障排除

### • 我听到爆裂声

- 为了获得最佳音频质量，请始终将入耳式耳机靠近手机。

### • 我听不到任何声音

- 增大耳机音量。
- 确保入耳式耳机已与手机配对。
- 当您按下MFB按键时，如果入耳式耳机未能连接，则再次尝试按照配对步骤进行连接。

### • 我的手机显示已配对，但仍然有配对问题

- 请将与手机配对的入耳式耳机删除并再次配对入耳式耳机。请参考“配对”设置。

### • Byron BT是否可以配用其它蓝牙设备？

- Byron BT设计用于可搭配内置蓝牙手机、计算机或便携式音频设备。它也可以搭配符合蓝牙版本 1.1/1.2/2.0/2.1+EDR/3.0/4.0要求以及支持HSP、HFP、A2DP与AVRCP的其它蓝牙设备。

### • 随附充电线是否只能配用特定设备？

- 它可以兼容所有标准化micro USB电源，普遍而言，可以兼容安卓手机充电器。

## 9. 维护

- 保存时应确保已关闭入耳式耳机，并将其安全保存。
- 阳光和高温可能影响Byron BT的电池寿命并造成功能失常。
- 高温也会降低其性能。
- 不要将Byron BT入耳式耳机暴露在雨中或其它液体中。
- 防止婴儿、儿童或宠物吞吃或吞下入耳式耳机。
- 请不要拆解耳机。
- 请确保使用认证电源（额定电压：5 伏）。

## 10. 规范

通话时间	长达9小时
音乐播放时间	长达7.5小时
待机时间	长达5天
充电时间	大约2.0小时
尺寸	9.8 x 58 x 6.2 毫米
线缆长度	570毫米
电池	可充电锂电池
重量	约13克
工作范围	10米以内
蓝牙规范	耳机规范 A2DP AVRCP SPP
蓝牙规范	版本 4.1

根据连接的设备以及设置状态的不同，操作时间可能有所不同。

## 11. 弃置

在您产品、指南或者包装盒上的这个符号表示电气或电子设备在使用寿命完结后应与您的生活垃圾分开弃置。欧盟有分开回收的收集系统。若需了解更多信息，请联系当地政府或您的产品零售商。



## 12. 电池弃置

这个符号表示根据当地法律和法规，您的产品和/或其电池应与生活垃圾分开弃置。当本产品的使用寿命期完结时，应将其拿到当地政府指定的收集点。在弃置时，分开收集和回收产品和/或其电池有助于保护自然资源和确保以保护人类健康和环境的方式回收废弃产品。



- 旧电池可能含有伤害您健康和环境的物质。
- 始终按照适用的弃置法规弃置用过的电池。请不要将用过的电池扔入火中（危险或引起爆炸）或您的生活垃圾中，应将其拿到当地的收集点。回收为免费并是一项法律要求。请仅弃置未充电的电池。
- 所有电池均可回收有价值的材料，如铁、锌或镍。

### 13. 认证信息

FCC ID: UZCGBH-S3100

备注： 本设备经过测试，证实符合FCC规定第15部分B级数字设备的限制要求。

这些限制设计用于合理防止对居住环境造成破坏。本设备产生、使用并放射无线电频率能量，如果不按照指南安装，可能对无线电通讯造成干扰。然而，我们无法确保在特定安装条件下不会发生干扰。

如果本设备对收音机或电视接收造成有害干扰，可以通过开关设备来确认，我们鼓励用户使用下述一个或多个方法来尝试纠正干扰：

- 重新定向或定位接收天线。
- 增加分开设备与接收器之间的距离。
- 将设备连接到一个与接收器市电插口不同的插口中。
- 咨询经销商或有经验的收音机/电视技术人员以寻求帮助。

注意： 未经制造厂商有关合规性方面的明确同意而进行 变更或更改将导致用户丧失设备操作授权。

韩国制造

符合R&TTE指令1999/5/EC标准。

### 14. 简化欧盟符合性声明

Beyerdynamic特此声明Byron BT无线电设备符合R&TTE指令1999/5/EC标准要求。

欧盟符合性声明的完整版本可以在下述互联网址查到：

<http://www.beyerdynamic.com/cod>

[www.beyerdynamic.com](http://www.beyerdynamic.com)



---

**beyerdynamic GmbH & Co. KG** . Theresienstraße 8 . 74072 Heilbronn . 德国  
电话: +49 7131 617-0 . 传真: +49 7131 617-204 . [info@beyerdynamic.de](mailto:info@beyerdynamic.de)

若需查询全球范围的经销商，请访问网站：[www.beyerdynamic.com](http://www.beyerdynamic.com)  
非合同性示意图。恕不另行通知即可进行更改。

EN 2 / Byron BT (08.16)