



3 year guarantee Patented



MYO

Lamp operation Fonctionnement de votre lampe

Switching on & off / Allumer, éteindre

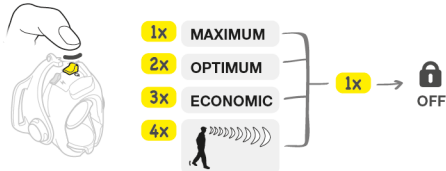

BOOST



Optical system / Système optique

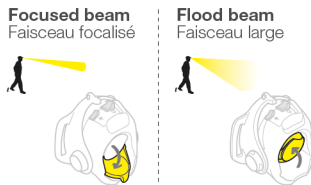

175 g

IPX4

Individual functioning test

Water resistant

Only AA x 3 (1,2V - 1,5V)

Compliant to Energy-related Products Directive (ErP) 2009/125/EC

- Instant full light
- Colour temperature: 6000-7000K
- Nominal beam angle: 13° sharp angle / 65° broad angle
- Number of switching cycles before premature failure: 13000 mini.

Powerful multi-beam headlamp intended for endurance-oriented outdoor activities, with STANDARD LIGHTING and CONSTANT LIGHTING technology.

Lampe frontale multifaisceau et puissante, dédiée aux activités outdoor d'endurance, avec technologie STANDARD LIGHTING et CONSTANT LIGHTING.

PETZL.COM



Latest version



Other languages



Product Experience

PETZL
F-38920 Croles
PETZL.COM
ISO 9001
© Petzl



Sustaining our Community
Au service de la Communauté
FONDATION-PETZL.ORG



Recycled paper



LED risk group 2 - IEC 62471

Do not stare at operating lamp.
May be harmful to the eyes.

Ne regardez pas fixement le faisceau de la lampe de face.
Peut être dangereux pour les yeux.

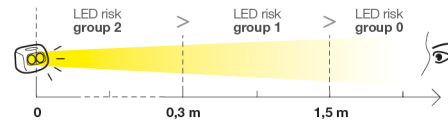

Nomenclature

Nomenclature

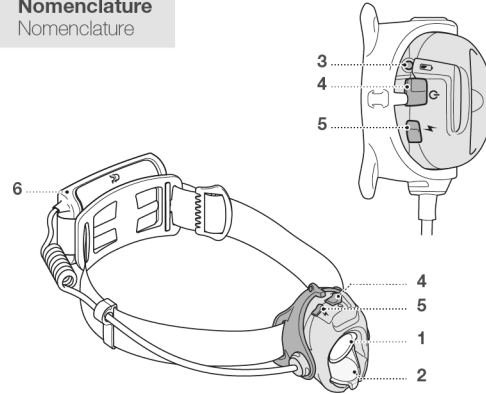

Lighting performance - burn time

Performances d'éclairage - autonomie

	Lighting Mode	Beam Type	Beam Distance	Burn Time
CONSTANT LIGHTING	1	20 lumens	30 m	40 h
	2	30 lumens	35 m	30 h
	3	40 lumens	40 m	19 h
	ECONOMIC*	60 lumens	50 m	13 h
	5	80 lumens	55 m	9 h
	OPTIMUM*	110 lumens	65 m	5 h
	7	120 lumens	70 m	4 h
	8	150 lumens	80 m	3 h
	9	170 lumens	90 m	2 h
STANDARD LIGHTING	MAXIMUM*	280 lumens	105 m	50 h
	BOOST	370 lumens		
Reserve	3 lumens		50 h	

(*) PETZL initial configuration / Configuration initiale PETZL

Spare parts / Pièces de rechange

Headlamps Elastic straps
Elastique lampes frontales

E04999

Programming Programmation

1. Turn on the lamp in the mode to be configured
Allumer la lampe dans le mode à configurer

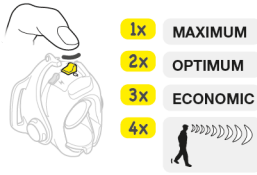

2. Accessing program mode
Accès au réglage

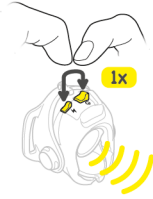

3. Brightness selection
Choix du niveau de puissance

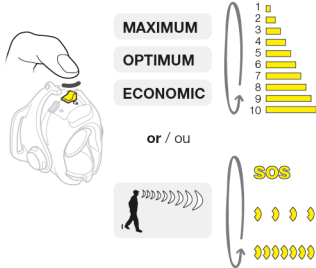

4. Saving your settings
Enregistrement



Battery charge indicator Témoin de charge des piles

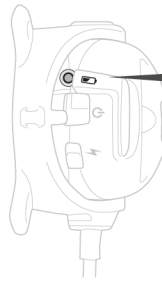

GREEN ☀️ 30 - 100 %
YELLOW ☀️ 10 - 30 %
RED ☀️ < 10 %

TOPSTRAP

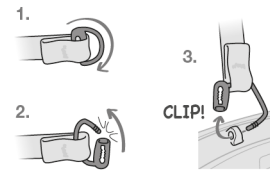

Installing the batteries Installation des piles

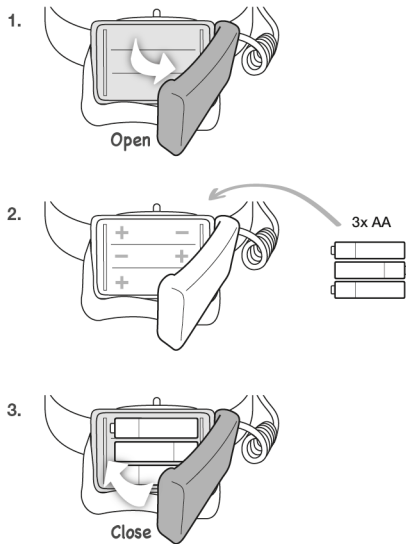

General info on Petzl lamps and batteries Généralités lampes et batteries Petzl

A. Rechargeable battery precautions Précautions batterie rechargeable



B. Lamp precautions / Précautions lampes



C. Cleaning - Drying / Nettoyage - Séchage



D. Storage - Transport Stockage - transport



E. Protecting the environment Protection de l'environnement



F. Modifications - Repairs Modifications - Réparations



G. FAQ - Contact Questions - Contact



高亮度多光束头灯，用于追求耐用头灯的户外运动，运用STANDARD LIGHTING标准照明技术和CONSTANT LIGHTING恒定照明技术。

部件名称

- (1) 白光LED，(2) 宽光束的广角翻盖镜片，(3) 电池充电指示灯，(4) ON/OFF开关按钮，(5) Boost升压模式按钮，(6) 电池盒。

技术

STANDARD LIGHTING标准照明（最强模式）
 头灯亮度在开始的几分钟里非常高，之后随着使用时间逐渐降低。额定亮度是最大光输出，在头灯电池满格首次点亮时测得。

CONSTANT LIGHTING恒定照明（优化经济模式）
 在整个额定照明时间内亮度保持恒定。

头灯操作

- 初始化Petzl设置；
- 使用者有三种恒定照明模式可选择：
 - 最大亮度
 - 最优化亮度
 - 经济亮度
- 另外还有Boost升压模式以及白色闪光模式（SOS求救信号）。可根据图示按动按钮进行选择不同的照明模式：按动1次、2次、3次或4次。
- 给头灯编程：**
- 您可以分别为三种照明模式以及连续闪光选择不同的亮度。
- 1.以将要设置的模式打开头灯
- 2.进入编程模式
- 头灯闪一次表示您已经进入编程模式。
- 3.亮度选择
- 4.保存您的设置
- 按钮在没有任何按动后十秒，闪光会闪动一次以表示你已离开设定模式。

电池兼容性

该头灯可使用AAA-LR03硷性电池、锂电池、镍氢电池或镍铬可充电电池。

功能故障

如果您无法打开您的头灯，请首先检查电池情况：充电情况和电极正反。确保电池触点未被腐蚀。如果发生腐蚀现象，轻轻擦拭触点而不要弯曲他们。如果您的头灯仍然不能正常工作，请与Petzl的售后服务部取得联系。

补充信息

- A.电池注意事项**
- 危险警告，爆炸及燃烧危险。**
 - 不要尝试打开或拆开电池。
 - 不可将电池投入火中。
 - 不可短路连接电池，这样可能导致燃烧。
 - 不可对非充电电池充电。
 - 将电池放在儿童不能接触到的地方。
 - 电池两极必须相反，根据电池盒上的指示安装电池。
 - 如果电池发生泄漏，保护你的眼睛。用抹布盖电池盒以防止与泄漏物体接触。如接触到电池泄漏的液体，应立即用清水冲洗接触部份并就医。
 - 不要使用混合品牌的电池。
 - 不能混合使用新旧电池。
 - 长期存放，把电池移除。
- B.头灯注意事项**
- 此型号头灯不推荐给儿童使用。
- 眼睛保护**
- 根据IEC 62471标准，头灯属于2类危险（中度危险）。
 - 当头灯开启时，不可直视灯泡。
 - 灯泡发出的光辐射可能造成危险。不要将头灯直射别人的眼睛。
 - 蓝光会对视网膜造成伤害，特别是对于儿童。
- 电磁兼容性**
- 符合2014/30/EU指标有关电磁兼容的要求。
- 警告，雪崩信标处于接收（搜寻）模式下靠近头灯时将会受到干扰。如果发生干扰（信标发出静态杂音），将信标远离头灯。

- C.清洁、干燥**
- 如果使用环境非常潮湿，将电池从头灯上取下并风干，并将电池盖打开。接触海水后可用清水冲洗并晾干。在清洗头灯时先取下头带。
- D.储存/运输**
- E.环境保护**
- 将头灯、电池和头带通过可回收的途径丢弃（例如，专门用于回收的垃圾桶中）。
- F.改造/维修**
- 除Petzl工厂外，严禁对产品自行改装和维修，更换配件除外。
- G.问题/联系**
- Petzl品质保证**
- 对于材料或制造上的缺陷，该头灯享有三年质保期。不包括在保修范围内的有：正常的损耗、氧化、加工及改装、不正确存放、欠佳的保养、因事故、疏忽以及超设计使用范围的使用而导致的损坏。
- 责任**
- Petzl对于直接，间接或意外所造成的后果，或使用其产品所造成的任何类型的伤害不承担任何责任。

ไฟฉายพลังงานสูงชนิดหลอดแอลซีแอลเหมาะสำหรับกิจกรรม Outdoor ด้วยเทคโนโลยีความสว่างแบบ STANDARD LIGHTING และ CONSTANT LIGHTING

ชื่อของส่วนประกอบ

- (1) หลอดไฟ LED สีขาว (2) ฟังก์ชันกระจายแสงแบบเปิดปิดได้ (3) ตัวบ่งชี้การชาร์จแบตเตอรี่ (4) ปุ่มON/OFF (5) ปุ่มกดเพิ่มพลังแสง (6) กลองแบตเตอรี่

เทคโนโลยี

STANDARD LIGHTING (โหมดความสว่างสูงสุดแบบมาตรฐาน)

แสงไฟมีความสว่างมากในช่วงไม่กี่นาทีแรก และ ลดลงเรื่อยๆตามระยะเวลาการใช้งาน อัตราความสว่างที่กำหนดบนหมอกลองวัดจากความสว่างสูงสุดเมื่อไฟฉายถูกเปิดครั้งแรก และ แบตเตอรี่ได้รับการชาร์จจนเต็ม

CONSTANT LIGHTING (โหมดความสว่างระดับกลาง และ โหมดประหยัดแบบแสงคงที่)

แสงสว่างคงที่ตลอดระยะเวลาการใช้งานที่กำหนด

การทำงานของไฟฉาย

- โครงสร้างพื้นฐานของไฟฉาย Petzl
- ผู้ใช้งานสามารถใช้โหมดแสงสว่างได้ถึง 3 ระดับตามลำดับดังนี้
 - แสงสว่างสูงสุด
 - แสงสว่างระดับกลาง
 - แสงสว่างระดับต่ำ
- นอกจากนี้ยังมี Boost mode สำหรับเพิ่มความสว่างที่มากกว่ากำลังไฟสูงสุดชั่วคราว และ ไฟกระพริบสีขาวสำหรับส่งสัญญาณฉุกเฉิน (SOS)
- การเลือกโหมดความสว่างสามารถทำได้โดยการกดปุ่มตามที่กำหนดในแผนภาพ หนึ่งครั้ง สองครั้งสามครั้ง หรือ สี่ครั้ง
- การกำหนดความสว่างด้วยตัวเอง**

- คุณสามารถเลือกค่าความสว่างสำหรับโหมดแสงสว่างแต่ละโหมด และ ความถี่ของการกระพริบสำหรับไฟฉุกเฉิน
- 1. เปิดไฟฉายแล้วกดปุ่มเพื่อโหมดความสว่างที่ต้องการตั้งค่าความสว่าง
- 2. เขาโหมดการตั้งค่าความสว่าง
- แสงไฟจะสว่างวามหนึ่งครั้งเพื่อบ่งบอกว่าเข้าสู่โหมดการตั้งค่าความสว่างแล้ว
- 3. เลือกระดับความสว่างที่ต้องการ
- 4. นับที่ค่าความสว่างที่ตั้งค่าไว้
- หาลบรอยไฟฉายทิ้งไว้หลังจาก 10 วินาทีโดยไม่ได้ปุ่ม จะมีไฟสว่างวาบอีกครั้งเพื่อบอกว่าคุณจากโหมดตั้งค่าความสว่างแล้ว

การใช้งานแบตเตอรี่

ไฟฉายแอลซีแอลนี้ใช้กันได้กับแบตเตอรี่แบบ AAA-LR03 alkaline, lithium หรือ Ni-MH แบบชาร์จเดิมไฟใหม่ได้

การทำงานผิควิธี

หากไฟฉายของคุณเปิดไม่ติด ให้ตรวจสอบว่าแบตเตอรี่มีประจุไฟ หรือ ใ้ดถูกใส่ในขั้วที่ถูกต้องหรือไม่ ตรวจสอบให้แน่ใจว่าขั้วแบตเตอรี่ไม่มีคราบสนิม ถ้ามีคราบสนิม ให้ทำความสะอาดขั้วขั้วขั้วโดยใช้น้ำบิดจ่อ ถ้าไฟฉายยังไม่สามารถใช้งานได้ ให้ติดต่อ Petzl หรือผู้แทนจำหน่าย

ข้อมูลเพิ่มเติม

- A. แบตเตอรี่แบบนำกลับมารีชาร์จใหม่**
- ข้อระวังอันตราย ความเสี่ยงของการระเบิดและการเผาไหม้**
 - อุณหภูมิขายนเกาะ หรือ เป็ล็ดถุนแบตเตอรี่
 - ห้ามโยนแบตเตอรี่ที่ใช้แล้วเขากองไฟ
 - ห้ามทำให้เกิดการลัดวงจรแบตเตอรี่เพราะอาจทำให้เกิดการลุกไหม้ได้
 - ห้ามอัดประจุไฟให้กับถ่านชนิด ห้ามอัดประจุไฟ (non-rechargeable)
 - เก็บแบตเตอรี่ให้พ้นจากมือเด็ก
 - ต้องคำนึงถึงข้างของแบตเตอรี่ ทำตามข้อแนะนำที่บ่งบอกไว้บนกล่องบรรจุแบตเตอรี่เมื่อใส่แบตเตอรี่
 - ถ้ามีการรั่วไหลของแบตเตอรี่ให้รีบปกป้องดวงตาของคุณ ห่อหมอกกล่องแบตเตอรี่ด้วยผ้าอเนกประสงค์เพื่อหลีกเลี่ยงการสัมผัสสิ่งที่มีไว้หลังจากแบตเตอรี่ ในกรณีที่ถูกสัมผัสกับของเหลวที่ถูกปล่อยออกมาจากแบตเตอรี่ ให้ล้างบริเวณนั้นด้วยน้ำสะอาดทันทีและไปพบแพทย์เพื่อทำการรักษา
 - ห้ามใช้แบตเตอรี่ต่างหือกัน
 - ห้ามใช้แบตเตอรี่ใหม่ผสมกับแบตเตอรี่เก่า
 - ถอดแบตเตอรี่ออกจากไฟฉายในกรณีที่ต้องเก็บไว้เป็นเวลานานโดยไม่มีใช้งาน
- B. ข้อควรระวังเกี่ยวกับการใช้ไฟฉาย**

- ไฟฉายไม่เหมาะสมกับการให้เด็กใช้
- การปกป้องดวงตา**
- ไฟฉายถูกจัดหมวดหมู่อยู่ในกลุ่มเสี่ยง 2 (moderate risk) ตามมาตรฐาน IEC 62471
- ห้ามจ้องไฟฉายโดยตรงเมื่อเปิดใช้งานอยู่
- ลำแสงที่กระเจจจากไฟฉายอาจก่อให้เกิดอันตรายทางสายตา หลีกเลี่ยงการส่องลำแสงจากหลอดไฟไปยังดวงตาของผู้อื่น
- พลังงานสีฟ้าที่ถูกปล่อยออกมาสามารถก่อให้เกิดอันตรายต่อม่านตาได้ โดยเฉพาะกับเด็ก
- ส่วนประกอบของอุปกรณ์อิเล็กทรอนิกส์**

ได้รับมาตรฐาน 2014/30/EU ว่าด้วยเรื่องของคุณภาพของอุปกรณ์อิเล็กทรอนิกส์ คำเตือน เมื่อไฟฉายถูกเปิดใช้ในส่วนที่อยู่ใกล้กับเครื่องเตือนหิมะถล่ม (จอร์นุสติกโค) มันอาจมีผลกระทบจากการส่งสัญญาณของเครื่องเตือนนั้น ในกรณีที่เกิดการรวมกัน (บ่งชี้จากเสียงสัญญาณเตือนจากเครื่องเตือนภัย) ชายเครื่องเตือนภัยออกจากไฟฉาย

C. การทำความสะอาด ทำใหม่แห้ง
 หากใช้งานในสภาพแวดล้อมที่มีความชื้น ให้ถอดก่อนแบตเตอรี่ออกจากไฟฉายแล้วทำให้ไฟฉายแห้งโดยที่กล้องใส่ถ่านไฟฉายเปิดอยู่ ในกรณีที่ถูกสัมผัสกับน้ำทะเล ให้ชำระล้างด้วยน้ำสะอาดและทำให้แห้ง ให้ถอดสายขั้วออกจากตัวไฟฉาย ก่อนทำความสะอาด

- D. การเก็บรักษาการขนส่ง**
- E. การรักษาสภาพสิ่งแวดล้อม**
- กำจัดแบตเตอรี่โดยวิธีรีไซเคิลที่เหมาะสม (เช่น ใส่ในถังขยะที่จัดเตรียมไว้โดยเฉพาะ)
- F. การเปลี่ยนแปลงการซ่อมแซม**
- ห้ามเปลี่ยนแปลงอุปกรณ์ใดๆจากภายนอกโรงงานผลิตของ Petzl เว้นแต่ชิ้นส่วนที่สามารถเปลี่ยนได้

การรับประกันจาก Petzl

ผลิตภัณฑ์นี้ รับประกัน 3 ปีต่อความบกพร่องของวัสดุที่ใช้ในการผลิตหรือจากขั้นตอนการผลิต ขอยกเว้นจากการรับประกัน การชำรุดบกพร่องจากการใช้งานตามปกติ ปฏิบัติจากสารเคมี การปรับปรุแก้มแก้ไขผิดแปลง การเก็บรักษาไม่ถูกวิธี ความเสียหายจากอุบัติเหตุ ความประมาทเหนือ การนำไปใช้งานที่นอกเหนือจากที่อุปกรณ์ได้ถูกออกแบบไว้

ความรับผิดชอบ

Petzl ไม่ต้องรับผิดชอบต่อผลิตภัณฑ์ที่เกิดขึ้นทั้งทางตรง ทางอ้อม หรืออุบัติเหตุ หรือจากความเสียหายใดๆ ที่เกิดขึ้นจากกรแตก หรือผลจากการใช้ผลิตภัณฑ์นี้