

**UPONOR**

# Каталог продукции 2016-2017

**ИНЖЕНЕРНЫЕ СИСТЕМЫ UPONOR**



# Содержание

## Новинки 2016 5

### Система многослойных труб для водоснабжения и отопления 7

<b>Трубы</b>		8
Uni Pipe PLUS	Бесшовные металлопластиковые трубы	9
MLC	Металлопластиковые трубы сваренные внахлест	11
Teck	Кожухи для всех типов труб Urolog	13
Uni	Резьбовые фитинги Urolog для металлопластиковых труб	15
<b>Фитинги</b>		18
S-Press	Пресс фитинги с защитой от протечки и цветовой кодировкой	18
Uni-X	Резьбовые фитинги Евроконус для металлопластиковых труб	37
Uni-C	Резьбовые фитинги Urolog 1/2"	41
RS	Модульные фитинги для больших диаметров	45















### Система гибких труб для водоснабжения и радиаторного отопления 52

<b>Трубы</b>		54
Aqua Pipe	PE-Xa трубы для холодного и горячего водоснабжения	54
Radi Pipe	PE-Xa трубы для отопления и охлаждения	57
Flex	Резьбовые фитинги Urolog для гибких труб	62
<b>Фитинги</b>		65
Q&E	Фитинги Q&E для гибких труб	65
Flex-X	Резьбовые фитинги Евроконус для гибких труб	84
RS	Модульные фитинги для больших диаметров	86

### Поверхностное отопление и охлаждение 93

<b>Трубы, фитинги и аксессуары</b>		95
Выбор трубы > системы		95
Трубы	IC Трубы (PE-Xa, MLC) для систем поверхностного отопления/охлаждения	97
Выбор трубы > фитингов		103
Выбор трубы Q&E фитингов		105
Выбор компрессионных фитингов		106
Фитинги	IC Фитинги (Q&E, MLC) для систем поверхностного отопления/охлаждения	108
Q&E Supply = 20	IC Q&E PE-Xa Магистральные трубопроводы диам.20	114
Q&E Supply >20	IC Q&E PE-Xa Магистральные трубопроводы диам. 25, 32, 40, 50, 63	115
Multi	UFHC Компоненты системы (пленка, изоляция, краевая лента и др.)	121

# Содержание

<b>Системы поверхностного отопления/охлаждения</b>			122
Minitec	Система для реконструкции с минимальной толщиной конструкции пола для труб диам. 9,9 мм		122
Tecto	UFHC панели для фиксации труб диам. 14, 16, 17		129
Nubos	UFHC панели для фиксации труб диам. 14 + 16		137
Tacker	UFHC фиксация труб с помощью степлера и клипс для труб диам. 14, 16, 17, 20		143
Classic	Система монтажа на стальную сетку для труб диам. 16, 17, 20		150
Siccus 14	Легкие панели для сухой укладки теплого пола для труб диам. 14	 	155
Renovis	Активные панели для настенного/потолочного отопления/охлаждения с трубами диам. 9.9	 	159
Siccus wall	Панели для сухой укладки для систем отопления/охлаждения стенами		165
Magna	Система поверхностного отопления/охлаждения для коммерческих и промышленных объектов		171
Fix 9,9	Система фиксации с помощью трака с минимальной толщиной конструкции для труб диам.		179
Comfort	Система поверхностного отопления и охлаждения для потолочного монтажа		184
Push	Push-фитинги для комфортных панелей		189
<b>Коллекторы</b>			193
Vario PLUS	UFHC пластиковые коллекторы		193
Vario S	UFHC коллекторы с нержавеющей стали		196
Vario	Шкафы, краны и аксессуары для Vario коллекторов		198
<b>Насосные группы</b>			201
Fluvia Move/Move PLUS	Насосная группа с электронным контролем подачи носителя		201
Fluvia T	Насосная группа с термостатическим контролем подачи носителя		204
Smatrix Move PLUS	Контроллер подачи для поверхностного отопления/охлаждения		207
Smatrix Move	Контроллер подачи для поверхностного отопления		212
<b>Контроль температуры в помещении</b>			216
Smatrix Wave PLUS	Беспроводная система контроля для поверхностного отопления/охлаждения с возможностью дистанционного управления		216
Smatrix Wave	Беспроводная система контроля для поверхностного отопления/охлаждения		231
Smatrix Base	Проводная система контроля для поверхностного отопления/охлаждения		245
Smatrix Space PLUS	Беспроводная система зонального контроля для поверхностного отопления/охлаждения		261
Smatrix Space	Беспроводная система зонального контроля для поверхностного отопления		263
Space	Термостатический контроль для охлаждающих поверхностей с контролем точки россы		267
Vario	шкафы, краны и аксессуары для Vario коллекторов		272
Smatrix	Контроль температуры в помещениях		274

# Содержание

Локальные сети		277
Ecoflex Thermo	Теплоизолированные трубы для систем теплоснабжения и холодоснабжения	279
Ecoflex Varia	Теплоизолированные трубы для систем теплоснабжения и холодоснабжения	285
Ecoflex Aqua	Теплоизолированные трубы для систем горячего водоснабжения	289
Ecoflex Quattro	Теплоизолированные трубы для систем горячего водоснабжения и теплоснабжения	293
Ecoflex Supra	Теплоизолированные трубы для для холодного водоснабжения и напорной канализации	295
Ecoflex Supra PLUS	Теплоизолированные трубы для для холодного водоснабжения и напорной канализации с греющим электрокабелем	298
Ecoflex Supra Standard	Теплоизолированные трубы для для холодного водоснабжения и напорной канализации с греющим электрокабелем	305
Wipex	Обжимные латунные фитинги для соединения труб PE-Xa	311
Q&E	Ассортимент труб и фитингов для Q&E соединений	325
Ecoflex	Компоненты системы теплоизолированных труб	332

Инструменты		347
Разматыватели	Разматыватели для труб систем отопления и водоснабжения	348
Подготовка, резка, сгибание	Инструменты для труб систем отопления и водоснабжения	349
Прессование	Инструменты для труб систем отопления и водоснабжения	352
Расширение	Инструменты для труб систем отопления и водоснабжения	357
Фиксация	Фиксация труб систем отопления и водоснабжения	365
Другое	Другие инструменты	367

## Применение



Пол



Стена



Потолок



# Новинки 2016

Uponor Smatrix для поверхностного отопления и охлаждения Ваш ключ к эффективности



Uponor Smatrix - это полностью интегрированная система управления теплыми полами, а также поверхностным охлаждением. Особенностью самообучаемой интеллектуальной системы Smatrix является технология автоматической балансировки - она постоянно рассчитывает точное количество электроэнергии для поддержания оптимальных комфортных условий в каждый момент времени и расходует ее именно столько, сколько необходимо.

- Простота установки: меньшее количество кабелей либо полностью беспроводной модуль.
- Простота использования: интеллектуальные алгоритмы автоматически и постоянно оптимизируют работу системы как с проводными, так и с беспроводными модулями управления.
- Простота управления: оптимальное распределение энергии для индивидуального комфорта.

Uponor Uni Pipe PLUS  
Гибкая и стабильная. Гибкость на шаг впереди



Uponor Unipipe PLUS: Повышенная гибкость и исключительная устойчивость формы

- Повышенная износостойкость
- Повышенная гибкость
- Высокий уровень безопасности
- Небольшой вес
- Исключительная устойчивость формы
- Экономное использования материалов
- На 40% меньше радиус изгиба, чем в обычных металлопластиковых трубах

Uponor Quick & Easy для больших диаметров  
Новые возможности Вашего бизнеса



Uponor Ecoflex Thermo и Varia  
Теперь доступны с трубами 125 мм



Uponor предлагает впервые в нашей отрасли систему фитингов Quick & Easy с памятью формы для труб диаметром до 75 мм! Только Uponor обеспечивает самый большой, самый полный уникальный ассортимент труб и фитингов Quick & Easy, предоставляя проектировщикам и монтажникам возможность применять трубы Ре-Ха в коммерческих объектах строительства.

- до 75 мм в наличии
- Одна система поверхностного отопления, охлаждения и водоснабжения с применением фитингов Quick & Easy
- Простой в использовании расширительный инструмент
- Больше возможностей с модульными фитингами RS

От необходимости до применения. Это фундаментальная идея возникновения наших гибких, предварительно изолированных систем трубопроводов. Гибкость материалов, удобные методы соединений, длительный срок службы и надежность наших предизолированных труб в конечном счете обеспечит Вам быстрый, экономичный и надежный результат.

- Легкий обход существующих препятствий
- До 200 м установки без промежуточных соединений одним отрезком
- Самокомпенсация внутри кожуха - нет необходимости для компенсаторов расширения
- Быстрый монтаж
- Легкий, надежный метод соединений, в том числе последующая изоляция узлов



- Многослойные трубы и пресс-фитинги соответствующие максимальной гибкости и универсальности объектах любой сложности
- Предназначены для быстрой, безопасной и надежной установки в системах водоснабжения и отопления/охлаждения
- Отвечают самым высоким гигиеническим стандартам и требованиям

# Система многослойных труб

Трубы	
Uni Pipe PLUS.....	9
MLC.....	11
Teck.....	13
Uni.....	15
Фитинги	
S-Press.....	18
Uni-X.....	37
Uni-C.....	41
RS.....	45

# Uponor Uni Pipe PLUS

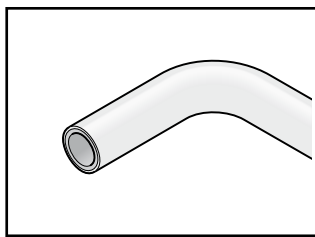

водоснабжения.

Труба Uponor Uni Pipe PLUS

- уникальная не имеющая аналогов композиционная труба с бесшовным алюминиевым слоем для систем отопления, холодоснабжения и

## Достоинства

- Отсутствие шва - залог высокого качества и безопасности
- Меньшее тепловое удлинение, по сравнению с полимерными трубами
- Высокая гибкость, до 40% меньше радиус изгиба
- 100% кислородонепроницаемы
- Малый вес

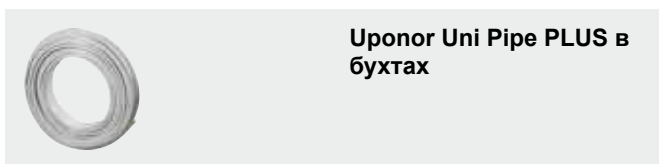

Uponor Uni Pipe PLUS в бухтах

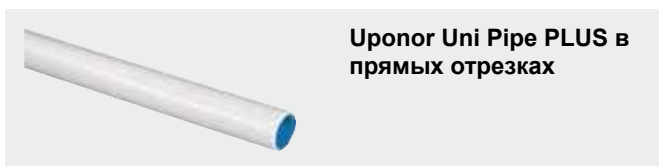

Uponor Uni Pipe PLUS в прямых отрезках

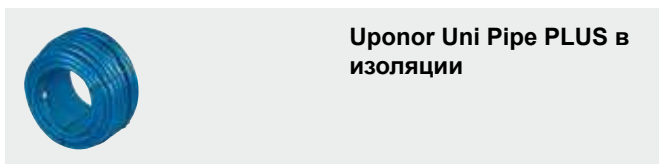

Uponor Uni Pipe PLUS в изоляции

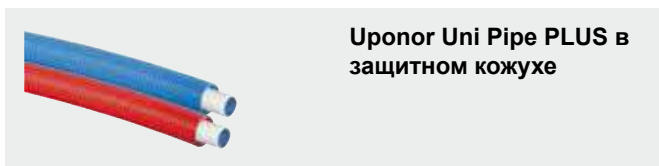

Uponor Uni Pipe PLUS в защитном кожухе

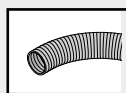

Uponor Teck

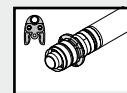

Uponor S-Press



Uponor Uni-X

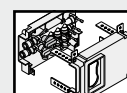

Uponor Multiclick

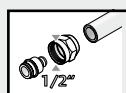

Uponor Uni-C

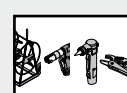

Инструменты Uponor



# Uponor Uni Pipe PLUS

## Uponor Uni Pipe PLUS Бесшовная труба, белая

Кислородонепроницаемая многослойная композиционная труба (полиэтилен повышенной термостойкости PE-RT - клей - БЕСШОВНЫЙ алюминий – клей - полиэтилен повышенной термостойкости PE-RT) для водоснабжения, радиаторного и напольного отопления, охлаждения. Класс огнестойкости Е в соответствии с DIN EN 13501-1. Поставляется с монтажными заглушками на концах трубы.

Стойкость к температуре:

Водоснабжение: рабочая температура от 0°C до 70°C при постоянном давлении 10 бар. Максимальная рабочая температура 95°C (100 часов за период службы трубы).

Отопление: рабочая температура 80°C при постоянном давлении 10 бар. Максимальная рабочая температура 100°C (100 часов за период службы трубы).

Срок службы 50 лет.

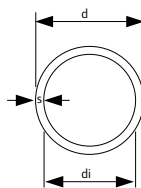

Артикул	d мм	s мм	L м	di мм
1059576	16	2.0	100	12
1059577	16	2.0	200	12
1059578	16	2.0	500	12
1059579	20	2.25	100	15.5
1059580	20	2.25	200	15.5
1059581	25	2.5	50	20
1059582	25	2.5	100	20
1059583	32	3.0	50	26

Наименование	Упаковка 2	Упаковка
Uponor Uni Pipe PLUS Бесшовная труба, белая 16x2,0 100m	2000	100 м
Uponor Uni Pipe PLUS Бесшовная труба, белая 16x2,0 200m	2600	200 м
Uponor Uni Pipe PLUS Бесшовная труба, белая 16x2,0 500m	3000	500 м
Uponor Uni Pipe PLUS Бесшовная труба, белая 20x2,25 100m	1300	100 м
Uponor Uni Pipe PLUS Бесшовная труба, белая 20x2,25 200m	1600	200 м
Uponor Uni Pipe PLUS Бесшовная труба, белая 25x2,5 50m	700	50 м
Uponor Uni Pipe PLUS Бесшовная труба, белая 25x2,5 100m	800	100 м
Uponor Uni Pipe PLUS Бесшовная труба, белая 32x3,0 50m	400	50 м

## Uponor Uni Pipe PLUS Бесшовная труба, белая S

Кислородонепроницаемая многослойная композиционная труба (полиэтилен повышенной термостойкости PE-RT - клей - БЕСШОВНЫЙ алюминий – клей - полиэтилен повышенной термостойкости PE-RT) для водоснабжения, радиаторного и напольного отопления, охлаждения. Класс огнестойкости Е в соответствии с DIN EN 13501-1. Поставляется с монтажными заглушками на концах трубы.

Стойкость к температуре:

Водоснабжение: рабочая температура от 0°C до 70°C при постоянном давлении 10 бар. Максимальная рабочая температура 95°C (100 часов за период службы трубы).

Отопление: рабочая температура 80°C при постоянном давлении 10 бар. Максимальная рабочая температура 100°C (100 часов за период службы трубы).

Срок службы 50 лет.

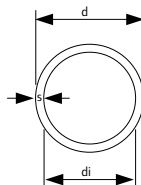

Артикул	d мм	s мм	L м	di мм
1059572	16	2.0	5	12
1059573	20	2.25	5	15.5
1059574	25	2.5	5	20
1059575	32	3.0	5	26

Наименование	Упаковка 2	Упаковка
Uponor Uni Pipe PLUS Бесшовная труба, белая S 16x2,0 5m	125	5 м
Uponor Uni Pipe PLUS Бесшовная труба, белая S 20x2,25 5m	85	5 м
Uponor Uni Pipe PLUS Бесшовная труба, белая S 25x2,5 5m	55	5 м
Uponor Uni Pipe PLUS Бесшовная труба, белая S 32x3,0 5m	35	5 м

# Uponor MLC

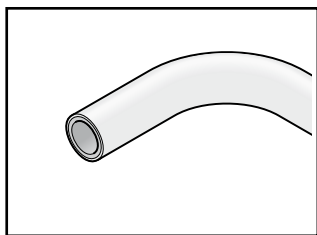

Многослойные композиционные трубы Uponor MLC применяются в системах отопления, охлаждения и водоснабжения.

## Достоинства

- Лёгкость, гибкость и стабильность формы
- Прокладка в полу или по стене
- Быстрый монтаж
- 100% кислородонепроницаема, относительно малые температурные удлинения



Uponor MLC труба белая в бухтах



Uponor MLC труба белая в отрезках



Uponor MLC труба в изоляции

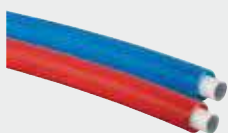

Uponor MLC труба в защитном кожухе



Uponor MLC труба в защитном кожухе изолированная

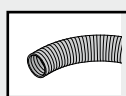

Uponor Teck

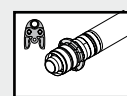

Uponor S-Press



Uponor Uni-X

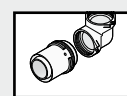

Система модульных фитингов RS

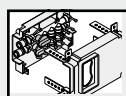

Uponor Multiclick

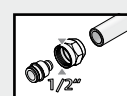

Uponor Uni-C

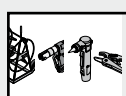

Инструменты Uponor

# Uponor MLC

## Uponor MLC Труба белая S

Кислородонепроницаемая многослойная композиционная труба (полиэтилен повышенной термостойкости PE-RT – клей – продольно сваренный алюминий – клей – полиэтилен повышенной термостойкости PE-RT) для водоснабжения,

радиаторного и напольного отопления, охлаждения.

Класс огнестойкости E в соответствии с DIN EN 13501-1. Поставляется с монтажными заглушками на концах трубы.

Стойкость к температуре:

Водоснабжение: рабочая температура от 0°C до 70°C при постоянном давлении 10 бар.

Максимальная рабочая температура 95°C (100 часов за период службы трубы).

Отопление: рабочая температура 80°C при постоянном давлении 10 бар. Максимальная рабочая температура 95°C (150 часов за период службы трубы).

Срок службы 50 лет.

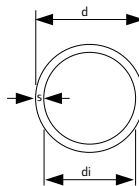

Артикул	d мм	s мм	L м	di мм
<b>1013446</b>	40	4.0	5	32
<b>1013449</b>	50	4.5	5	41
<b>1013451</b>	63	6.0	5	51
<b>1013453</b>	75	7.5	5	60
<b>1013455</b>	90	8.5	5	73
<b>1013457</b>	110	10.0	5	90

Наименование	Упаковка 2	Упаковка
Uponor MLC Труба белая S 40x4.0 5m	20	5 м
Uponor MLC Труба белая S 50x4.5 5m	20	5 м
Uponor MLC Труба белая S 63x6.0 5m	15	5 м
Uponor MLC Труба белая S 75x7.5 5m	255	5 м
Uponor MLC Труба белая S 90x8.5 5m	255	5 м
Uponor MLC Труба белая S 110x10.0 5m	165	5 м

# Uponor Teck

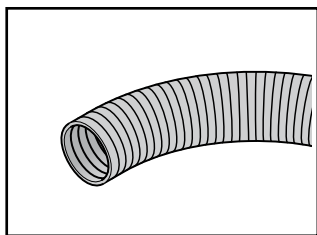

Кожухи Uponor Teck используются для защиты многослойных труб в системах отопления, охлаждения и водоснабжения.



## Достоинства

- Защита трубы
- Цветовая маркировка для холодного и горячего водоснабжения



Кожухи Uponor Teck

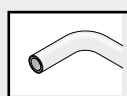

Uponor  
Uni Pipe  
PLUS

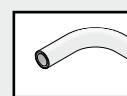

Uponor  
MLC

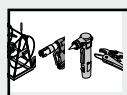

Инстру-  
менты  
Uponor

# Uponor Teck

## Uponor Teck Кожух

Защитный гофрированный кожух. Класс огнестойкости Е в соответствии с DIN EN 13501-1. Поставляется с монтажными заглушками на концах трубы.

Изготавливается из полиэтилена высокой плотности (ПЭВП). Используется при прокладке труб по принципу „труба в трубе“ для защиты трубы от механических повреждений, уменьшения ущерба от протечек и возможности заменить трубу.

Артикул	d мм	d1 мм	L м	do мм	цвет
<b>1012869</b>	25	29	50	35	черный

Наименование	Упаковка 2	Упаковка
Uponor Teck Кожух 35/29 black 50m	1400	50 м



## Uponor Teck Кожух

Защитный гофрированный кожух. Класс огнестойкости Е в соответствии с DIN EN 13501-1. Поставляется с монтажными заглушками на концах трубы.

Изготавливается из полиэтилена высокой плотности (ПЭВП). Используется при прокладке труб по принципу „труба в трубе“ для защиты трубы от механических повреждений, уменьшения ущерба от протечек и возможности заменить трубу.

Артикул	d мм	d1 мм	L м	do мм	цвет
<b>1012859</b>	16	20	50	25	синий
<b>1012863</b>	20	23	50	28	синий
<b>1012867</b>	25	29	50	35	синий

Наименование	Упаковка 2	Упаковка
Uponor Teck Кожух 25/20 blue 50m	50	50 м
Uponor Teck Кожух 28/23 blue 50m	50	50 м
Uponor Teck Кожух 35/29 blue 50m	50	50 м



## Uponor Teck Кожух

Защитный гофрированный кожух. Класс огнестойкости Е в соответствии с DIN EN 13501-1. Поставляется с монтажными заглушками на концах трубы.

Изготавливается из полиэтилена высокой плотности (ПЭВП). Используется при прокладке труб по принципу „труба в трубе“ для защиты трубы от механических повреждений, уменьшения ущерба от протечек и возможности заменить трубу.

Артикул	d мм	d1 мм	L м	do мм	цвет
<b>1012858</b>	16	20	50	25	красный
<b>1012862</b>	20	23	50	28	красный
<b>1012866</b>	25	29	50	35	красный

Наименование	Упаковка 2	Упаковка
Uponor Teck Кожух 25/20 red 50m	50	50 м
Uponor Teck Кожух 28/23 red 50m	50	50 м
Uponor Teck Кожух 35/29 red 50m	50	50 м





# Uponor Uni

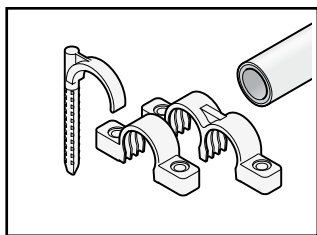

Uponor Uni объединяет в себе все необходимые элементы для монтажа металлопластиковых труб

## Достоинства

- Быстрый монтаж
- Полный ассортимент аксессуаров
- Легкость в применении



Аксессуары

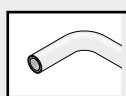

Uponor  
Uni Pipe  
PLUS

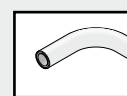

Uponor  
MLC

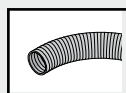

Uponor  
Teck

# Uponor Uni

## Уропор MLC Односторонний крюк

Для фиксации труб с максимальным наружным диаметром до 32 мм для крепления к бетону. Цвет синий. Монтажное отверстие 8 мм.

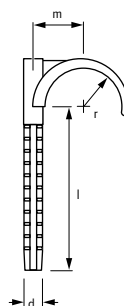

Артикул	d мм	r мм	l мм	m мм	d мм
<b>1013137</b>	- 32	16	60	20	8
<b>1013138</b>	- 32	16	80	20	8

Наименование	Упаковка 2	Упаковка
Уропор MLC Односторонний крюк 32 6cm	1000	50 шт
Уропор MLC Односторонний крюк 32 8cm	1000	50 шт

## Уропор MLC Двухсторонний крюк

Для фиксации двух параллельных труб с максимальным наружным диаметром до 32 мм для крепления к бетону. Цвет синий. Монтажное отверстие 8 мм.

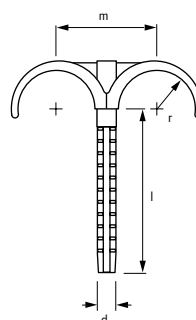

Артикул	d мм	r мм	l мм	m мм	d мм
<b>1013139</b>	- 32	16	60	40	8
<b>1013140</b>	- 32	16	80	40	8

Наименование	Упаковка 2	Упаковка
Уропор MLC Двухсторонний крюк 32 6cm	1000	50 шт
Уропор MLC Двухсторонний крюк 32 8cm	1000	50 шт

## Уропор MLC Трубный зажим, белый

Изготовлены из белого пластика для труб Uponor MLC с наружным диаметром 16-32 мм. Крепления для открытой прокладки труб Uponor MLC.



Артикул	d мм	b мм	h мм	c мм	a мм	H мм
<b>1013144</b>	20	17	29	40	17	45
<b>1013145</b>	25	17	31	40	16	50

Наименование	Упаковка 2	Упаковка
Уропор MLC Трубный зажим, белый 20	1000	50 шт
Уропор MLC Трубный зажим, белый 25	50	50 шт

# Uponor Uni

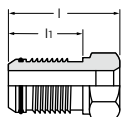

## Uponor MLC Тестовый фитинг

Многоразовый фитинг для проведения гидравлических испытаний трубопроводов Uponor MLC. Вкручивается в откалиброванный конец трубы. По окончании гидравлических испытаний фитинг выкручивается из трубы, конец трубы отрезается на длину штуцера + 1.5 мм.

Артикул	d мм	IG дюйм	L мм	L1 мм
<b>1013756</b>	16	1/2	52	30
<b>1013760</b>	20	1/2	52	30
<b>1013762</b>	25	1/2	60	38
<b>1013764</b>	32	1/2	64	42
<b>1013765</b>	40	1/2	63	41

Наименование	Упаковка 2	Упаковка
Uponor MLC Тестовый фитинг 16	7680	10 шт
Uponor MLC Тестовый фитинг 20	10	10 шт
Uponor MLC Тестовый фитинг 25	10	10 шт
Uponor MLC Тестовый фитинг 32	3840	5 шт
Uponor MLC Тестовый фитинг 40	1536	2 шт

# Uponor S-Press

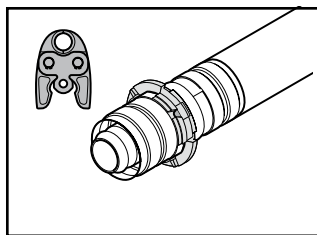

Система пресс фитингов Uponor S-Press удовлетворяет всем требованиям для установки в системах отопления, охлаждения и водоснабжения.

## Достоинства

- Цветовая кодировка диаметров латунных фитингов и размеров пресс клещей
- Функция идентификации опрессовки: цветное кольцо отпадает, когда фитинг опрессован полностью
- Функция защиты от протечки: фитинг гарантированно течёт при испытаниях, если не опрессован до конца
- Возможна скрытая и открытая прокладка, замоноличивание

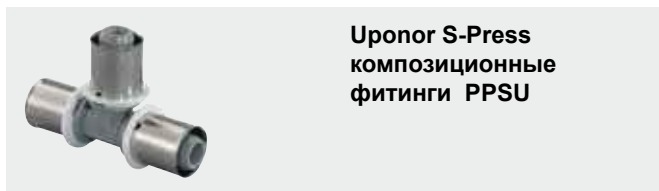

**Uponor S-Press композиционные фитинги PPSU**

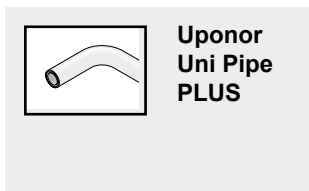

**Uponor Uni Pipe PLUS**

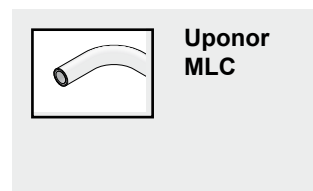

**Uponor MLC**

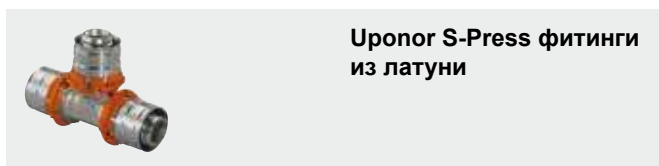

**Uponor S-Press фитинги из латуни**

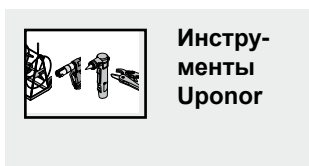

**Инструменты Uponor**

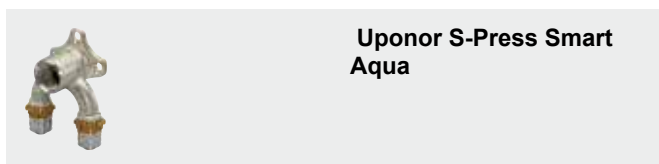

**Uponor S-Press Smart Aqua**

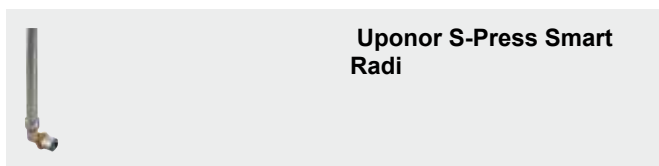

**Uponor S-Press Smart Radi**

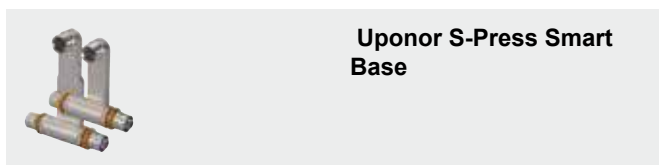

**Uponor S-Press Smart Base**

# Uponor S-Press

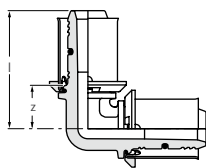

Артикул	d мм	l мм	z мм
<b>1022714</b>	16	35	11
<b>1022715</b>	20	39	13
<b>1022716</b>	25	51	21
<b>1022717</b>	32	54	24

## Uponor S-Press Уголок композиционный PPSU

Изготавливается из полимера Полифенилсульфон (PPSU), с предварительно установленными пресс-гильзами из нержавеющей стали и пластмассовыми упорными кольцами. Имеет функцию защиты от протечки. Не требуется калибровка.

Наименование	Упаковка 2	Упаковка
Uponor S-Press Уголок композиционный PPSU 16-16	80	10 шт
Uponor S-Press Уголок композиционный PPSU 20-20	80	10 шт
Uponor S-Press Уголок композиционный PPSU 25-25	40	5 шт
Uponor S-Press Уголок композиционный PPSU 32-32	20	5 шт

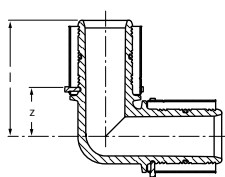

Артикул	d мм	l мм	z мм
<b>1046386</b>	40	67.6	28.7
<b>1046387</b>	50	72.6	33.7

## Uponor S-Press Уголок композиционный 90° PPSU

Изготавливается из полимера Полифенилсульфон (PPSU), с предварительно установленными пресс-гильзами из нержавеющей стали и пластмассовыми упорными кольцами. Имеет функцию защиты от протечки.

Наименование	Упаковка 2	Упаковка
Uponor S-Press Уголок композиционный 90° PPSU 40-40	960	5 шт
Uponor S-Press Уголок композиционный 90° PPSU 50-50	576	3 шт

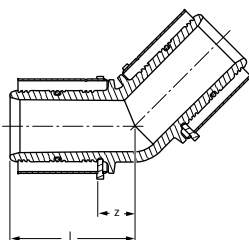

Артикул	d мм	l мм	z мм
<b>1046388</b>	40	55.6	16.7
<b>1046389</b>	50	58.6	19.7

## Uponor S-Press Уголок композиционный 45° PPSU

Изготавливается из полимера Полифенилсульфон (PPSU), с предварительно установленными пресс-гильзами из нержавеющей стали и пластмассовыми упорными кольцами. Имеет функцию защиты от протечки.

Наименование	Упаковка 2	Упаковка
Uponor S-Press Уголок композиционный 45° PPSU 40-40	960	5 шт
Uponor S-Press Уголок композиционный 45° PPSU 50-50	576	3 шт

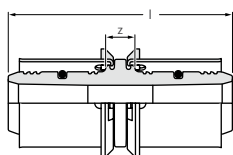

Артикул	d мм	l мм	z мм
<b>1022736</b>	16	51	3
<b>1022737</b>	20	54	3
<b>1022738</b>	25	72	11
<b>1022739</b>	32	72	12

## Uponor S-Press Муфта композиционная PPSU

Изготавливается из полимера Полифенилсульфон (PPSU), с предварительно установленными пресс-гильзами из нержавеющей стали и пластмассовыми упорными кольцами. Имеет функцию защиты от протечки. Не требуется калибровка.

Наименование	Упаковка 2	Упаковка
Uponor S-Press Муфта композиционная PPSU 16-16	80	10 шт
Uponor S-Press Муфта композиционная PPSU 20-20	80	10 шт
Uponor S-Press Муфта композиционная PPSU 25-25	40	5 шт
Uponor S-Press Муфта композиционная PPSU 32-32	40	5 шт



# Uponor S-Press

## Uponor S-Press Муфта композиционная PPSU

Изготавливается из полимера Полифенилсульфон (PPSU), с предварительно установленными пресс-гильзами из нержавеющей стали и пластмассовыми упорными кольцами. Имеет функцию защиты от протечки.

Артикул	d мм	l мм	z мм
1046401	40	91	13.5
1046402	50	91	13.5

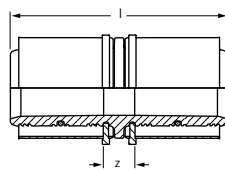

Наименование	Упаковка 2	Упаковка
Uponor S-Press Муфта композиционная PPSU 40-40	960	5 ШТ
Uponor S-Press Муфта композиционная PPSU 50-50	576	3 ШТ

## Uponor S-Press Переходник композиционный PPSU

Изготавливается из полимера Полифенилсульфон (PPSU), с предварительно установленными пресс-гильзами из нержавеющей стали и пластмассовыми упорными кольцами. Имеет функцию защиты от протечки. Не требуется калибровка.

Артикул	d мм	d1 мм	l мм	l1 мм	z мм
1022740	20	16	26	24	3
1022741	25	16	30	21	11
1022742	25	20	30	23	11
1022743	32	25	30	30	12

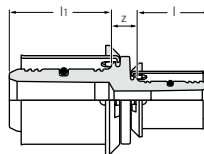

Наименование	Упаковка 2	Упаковка
Uponor S-Press Переходник композиционный PPSU 20-16	80	10 ШТ
Uponor S-Press Переходник композиционный PPSU 25-16	40	5 ШТ
Uponor S-Press Переходник композиционный PPSU 25-20	40	5 ШТ
Uponor S-Press Переходник композиционный PPSU 32-25	40	5 ШТ

## Uponor S-Press Переходник композиционный PPSU

Изготавливается из полимера Полифенилсульфон (PPSU), с предварительно установленными пресс-гильзами из нержавеющей стали и пластмассовыми упорными кольцами. Имеет функцию защиты от протечки.

Артикул	d мм	d1 мм	l мм	l1 мм	z мм
1046403	40	25	31.4	38.9	11
1046404	40	32	31.4	38.9	11
1046405	50	32	31.4	38.9	11
1046406	50	40	91	38.9	13.5

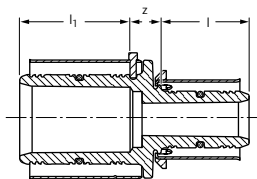

Наименование	Упаковка 2	Упаковка
Uponor S-Press Переходник композиционный PPSU 40-25	960	5 ШТ
Uponor S-Press Переходник композиционный PPSU 40-32	960	5 ШТ
Uponor S-Press Переходник композиционный PPSU 50-32	1152	3 ШТ
Uponor S-Press Переходник композиционный PPSU 50-40	576	3 ШТ

## Uponor S-Press Тройник композиционный равнопроходной PPSU

Изготавливается из полимера Полифенилсульфон (PPSU), с предварительно установленными пресс-гильзами из нержавеющей стали и пластмассовыми упорными кольцами. Имеет функцию защиты от протечки. Не требуется калибровка.

Артикул	d мм	l мм	z мм
1022718	16	35	11
1022719	20	39	13
1022720	25	51	21
1022721	32	54	24

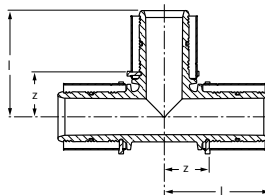

Наименование	Упаковка 2	Упаковка
Uponor S-Press Тройник композиционный равнопроходной PPSU 16-16-16	80	10 ШТ
Uponor S-Press Тройник композиционный равнопроходной PPSU 20-20-20	40	10 ШТ
Uponor S-Press Тройник композиционный равнопроходной PPSU 25-25-25	20	5 ШТ
Uponor S-Press Тройник композиционный равнопроходной PPSU 32-32-32	20	5 ШТ

# Uponor S-Press

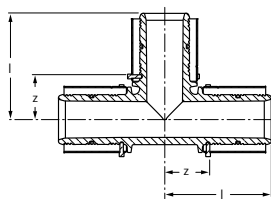

## Uponor S-Press Тройник композиционный равнопроходной PPSU

Изготавливается из полимера Полифенилсульфон (PPSU), с предварительно установленными пресс-гильзами из нержавеющей стали и пластмассовыми упорными кольцами. Имеет функцию защиты от протечки.

Артикул	d	l	z
	мм	мм	мм
<b>1046390</b>	40	67.5	28.5
<b>1046391</b>	50	72.5	33.5

Наименование	Упаковка	
	2	Упаковка
Uponor S-Press Тройник композиционный равнопроходной PPSU 40-40-40	720	5 шт
Uponor S-Press Тройник композиционный равнопроходной PPSU 50-50-50	288	3 шт

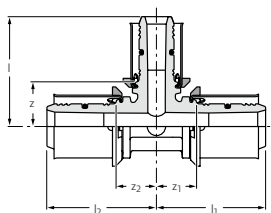

## Uponor S-Press Тройник композиционный редуцированный PPSU

Изготавливается из полимера Полифенилсульфон (PPSU), с предварительно установленными пресс-гильзами из нержавеющей стали и пластмассовыми упорными кольцами. Имеет функцию защиты от протечки. Не требуется калибровка.

Артикул	d	d1	d2	l	l1	l2	z	z1	z2
	мм	мм	мм	мм	мм	мм	мм	мм	мм
<b>1022722</b>	16	20	16	39	37	37	13	11	11
<b>1022723</b>	20	16	16	37	35	37	13	11	11
<b>1022724</b>	20	16	20	37	37	37	13	11	11
<b>1022725</b>	20	20	16	39	37	39	16	16	16
<b>1022726</b>	20	25	20	47	43	43	17	20	20
<b>1022727</b>	25	16	16	41	35	45	20	14	15
<b>1022728</b>	25	16	20	41	47	45	20	14	15
<b>1022729</b>	25	16	25	41	45	45	20	15	15
<b>1022730</b>	25	20	20	43	39	47	20	16	17
<b>1022731</b>	25	20	25	43	47	47	20	17	17
<b>1022732</b>	32	16	32	44	45	45	23	15	15
<b>1022733</b>	32	20	32	46	47	47	23	17	17
<b>1022734</b>	32	25	25	54	51	51	24	21	21
<b>1022735</b>	32	25	32	54	51	51	24	21	21

Наименование	Упаковка	
	2	Упаковка
Uponor S-Press Тройник композиционный редуцированный PPSU 16-20-16	40	10 шт
Uponor S-Press Тройник композиционный редуцированный PPSU 20-16-16	40	10 шт
Uponor S-Press Тройник композиционный редуцированный PPSU 20-16-20	40	10 шт
Uponor S-Press Тройник композиционный редуцированный PPSU 20-20-16	40	10 шт
Uponor S-Press Тройник композиционный редуцированный PPSU 20-25-20	40	10 шт
Uponor S-Press Тройник композиционный редуцированный PPSU 25-16-16	40	5 шт
Uponor S-Press Тройник композиционный редуцированный PPSU 25-16-20	40	5 шт
Uponor S-Press Тройник композиционный редуцированный PPSU 25-16-25	40	5 шт
Uponor S-Press Тройник композиционный редуцированный PPSU 25-20-20	20	5 шт
Uponor S-Press Тройник композиционный редуцированный PPSU 25-20-25	20	5 шт
Uponor S-Press Тройник композиционный редуцированный PPSU 32-16-32	20	5 шт
Uponor S-Press Тройник композиционный редуцированный PPSU 32-20-32	20	5 шт
Uponor S-Press Тройник композиционный редуцированный PPSU 32-25-25	20	5 шт
Uponor S-Press Тройник композиционный редуцированный PPSU 32-25-32	20	5 шт

# Uponor S-Press

## Uponor S-Press Тройник композиционный PPSU

Изготавливается из полимера Полифенилсульфон (PPSU), с предварительно установленными пресс-гильзами из нержавеющей стали и пластмассовыми упорными кольцами. Имеет функцию защиты от протечки.

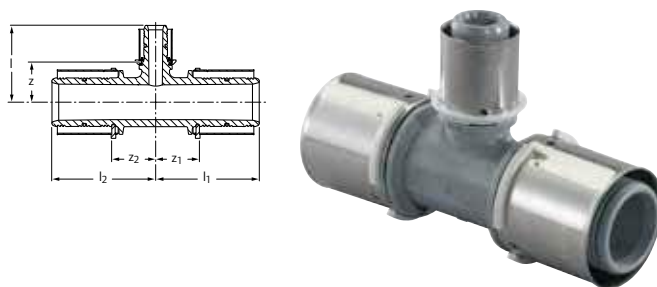

Артикул	d мм	d1 мм	d2 мм	l мм	l1 мм	l2 мм	z мм	z1 мм	z2 мм
1046392	40	20	40	50	67.5	67.5	26	28.5	28.5
1046393	40	25	32	58	58	67.5	26	26	28.5
1046394	40	25	40	58	67.5	67.5	26	28.5	28.5
1046395	40	32	32	58	58	67.5	26	26	28.5
1046396	40	32	40	58	67.5	67.5	26	28.5	28.5
1046397	50	25	40	63	72.5	72.5	31	33.5	33.5
1046398	50	25	50	63	72.5	72.5	31	33.5	33.5
1046399	50	32	50	63	72.5	72.5	31	33.5	33.5
1046400	50	40	50	72.5	72.5	72.5	33.5	33.5	33.5

Наименование	Упаковка	
	2	Упаковка
Uponor S-Press Тройник композиционный PPSU 40-20-40	960	5 шт
Uponor S-Press Тройник композиционный PPSU 40-25-32	960	5 шт
Uponor S-Press Тройник композиционный PPSU 40-25-40	720	5 шт
Uponor S-Press Тройник композиционный редуцированный PPSU 40-32-32	720	5 шт
Uponor S-Press Тройник композиционный редуцированный PPSU 40-32-40	720	5 шт
Uponor S-Press Тройник композиционный редуцированный PPSU 50-25-40	432	3 шт
Uponor S-Press Тройник композиционный редуцированный PPSU 50-25-50	432	3 шт
Uponor S-Press Тройник композиционный редуцированный PPSU 50-32-50	432	3 шт
Uponor S-Press Тройник композиционный редуцированный PPSU 50-40-50	288	3 шт

## Uponor S-Press Штуцер с наруж. резьбой

Изготавливается из лужёной латуни, с предварительно установленной алюминиевой пресс-гильзой и пластмассовым упорным кольцом. Имеет функции: идентификация опрессовки, цветовая кодировка, защита от протечки. Не требуется калибровка. Наружная резьба трубная коническая R по EN 10226-1.



Артикул	d мм	AG дюйм	l мм	z мм
1014525	16	R 1/2	45	24
1014534	16	R 3/4	52	30
1014561	20	R 1/2	46	24
1014564	20	R 3/4	48	26
1014567	20	R 1	57	34
1014589	25	R 3/4	56	26
1014592	25	R 1	65	34
1014610	32	R 1	65	34
1014613	32	R 1 1/4	69	39

Наименование	Упаковка	
	2	Упаковка
Uponor S-Press Штуцер с наруж. резьбой 16-R1/2"MT	80	10 шт
Uponor S-Press Штуцер с наруж. резьбой 16-R3/4"MT	80	10 шт
Uponor S-Press Штуцер с наруж. резьбой 20-R1/2"MT	80	10 шт
Uponor S-Press Штуцер с наруж. резьбой 20-R3/4"MT	80	10 шт
Uponor S-Press Штуцер с наруж. резьбой 20-R1"MT	40	10 шт
Uponor S-Press Штуцер с наруж. резьбой 25-R3/4"MT	40	5 шт
Uponor S-Press Штуцер с наруж. резьбой 25-R1"MT	40	5 шт
Uponor S-Press Штуцер с наруж. резьбой 32-R1"MT	40	5 шт
Uponor S-Press Штуцер с наруж. резьбой 32-R1 1/4"MT	20	5 шт

## Uponor S-Press Штуцер с наруж. резьбой

Изготавливается из лужёной латуни, с предварительно установленной пресс-гильзой из нержавеющей стали и пластмассовым упорным кольцом. Имеет функции: цветовая кодировка, защита от протечки. Наружная резьба трубная коническая R по EN 10226-1.



Артикул	d мм	AG дюйм	l мм	z мм
1046901	40	R 1 1/4	77	40
1046902	40	R 1 1/2	79	42
1046905	50	R 1 1/2	79	42
1046906	50	R 2	83	46

Наименование	Упаковка	
	2	Упаковка
Uponor S-Press Штуцер с наруж. резьбой 40-R1 1/4"MT	960	5 шт
Uponor S-Press Штуцер с наруж. резьбой 40-R1 1/2"MT	960	5 шт
Uponor S-Press Штуцер с наруж. резьбой 50-R1 1/2"MT	1152	3 шт
Uponor S-Press Штуцер с наруж. резьбой 50-R2"MT	576	3 шт

# Uponor S-Press

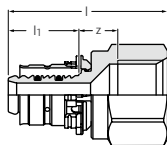

Артикул	d мм дюйм	IG	l мм	l1 мм	z мм
<b>1014536</b>	16	Rp 1/2	47	21	12
<b>1014574</b>	20	Rp 1/2	47	22	10
<b>1014577</b>	20	Rp 3/4	51	22	14
<b>1014580</b>	20	Rp 1	53	22	12
<b>1014599</b>	25	Rp 3/4	59	30	14
<b>1014602</b>	25	Rp 1	61	30	12
<b>1014618</b>	32	Rp 1	61	31	11
<b>1014621</b>	32	Rp 1 1/4	63	30	13

## Uponor S-Press Штуцер с внутренней резьбой

Изготавливается из лужёной латуни, с предварительно установленной алюминиевой пресс-гильзой и пластмассовым упорным кольцом. Имеет функции: идентификация опрессовки, цветовая кодировка, защита от протечки. Не требуется калибровка. Внутренняя резьба трубная коническая R по EN 10226-1.

Наименование	Упаковка 2	Упаковка
Uponor S-Press Штуцер с внутренней резьбой 16-Rp1/2"FT	80	10 шт
Uponor S-Press Штуцер с внутренней резьбой 20-Rp1/2"FT	80	10 шт
Uponor S-Press Штуцер с внутренней резьбой 20-Rp3/4"FT	80	10 шт
Uponor S-Press Штуцер с внутренней резьбой 20-Rp1"FT	40	10 шт
Uponor S-Press Штуцер с внутренней резьбой 25-Rp3/4"FT	40	5 шт
Uponor S-Press Штуцер с внутренней резьбой 25-Rp1"FT	40	5 шт
Uponor S-Press Штуцер с внутренней резьбой 32-Rp1"FT	40	5 шт
Uponor S-Press Штуцер с внутренней резьбой 32-Rp1 1/4"FT	20	5 шт

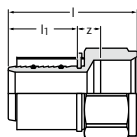

Артикул	d мм дюйм	IG	l мм	l1 мм	z мм
<b>1046903</b>	40	Rp 1 1/4	73	37	14
<b>1046904</b>	40	Rp 1 1/2	77	37	18
<b>1046907</b>	50	Rp 1 1/2	73	37	14

## Uponor S-Press Штуцер с внутренней резьбой

Изготавливается из лужёной латуни, с предварительно установленной пресс-гильзой из нержавеющей стали и пластмассовым упорным кольцом. Имеет функции: цветовая кодировка, защита от протечки. Внутренняя резьба трубная цилиндрическая Rp по EN 10226-1.

Наименование	Упаковка 2	Упаковка
Uponor S-Press Штуцер с внутренней резьбой 40-Rp1 1/4"FT	960	5 шт
Uponor S-Press Штуцер с внутренней резьбой 40-Rp1 1/2"FT	960	5 шт
Uponor S-Press Штуцер с внутренней резьбой 50-Rp1 1/2"FT	1152	3 шт

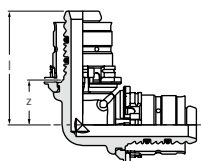

Артикул	d мм	l мм	z мм
<b>1014679</b>	16	35	14
<b>1014724</b>	20	38	16
<b>1014746</b>	25	49	18
<b>1014765</b>	32	53	23

## Uponor S-Press Уголок

Изготавливается из лужёной латуни, с предварительно установленными алюминиевыми пресс-гильзами и пластмассовыми упорными кольцами. Имеет функции: цветовая кодировка, защита от протечки. Не требуется калибровка.

Наименование	Упаковка 2	Упаковка
Uponor S-Press Уголок 16-16	80	10 шт
Uponor S-Press Уголок 20-20	80	10 шт
Uponor S-Press Уголок 25-25	40	5 шт
Uponor S-Press Уголок 32-32	20	5 шт

# Uponor S-Press

## Uponor S-Press Уголок

Изготавливается из лужёной латуни, с предварительно установленными пресс-гильзами из нержавеющей стали и пластмассовыми упорными кольцами. Имеет функции: цветовая кодировка, защита от протечки.

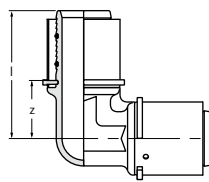

Артикул	d мм	l мм	z мм
<b>1046908</b>	40	71	34
<b>1046911</b>	50	78	41

Наименование	Упаковка 2	Упаковка
Uponor S-Press Уголок 40-40	400	5 шт
Uponor S-Press Уголок 50-50	240	3 шт

## Uponor S-Press Уголок с наружной резьбой

Изготавливается из лужёной латуни, с предварительно установленной алюминиевой пресс-гильзой и пластмассовым упорным кольцом. Имеет функции: идентификация опрессовки, цветовая кодировка, защита от протечки. Не требуется калибровка. Наружная резьба трубная коническая R по EN 10226-1.

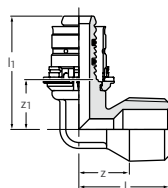

Артикул	d мм	AG дюйм	l мм	l1 мм	z мм	z1 мм
<b>1014686</b>	16	R 1/2	30	39	17	17
<b>1014729</b>	20	R 1/2	32	42	19	17
<b>1014732</b>	20	R 3/4	34	42	18	20
<b>1014751</b>	25	R 3/4	36	55	20	24
<b>1014755</b>	25	R 1	42	53	22	23
<b>1014770</b>	32	R 1	44	58	26	28

Наименование	Упаковка 2	Упаковка
Uponor S-Press Уголок с наружной резьбой 16-R1/2"MT	80	10 шт
Uponor S-Press Уголок с наружной резьбой 20-R1/2"MT	80	10 шт
Uponor S-Press Уголок с наружной резьбой 20-R3/4"MT	80	10 шт
Uponor S-Press Уголок с наружной резьбой 25-R3/4"MT	40	5 шт
Uponor S-Press Уголок с наружной резьбой 25-R1"MT	40	5 шт
Uponor S-Press Уголок с наружной резьбой 32-R1"MT	20	5 шт

## Uponor S-Press Уголок с наружной резьбой

Изготавливается из лужёной латуни, с предварительно установленной пресс-гильзой из нержавеющей стали и пластмассовым упорным кольцом. Имеет функции: цветовая кодировка, защита от протечки. Наружная резьба трубная коническая R по EN 10226-1.

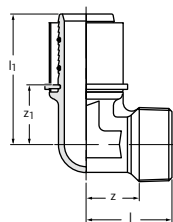

Артикул	d мм	AG дюйм	l мм	l1 мм	z мм	z1 мм
<b>1046909</b>	40	R 1 1/4	49	72	30	34

Наименование	Упаковка 2	Упаковка
Uponor S-Press Уголок с наружной резьбой 40-R1 1/4"MT	400	5 шт



# Uponor S-Press

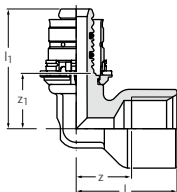

Артикул	d мм	IG дюйм	l мм	l1 мм	z мм	z1 мм
1014692	16	Rp 1/2	33	39	17	17
1014736	20	Rp 1/2	34	42	20	20
1014739	20	Rp 3/4	32	46	17	23
1014757	25	Rp 3/4	39	56	24	26
1014761	25	Rp 1	44	56	26	25
1014774	32	Rp 1	47	58	29	28

## Uponor S-Press Уголок с внутренней резьбой

Изготавливается из лужёной латуни, с предварительно установленной алюминиевой пресс-гильзой и пластмассовым упорным кольцом. Имеет функции: идентификация опрессовки, цветовая кодировка, защита от протечки. Не требуется калибровка. Внутренняя резьба трубная цилиндрическая Rp по EN 10226-1.

Наименование	Упаковка 2	Упаковка
Uponor S-Press Уголок с внутренней резьбой 16-Rp1/2"FT	80	10 шт
Uponor S-Press Уголок с внутренней резьбой 20-Rp1/2"FT	80	10 шт
Uponor S-Press Уголок с внутренней резьбой 20-Rp3/4"FT	40	10 шт
Uponor S-Press Уголок с внутренней резьбой 25-Rp3/4"FT	20	5 шт
Uponor S-Press Уголок с внутренней резьбой 25-Rp1"FT	20	5 шт
Uponor S-Press Уголок с внутренней резьбой 32-Rp1"FT	20	5 шт

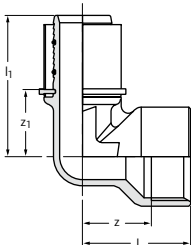

Артикул	d мм	IG дюйм	l мм	l1 мм	z мм	z1 мм
1046910	40	Rp 1 1/2	59	74	38	37
1046912	50	Rp 1 1/2	59	78	38	41

## Uponor S-Press Уголок с внутренней резьбой

Изготавливается из лужёной латуни, с предварительно установленной пресс-гильзой из нержавеющей стали и пластмассовым упорным кольцом. Имеет функции: цветовая кодировка, защита от протечки. Внутренняя резьба трубная цилиндрическая Rp по EN 10226-1.

Наименование	Упаковка 2	Упаковка
Uponor S-Press Уголок с внутренней резьбой 40-Rp1 1/2"FT	400	5 шт
Uponor S-Press Уголок с внутренней резьбой 50-Rp1 1/2"FT	240	3 шт

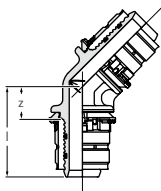

Артикул	d мм	l мм	z мм
1014812	25	48	17
1014825	32	49	18

## Uponor S-Press Уголок 45°

Изготавливается из лужёной латуни, с предварительно установленными алюминиевыми пресс-гильзами и пластмассовыми упорными кольцами. Имеет функции: цветовая кодировка, защита от протечки. Не требуется калибровка.

Наименование	Упаковка 2	Упаковка
Uponor S-Press Уголок 45° 25-25	20	5 шт
Uponor S-Press Уголок 45° 32-32	20	5 шт

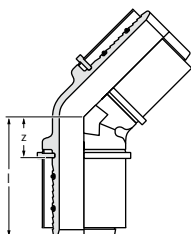

Артикул	d мм	l мм	z мм
1046913	40	59	21
1046914	50	63	25

## Uponor S-Press Уголок 45°

Изготавливается из лужёной латуни, с предварительно установленными пресс-гильзами и пластмассовыми упорными кольцами. Имеет функции: цветовая кодировка, защита от протечки.

Наименование	Упаковка 2	Упаковка
Uponor S-Press Уголок 45° 40-40	400	5 шт
Uponor S-Press Уголок 45° 50-50	240	3 шт

# Uponor S-Press

## Uponor S-Press Соединитель

Изготавливается из лужёной латуни, с предварительно установленными алюминиевыми пресс-гильзами и пластмассовыми упорными кольцами. Имеет функции: цветовая кодировка, защита от протечки. Не требуется калибровка.

Артикул	d мм	l мм	z мм
1015154	14	55	12
1015164	16	55	12
1015187	20	57	12
1015205	25	73	12
1015219	32	73	12

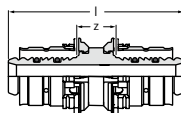

Наименование	Упаковка 2	Упаковка
Uponor S-Press Соединитель 14-14	80	10 шт
Uponor S-Press Соединитель 16-16	80	10 шт
Uponor S-Press Соединитель 20-20	80	10 шт
Uponor S-Press Соединитель 25-25	40	5 шт
Uponor S-Press Соединитель 32-32	40	5 шт

## Uponor S-Press Соединитель

Изготавливается из лужёной латуни, с предварительно установленными пресс-гильзами из нержавеющей стали и пластмассовыми упорными кольцами. Имеет функции: цветовая кодировка, защита от протечки. Не требуется калибровка.

Артикул	d мм	l мм	z мм
1046932	40	88	13
1046935	50	88	13

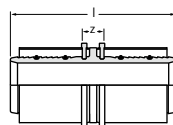

Наименование	Упаковка 2	Упаковка
Uponor S-Press Соединитель 40-40	960	5 шт
Uponor S-Press Соединитель 50-50	576	3 шт

## Uponor S-Press Переходник

Изготавливается из лужёной латуни, с предварительно установленными алюминиевыми пресс-гильзами и пластмассовыми упорными кольцами. Имеет функции: цветовая кодировка, защита от протечки. Не требуется калибровка.

Артикул	d мм	d1 мм	l мм	l1 мм	z мм
1015179	20	16	22	21	12
1015194	25	16	30	21	12
1015202	25	20	30	22	12
1015215	32	20	30	22	12
1015217	32	25	30	30	12

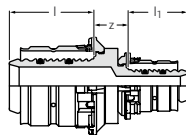

Наименование	Упаковка 2	Упаковка
Uponor S-Press Переходник 20-16	80	10 шт
Uponor S-Press Переходник 25-16	40	5 шт
Uponor S-Press Переходник 25-20	40	5 шт
Uponor S-Press Переходник 32-20	40	5 шт
Uponor S-Press Переходник 32-25	40	5 шт

## Uponor S-Press Переходник

Изготавливается из лужёной латуни, с предварительно установленными металлическими пресс-гильзами и пластмассовыми упорными кольцами. Имеет функции: цветовая кодировка, защита от протечки.

Артикул	d мм	d1 мм	l мм	l1 мм	z мм
1046930	40	25	38	30	13
1046931	40	32	38	30	13
1046933	50	32	38	30	13
1046934	50	40	38	38	14

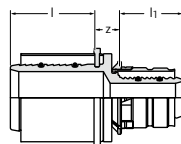

Наименование	Упаковка 2	Упаковка
Uponor S-Press Переходник 40-25	960	5 шт
Uponor S-Press Переходник 40-32	960	5 шт
Uponor S-Press Переходник 50-32	1152	3 шт
Uponor S-Press Переходник 50-40	576	3 шт

# Uponor S-Press

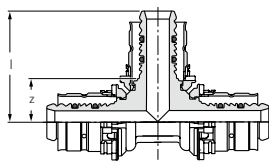

Артикул	d мм	l мм	z мм
1014918	16	35	14
1014976	20	38	16
1015028	25	49	18
1015073	32	53	23

## Uponor S-Press Тройник равнопроходной

Изготавливается из лужёной латуни, с предварительно установленными алюминиевыми пресс-гильзами и пластмассовыми упорными кольцами. Имеет функции: цветовая кодировка, защита от протечки. Не требуется калибровка.

Наименование	Упаковка 2	Упаковка
Uponor S-Press Тройник равнопроходной 16-16-16	80	10 шт
Uponor S-Press Тройник равнопроходной 20-20-20	40	10 шт
Uponor S-Press Тройник равнопроходной 25-25-25	20	5 шт
Uponor S-Press Тройник равнопроходной 32-32-32	20	5 шт

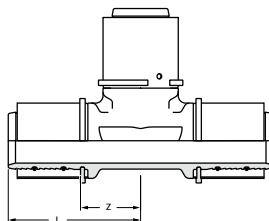

Артикул	d мм	l мм	z мм
1046921	40	71	34
1046928	50	78	41

## Uponor S-Press Тройник равнопроходной

Изготавливается из лужёной латуни, с предварительно установленными пресс-гильзами из нержавеющей стали и пластмассовыми упорными кольцами. Имеет функции: цветовая кодировка, защита от протечки.

Наименование	Упаковка 2	Упаковка
Uponor S-Press Тройник равнопроходной 40-40-40	400	5 шт
Uponor S-Press Тройник равнопроходной 50-50-50	240	3 шт

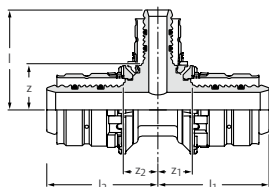

Артикул	d мм	d1 мм	d2 мм	l мм	l1 мм	l2 мм	z мм	z1 мм	z2 мм
1014923	16	20	16	36	37	37	14	16	16
1014957	20	16	16	37	36	36	16	14	14
1014961	20	16	20	37	36	36	16	14	14
1014970	20	20	16	38	38	38	16	16	16
1014981	20	25	16	49	40	41	18	18	18
1014983	20	25	20	49	41	40	18	18	18
1014996	25	16	16	40	44	36	18	14	15
1015000	25	16	20	40	46	39	18	16	16
1015002	25	16	25	40	44	44	18	14	14
1015015	25	20	16	41	46	38	18	16	16
1015017	25	20	20	41	46	39	18	16	16
1015021	25	20	25	41	46	46	18	16	16
1015025	25	25	16	49	39	49	18	18	18
1015033	25	32	25	50	52	52	19	22	22
1015053	32	16	32	43	45	45	22	15	15
1015060	32	20	32	41	46	46	22	17	17
1015064	32	25	25	52	50	50	22	19	19
1015068	32	25	32	52	50	50	22	19	19

## Uponor S-Press Тройник редукционный

Изготавливается из лужёной латуни, с предварительно установленными алюминиевыми пресс-гильзами и пластмассовыми упорными кольцами. Имеет функции: идентификация опрессовки, цветовая кодировка, защита от протечки. Не требуется калибровка.

Наименование	Упаковка 2	Упаковка
Uponor S-Press Тройник редукционный 16-20-16	80	10 шт
Uponor S-Press Тройник редукционный 20-16-16	40	10 шт
Uponor S-Press Тройник редукционный 20-16-20	40	10 шт
Uponor S-Press Тройник редукционный 20-20-16	40	10 шт
Uponor S-Press Тройник редукционный 20-25-16	40	10 шт
Uponor S-Press Тройник редукционный 20-25-20	40	10 шт
Uponor S-Press Тройник редукционный 25-16-16	40	5 шт
Uponor S-Press Тройник редукционный 25-16-20	40	5 шт
Uponor S-Press Тройник редукционный 25-16-25	20	5 шт
Uponor S-Press Тройник редукционный 25-20-16	40	5 шт
Uponor S-Press Тройник редукционный 25-20-20	40	5 шт
Uponor S-Press Тройник редукционный 25-20-25	20	5 шт
Uponor S-Press Тройник редукционный 25-25-16	20	5 шт
Uponor S-Press Тройник редукционный 25-32-25	20	5 шт
Uponor S-Press Тройник редукционный 32-16-32	20	5 шт
Uponor S-Press Тройник редукционный 32-20-32	20	5 шт
Uponor S-Press Тройник редукционный 32-25-25	20	5 шт
Uponor S-Press Тройник редукционный 32-25-32	20	5 шт

# Uponor S-Press

## Uponor S-Press Тройник редукционный

Изготавливается из лужёной латуни, с предварительно установленными металлическими пресс-гильзами и пластмассовыми упорными кольцами. Имеет функции: цветовая кодировка, защита от протечки.

Артикул	d	d1	d2	l	l1	l2	z	z1	z2
	мм	мм	мм	мм	мм	мм	мм	мм	мм
1046915	32	50	32	74	68	68	30	34	34
1046916	40	20	40	51	60	60	29	22	22
1046917	40	25	32	60	53	61	30	23	23
1046918	40	25	40	60	61	61	30	23	23
1046919	40	32	32	60	57	65	30	26	27
1046920	40	32	40	60	65	65	30	27	27
1046924	50	25	40	65	61	61	35	23	23
1046925	50	25	50	65	61	61	35	23	23
1046926	50	32	50	65	64	64	35	27	27
1046927	50	40	50	78	71	71	41	34	34

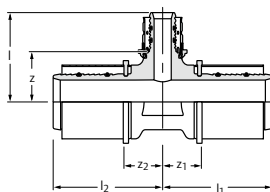

Наименование	Упаковка 2	Упаковка
Uponor S-Press Тройник редукционный 32-50-32	240	3 шт
Uponor S-Press Тройник редукционный 40-20-40	400	5 шт
Uponor S-Press Тройник редукционный 40-25-32	400	5 шт
Uponor S-Press Тройник редукционный 40-25-40	400	5 шт
Uponor S-Press Тройник редукционный 40-32-32	400	5 шт
Uponor S-Press Тройник редукционный 40-32-40	400	5 шт
Uponor S-Press Тройник редукционный 50-25-40	240	3 шт
Uponor S-Press Тройник редукционный 50-25-50	240	3 шт
Uponor S-Press Тройник редукционный 50-32-50	240	3 шт
Uponor S-Press Тройник редукционный 50-40-50	240	3 шт

## Uponor S-Press Тройник с наружной резьбой

Изготавливается из лужёной латуни, с предварительно установленной алюминиевой пресс-гильзой и пластмассовым упорным кольцом. Имеет функции: идентификация опрессовки, цветовая кодировка, защита от протечки. Не требуется калибровка. Наружная резьба трубная коническая R по EN 10226-1.

Артикул	d	AG	d1	l	l1	z	z1
	мм	дюйм	мм	мм	мм	мм	мм
1014927	16	R 1/2	16	30	39	17	18
1015038	25	R 3/4	25	36	55	20	24
1015082	32	R 3/4	32	40	55	24	24

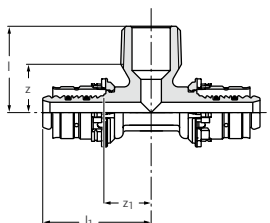

Наименование	Упаковка 2	Упаковка
Uponor S-Press Тройник с наружной резьбой 16-R1/2"MT-16	40	10 шт
Uponor S-Press Тройник с наружной резьбой 25-R3/4"MT-25	20	5 шт
Uponor S-Press Тройник с наружной резьбой 32-R3/4"MT-32	20	5 шт

## Uponor S-Press Тройник с внутр. резьбой

Изготавливается из лужёной латуни, с предварительно установленной алюминиевой пресс-гильзой и пластмассовым упорным кольцом. Имеет функции: идентификация опрессовки, цветовая кодировка, защита от протечки. Не требуется калибровка. Внутренняя резьба трубная цилиндрическая Rp по EN 10226-1.

Артикул	d	IG	d1	l	l1	z	z1
	мм	дюйм	мм	мм	мм	мм	мм
1014931	16	Rp 1/2	16	33	41	19	20
1014987	20	Rp 1/2	20	35	42	21	20
1014991	20	Rp 3/4	20	38	47	23	25
1015044	25	Rp 1/2	25	40	51	26	21
1015048	25	Rp 3/4	25	42	55	27	24
1015088	32	Rp 1/2	32	40	55	26	24
1015091	32	Rp 3/4	32	45	55	30	25

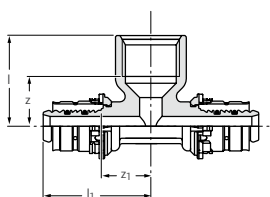

Наименование	Упаковка 2	Упаковка
Uponor S-Press Тройник с внутр. резьбой 16-Rp1/2"FT-16	40	10 шт
Uponor S-Press Тройник с внутр. резьбой 20-Rp1/2"FT-20	40	10 шт
Uponor S-Press Тройник с внутр. резьбой 20-Rp3/4"FT-20	40	10 шт
Uponor S-Press Тройник с внутр. резьбой 25-Rp1/2"FT-25	20	5 шт
Uponor S-Press Тройник с внутр. резьбой 25-Rp3/4"FT-25	20	5 шт
Uponor S-Press Тройник с внутр. резьбой 32-Rp1/2"FT-32	20	5 шт
Uponor S-Press Тройник с внутр. резьбой 32-Rp3/4"FT-32	20	5 шт

# Uponor S-Press

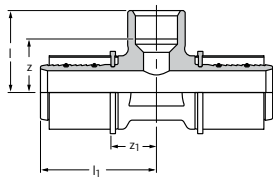

Артикул	d мм дюйм	IG	d1 мм	l мм	l1 мм	z мм	z1 мм
<b>1046922</b>	40	Rp 1/2	40	47	63	30	25
<b>1046923</b>	40	Rp 3/4	40	47	64	31	26
<b>1046929</b>	50	Rp 1	50	56	71	37	34

## Uponor S-Press Тройник с внутр. резьбой

Изготавливается из лужёной латуни, с предварительно установленными пресс-гильзами из нержавеющей стали и пластмассовыми упорными кольцами. Имеет функции: цветовая кодировка, защита от протечки. Внутренняя резьба трубная цилиндрическая Rp по EN 10226-1.

Наименование	Упаковка 2	Упаковка
Uponor S-Press Тройник с внутр. резьбой 40-Rp 1/2*FT-40	400	5 шт
Uponor S-Press Тройник с внутр. резьбой 40-Rp 3/4*FT-40	400	5 шт
Uponor S-Press Тройник с внутр. резьбой 50-Rp 1*FT-50	240	3 шт

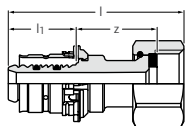

Артикул	d мм дюйм	IG	l мм	l1 мм	z мм
<b>1015270</b>	16	G 1/2	55	21	25
<b>1015274</b>	16	G 3/4	46	21	17
<b>1015283</b>	20	G 1/2	59	22	28
<b>1015286</b>	20	G 3/4	48	22	18
<b>1015295</b>	25	G 3/4	60	30	22
<b>1015297</b>	25	G 1	59	30	20
<b>1015301</b>	32	G 1 1/4	63	30	22

## Uponor S-Press Пресс-соед. с нак.гайкой

Изготавливается из лужёной латуни, с предварительно установленной алюминиевой пресс-гильзой и пластмассовым упорным кольцом. Имеет функции: идентификация опрессовки, цветовая кодировка, защита от протечки. Не требуется калибровка. В комплекте с торцевой герметизирующей прокладкой. Подходит для подключения к кранам, фильтрам и вентилям с плоским уплотнением. Внутренняя резьба трубная цилиндрическая G по EN ISO 228-1.

Наименование	Упаковка 2	Упаковка
Uponor S-Press Пресс-соед. с нак.гайкой 16-G1/2*SN	80	10 шт
Uponor S-Press Пресс-соед. с нак.гайкой 16-G3/4*SN	80	10 шт
Uponor S-Press Пресс-соед. с нак.гайкой 20-G1/2*SN	80	10 шт
Uponor S-Press Пресс-соед. с нак.гайкой 20-G3/4*SN	80	10 шт
Uponor S-Press Пресс-соед. с нак.гайкой 25-G3/4*SN	40	5 шт
Uponor S-Press Пресс-соед. с нак.гайкой 25-G1*SN	40	5 шт
Uponor S-Press Пресс-соед. с нак.гайкой 32-G1 1/4*SN	40	5 шт

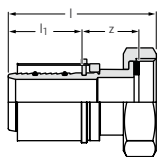

Артикул	d мм дюйм	IG	l мм	l1 мм	z мм
<b>1046937</b>	40	G 1 1/2	77	38	30
<b>1046938</b>	50	G 1 3/4	82	38	32
<b>1046939</b>	50	G 2	82	38	32

## Uponor S-Press Пресс-соед. с нак.гайкой

Изготавливается из лужёной латуни, с предварительно установленной пресс-гильзой из нержавеющей стали и пластмассовым упорным кольцом. Имеет функции: цветовая кодировка, защита от протечки. В комплекте с торцевой герметизирующей прокладкой. Подходит для подключения к кранам, фильтрам и вентилям. Внутренняя резьба трубная цилиндрическая G по EN ISO 228-1.

Наименование	Упаковка 2	Упаковка
Uponor S-Press Пресс-соед. с нак.гайкой 40-G1 1/2*SN	960	5 шт
Uponor S-Press Пресс-соед. с нак.гайкой 50-G1 3/4*SN	1152	3 шт
Uponor S-Press Пресс-соед. с нак.гайкой 50-G2*SN	576	3 шт

# Uponor S-Press

## Uponor S-Press Соединитель

Изготавливается из луженой латуни и медной трубки в соответствии с EN 1057. С предустановленной алюминиевой пресс-гильзой и пластмассовым упорным кольцом. Имеет функции: идентификация опрессовки, цветовая кодировка, защита от протечки. Не требуется калибровка.

Внимание: медная трубка только для пресс соединений.

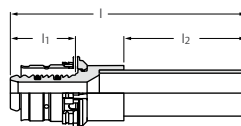

Артикул	d	d1	l	l1	l2
	мм	мм	мм	мм	мм
<b>1014558</b>	20	Cu 22	82	22	41
<b>1014584</b>	25	Cu 22	90	30	41

Наименование	Упаковка 2	Упаковка
Uponor S-Press Соединитель 20-22CU	40	10 ШТ
Uponor S-Press Соединитель 25-22CU	20	5 ШТ



# Uponor S-Press

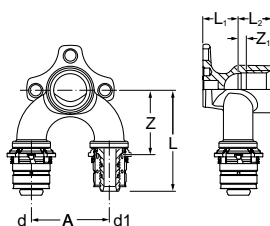

## Uponor Smart Aqua Водорозетка U-образная S-Press

Водорозетка с фланцем. Изготавливается из лужёной латуни, с предварительно установленной алюминиевой пресс-гильзой и пластмассовым упорным кольцом. Подходит для монтажа на монтажных планках, углах и траках Uponor. Имеет функции: идентификация опрессовки, цветовая кодировка, защита от протечки. Не требуется калибровка. Внутренняя резьба трубная цилиндрическая Rp по DIN EN 10226-1.

Артикул	d	IG	d1	k	l	l1	l2	a	B	l3	z	z1	z2
	мм	дюйм	мм	мм	мм	мм	мм	мм	мм	мм	мм	мм	мм
1015454	16	Rp 1/2	16		59	20	20	45			27	5	
1060096	20	Rp 1/2	20		59	20	20	45			37	5	
1060097	20	Rp 1/2	16		59	20	20	45			37	5	
1060098	16	Rp 1/2	20		59	20	20	45			37	5	

Наименование	Упаковка 2	Упаковка
Uponor Smart Aqua Водорозетка U-образная S-Press 16-Rp1/2'FT-16	20	5 шт
Uponor Smart Aqua Водорозетка U-образная S-Press 20-Rp1/2'FT-20	5	1 шт
Uponor Smart Aqua Водорозетка U-образная S-Press 20-Rp1/2'FT-16	5	1 шт
Uponor Smart Aqua Водорозетка U-образная S-Press 16-Rp1/2'FT-20	5	1 шт

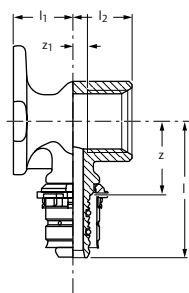

## Uponor Smart Aqua Водорозетка с фланцем S-Press

Водорозетка с фланцем. Изготавливается из лужёной латуни, с предварительно установленной алюминиевой пресс-гильзой и пластмассовым упорным кольцом. Подходит для монтажа на монтажных планках, углах и траках Uponor. Имеет функции: идентификация опрессовки, цветовая кодировка, защита от протечки. Не требуется калибровка. Внутренняя резьба трубная цилиндрическая Rp по EN 10226-1.

Артикул	d	IG	l	l1	l2	z	z1
	мм	дюйм	мм	мм	мм	мм	мм
1015455	16	Rp 1/2	46	20	20	25	5
1015512	20	Rp 1/2	47	20	20	25	5
1015515	20	Rp 3/4	47	21	22	25	5
1048471	25	Rp 3/4	56	27	24	26	7

Наименование	Упаковка 2	Упаковка
Uponor Smart Aqua Водорозетка с фланцем S-Press 16-Rp1/2'FT	40	10 шт
Uponor Smart Aqua Водорозетка с фланцем S-Press 20-Rp1/2'FT	40	10 шт
Uponor Smart Aqua Водорозетка с фланцем S-Press 20-Rp3/4'FT	20	5 шт
Uponor Smart Aqua Водорозетка с фланцем S-Press 25-Rp3/4'FT	20	5 шт

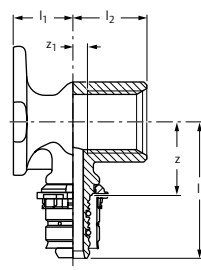

## Uponor Smart Aqua Водорозетка с фланцем, длинная S-Press

Водорозетка с фланцем. Изготавливается из лужёной латуни, с предварительно установленной алюминиевой пресс-гильзой и пластмассовым упорным кольцом. Подходит для монтажа на монтажных планках, углах и траках Uponor. Имеет функции: идентификация опрессовки, цветовая кодировка, защита от протечки. Не требуется калибровка. Внутренняя резьба трубная цилиндрическая Rp по EN 10226-1.

Артикул	d	IG	l	l1	l2	z	z1
	мм	дюйм	мм	мм	мм	мм	мм
1015345	16	Rp 1/2	46	20	30	25	15
1057835	20	Rp 1/2	47	20	30	25	15

Наименование	Упаковка 2	Упаковка
Uponor Smart Aqua Водорозетка с фланцем, длинная S-Press 16-Rp1/2'FT	40	10 шт
Uponor Smart Aqua Водорозетка с фланцем, длинная S-Press 20-Rp1/2'FT	40	10 шт

# Uponor S-Press

## Uponor Smart Aqua Водорозетка проходная 90° длинная S-Press

Водорозетка с фланцем. Изготавливается из лужёной латуни, с предварительно установленной алюминиевой пресс-гильзой и пластмассовым упорным кольцом. Подходит для монтажа на монтажных планках, углах и траках Uponor. Имеет функции: идентификация опрессовки, цветовая кодировка, защита от протечки. Не требуется калибровка. Внутренняя резьба трубная цилиндрическая Rp по EN 10226-1.



Артикул	d мм дюйм	IG	d1 мм	l мм	l1 мм	l2 мм	z	z1
<b>1057836</b>	16	Rp 1/2	16	46	20	30	25	15
<b>1057838</b>	20	Rp 1/2	20	47	20	30	25	15

Наименование	Упаковка 2	Упаковка
Uponor Smart Aqua Водорозетка проходная 90° длинная S-Press 16-Rp1/2*FT-16	40	10 ШТ
Uponor Smart Aqua Водорозетка проходная 90° длинная S-Press 20-Rp1/2*FT-20	40	10 ШТ

## Uponor Smart Aqua S-Press Gemini

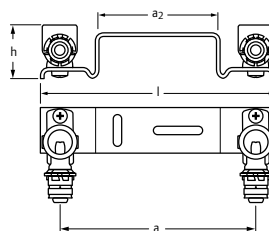

Артикул	размер мм	l мм	h мм	a мм	a2 мм
<b>1015530</b>	150	180	40	150	45

Наименование	Упаковка 2	Упаковка
Uponor Smart Aqua S-Press Gemini 16-Rp1/2*FT c/c150mm	720	1 ШТ

## Uponor Smart Aqua Монтажная планка

Для монтажа водорозеток Uponor MLC/Q&E. Водорозетка устанавливается в заранее предусмотренные положения. В комплект входят пластиковые фиксаторы и винты M6x12 с защитой от потери по DIN 965. С отверстиями и пазами для простой фиксации. Изготавливается из оцинкованной стали.

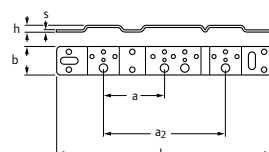

Артикул	s мм	размер мм	l мм	b мм	h мм	a мм	a1 мм
<b>1057840</b>	3	75/150	265	35	9	75	150

Наименование	Упаковка 2	Упаковка
Uponor Smart Aqua Монтажная планка 75/150mm	900	1 ШТ

## Uponor Smart Aqua Монтажный угол

Для монтажа водорозеток Uponor MLC/Q&E. Водорозетка устанавливается в заранее предусмотренные положения. В комплект входят пластиковые фиксаторы и винты M6x12 с защитой от потери по DIN 965. С отверстиями и пазами для простой фиксации. Изготавливается из оцинкованной стали.

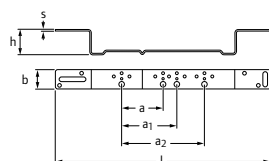

Артикул	s мм	размер мм	l мм	b мм	h мм	a мм	a1 мм
<b>1057842</b>	3	75/150	390	35	46	75	150

Наименование	Упаковка 2	Упаковка
Uponor Smart Aqua Монтажный угол 75/150mm	165	1 ШТ



# Uponor S-Press

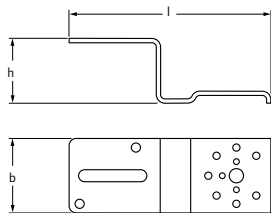

## Uponor Smart Aqua Монтажный угол, одиночный

Для монтажа водорозеток Uponor MLC/Q&E. Водорозетка устанавливается в заранее предусмотренные положения. В комплект входят пластиковые фиксаторы и винты М6х12 с защитой от потери по DIN 965. С отверстиями и пазами для простой фиксации. Изготавливается из оцинкованной стали.

Артикул	s	l	b	h
	мм	мм	мм	мм
<b>1057843</b>	3	144	53	46

Наименование	Упаковка 2	Упаковка
Uponor Smart Aqua Монтажный угол, одиночный	1920	1 шт

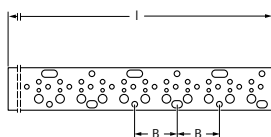

## Uponor Smart Aqua Монтажный трак

Для монтажа водорозеток Uponor MLC/Q&E. Водорозетка устанавливается в заранее предусмотренные положения. В комплект входят пластиковые фиксаторы и винты М6х12 с защитой от потери по DIN 965. С отверстиями и пазами для простой фиксации. Изготавливается из оцинкованной стали.

Артикул	s	размер	l	B
	мм	мм	мм	мм
<b>1057844</b>	3	75	2000	75

Наименование	Упаковка
Uponor Smart Aqua Монтажный трак 2м	1 шт



## Uponor Smart Aqua Звукоизоляционная настенная коробка

Звукоизоляционная настенная коробка Uponor для водорозеток MLC/Q&E 16-1/2", 18-1/2" и 20-1/2". Изготовлена из EPDM, звукоизоляция согласно DIN 4109.

Артикул
<b>1057846</b>

Наименование	Упаковка 2	Упаковка
Uponor Smart Aqua Звукоизоляционная настенная коробка	384	1 комплект

# Uponor S-Press

## Uponor Smart Radi Угловой адаптер для подключения радиатора S-Press

Изготавливается из лужёной латуни и хромированной медной трубки 15 x 1 мм. С предустановленной алюминиевой пресс-гильзой и пластмассовым упорным кольцом. Имеет функции: идентификация опрессовки, цветовая кодировка, защита от протечки. Не требуется калибровка. Подключение медной трубки 15 x 1 мм к радиаторному узлу 3/4"НР Евроконус необходимо выполнять резьбовым адаптером Uponor 15CU (арт.1013830).

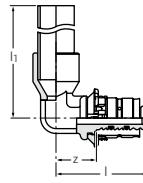

Артикул	d мм	l мм	l1 мм	z мм
1015626	16	38	365	17
1015631	16	38	1115	17

Наименование	Упаковка		
Uponor Smart Radi Угловой адаптер для подключения радиатора S-Press 16-15CU l=350mm	1680	20	шт
Uponor Smart Radi Угловой адаптер для подключения радиатора S-Press 16-15CU l=1000mm	400	20	шт

## Uponor Smart Radi T-адаптер для подключения радиатора S-Press

Изготавливается из луженой латуни и хромированной медной трубки 15 x 1 мм. С предустановленными алюминиевыми пресс-гильзами и пластмассовыми упорными кольцами. Имеет функции: идентификация опрессовки, цветовая кодировка, защита от протечки. Не требуется калибровка. Подключение медной трубки 15 x 1 мм к радиаторному узлу 3/4"НР Евроконус необходимо выполнять резьбовым адаптером Uponor 15CU (арт.1013830).

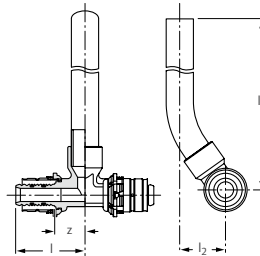

Артикул	d мм	l мм	l1 мм	l2 мм	z мм
1015628	16	38	351	26	18
1015653	20	40	354	27	19

Наименование	Упаковка 2		Упаковка
Uponor Smart Radi T-адаптер для подключения радиатора S-Press 16-15CU-16 l=350mm	600	20	шт
Uponor Smart Radi T-адаптер для подключения радиатора S-Press 20-15CU-20 l=350mm	600	20	шт

## Uponor Smart Radi Крестовина S-Press

Для пересечения подающей и обратной труб системы отопления в одной плоскости. Изготавливается из покрытой латуни, с предварительно установленными алюминиевыми пресс-гильзами и пластмассовыми упорными кольцами. Имеет функции: идентификация опрессовки, цветовая кодировка, защита от протечки. Не требуется калибровка. В комплекте с изоляционной коробкой из EPP (вспененный полипропилен) толщиной 13 мм сверху и снизу. Размеры изоляционной коробки (Дх Ш х В): 115 x 115 x 55 мм.

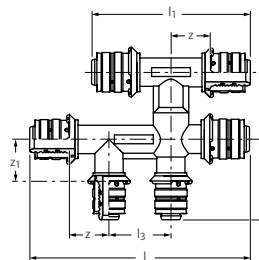

Артикул	d мм	d1 мм	d2 мм	l мм	l1 мм	l2 мм	l3 мм	z мм	z1 мм
1015634	16	16	16	150	110	55	40	34	34
1015659	20	16	16	152	112	55	40	34	34
1015661	20	16	20	151	111	55	40	34	34
1015663	20	20	20	152	112	56	40	34	34

Наименование	Упаковка 2		Упаковка
Uponor Smart Radi Крестовина S-Press 16-16-16	175	1	шт
Uponor Smart Radi Крестовина S-Press 20-16-16	175	1	шт
Uponor Smart Radi Крестовина S-Press 20-16-20	175	1	шт
Uponor Smart Radi Крестовина S-Press 20-20-20	175	1	шт

# Uponor S-Press



Артикул	d мм	IG дюйм
<b>1013830</b>	15	G3/4

## Uponor Smart Radi Резьбовой адаптер

Внутренняя резьба 3/4" Евроконус, для подключения медной трубки 15 x 1 мм тройников и уголков PEX, пресс-тройников и пресс-уголков Uponor MLC к радиаторным узлам 3/4" HP Евроконус. Состав: латунная гайка, встроенное латунное зажимное кольцо и уплотнительный конус из EPDM. Оребренная гайка под гаечный ключ 30 мм.

Наименование	Упаковка 2	Упаковка
Uponor Smart Radi Резьбовой адаптер 15CU-3/4" Euro	80	10 шт

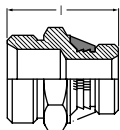

Артикул	AG дюйм	AG1 дюйм	I мм
<b>1013906</b>	G1/2	G3/4	33.5

## Uponor Smart Radi Адаптер для радиаторного узла

Изготавливается из покрытой латуни, самоуплотняющийся. Предназначен для радиаторных узлов с внутренней резьбой 1/2"BP, служит переходом с внутренней резьбы 1/2"BP на наружную резьбу 3/4"HP Евроконус, совместим с резьбовым адаптером 15CU.

Наименование	Упаковка 2	Упаковка
Uponor Smart Radi Адаптер для радиаторного узла G3/4*MT-G1/2*MT	80	10 шт

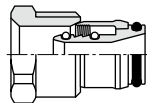

Артикул	d мм	AG дюйм
<b>1013970</b>	16	G1/2

## Uponor Smart Radi Соединительный комплект Danfoss

Изготавливается из латуни, состоит из винта, штуцера и зажимного кольца. Подходит для радиаторных узлов Danfoss с внутренней резьбой. Уплотнительное кольцо синего цвета из EPDM.

Наименование	Упаковка 2	Упаковка
Uponor Smart Radi Соединительный комплект Danfoss 16-G1/2*MT	20	1 шт

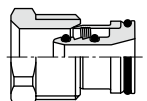

Артикул	d мм	AG дюйм
<b>1013978</b>	16	G1/2

## Uponor Smart Radi Соединительный комплект Heimeier

Изготавливается из латуни, состоит из винта, штуцера и зажимного кольца. Подходит для радиаторных узлов Heimeier с внутренней резьбой. Уплотнительное кольцо серого цвета из EPDM.

Наименование	Упаковка 2	Упаковка
Uponor Smart Radi Соединительный комплект Heimeier 16-G1/2*MT	20	1 шт

# Uponor S-Press

## Uponor Smart Radi Радиаторный блок

Труба Uponor MLC 16 x 2 в изоляционном блоке, изготовленном из вспененного полистирола. Ширина блока 105 мм, межосевое расстояние между концами трубы - 50 мм. Группа воспламеняемости блока: В1 в соответствии с DIN 4102.

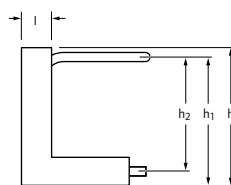

Артикул	d мм	l мм	b мм	h мм	h1 мм	h2 мм
<b>1013134</b>	16	50	100	260	240	215
<b>1007077</b>	16	50	100	285	265	240

Наименование	Упаковка 2	Упаковка
Uponor Smart Radi Радиаторный блок 16 h=215mm	10	1 ШТ
Uponor Smart Radi Радиаторный блок 16 h=240mm	10	10 ШТ

## Uponor Smart Radi Декоративное кольцо, белое

Изготавливается из полипропилена, для труб Uponor MLC. Минимальное межосевое расстояние между трубами для монтажа двух колец: 50 мм. Группа воспламеняемости Е в соответствии с EN 13501-1.

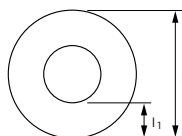

Артикул	d мм	l мм	l1 мм
<b>1011370</b>	16	47	15
<b>1011372</b>	20	48	14

Наименование	Упаковка 2	Упаковка
Uponor Smart Radi Декоративное кольцо, белое 16 white	20000	50 ШТ
Uponor Smart Radi Декоративное кольцо, белое 20 white	16000	50 ШТ

## Uponor Smart Radi Декоративное кольцо, двойное

Изготавливается из полипропилена, для труб Uponor Uni Pipe PLUS и MLC 16 - 20 мм. Кольцо состоит из двух частей, которые легко соединяются вручную. Межосевое расстояние между трубами 50 мм. Группа воспламеняемости В2 в соответствии с EN 13501-1.

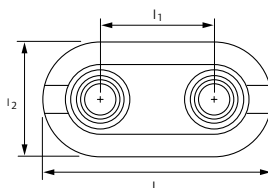

Артикул	d мм	l мм	l1 мм	l2 мм
<b>1011373</b>	14-20	100	50	50

Наименование	Упаковка 2	Упаковка
Uponor Smart Radi Декоративное кольцо, двойное 14-20 white double	500	50 ШТ

# Uponor Uni-X

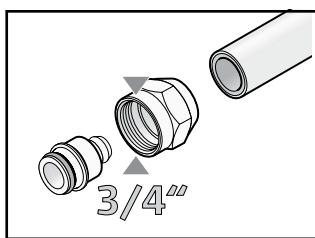

Система фитингов Uponor Uni-X включает в себя зажимные, резьбовые фитинги, коллекторы 3/4" Евроконус для систем отопления, охлаждения и водоснабжения.

## Достоинства

- Совместимость благодаря универсальному резьбовому соединению
- Гибкий подход для различных решений
- Монтаж без специального инструмента



Адаптеры Uponor Uni-X



Резьбовые фитинги Uponor Uni-X

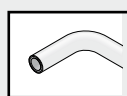

Uponor Uni Pipe PLUS

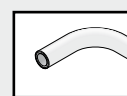

Uponor MLC

# Uponor Uni-X

## Uponor Uni-X Резьбовой адаптер MLC

Зажимной адаптер, состоит из гайки и штуцера, выполненных из покрытой латуни. Для подключения труб Uponor Uni Pipe PLUS и MLC к коллекторам (например, Uponor H) и радиаторным узлам с наружной резьбой 3/4"НР Евроконус. Имеет функцию защиты от протечки. Не требуется калибровка. Внутренняя резьба трубная цилиндрическая G по DIN EN ISO 228-1.



Артикул	d мм	IG дюйм	l мм	z мм
1058089	14	3/4	22.5	0.8
1058090	16	3/4	22.5	0.8
1058092	20	3/4	23.7	0.8
1058093	25	3/4	27.0	4.5

Наименование	Упаковка 2	Упаковка
Uponor Uni-X Резьбовой адаптер MLC 14-3/4"FT Euro	25	1 ШТ
Uponor Uni-X Резьбовой адаптер MLC 16-3/4"FT Euro	25	1 ШТ
Uponor Uni-X Резьбовой адаптер MLC 20-3/4"FT Euro	25	1 ШТ
Uponor Uni-X Резьбовой адаптер MLC 25-3/4"FT Euro	25	1 ШТ

## Uponor Uni-X Ремонтный адаптер

Комплект для присоединения труб Uponor Uni Pipe PLUS или MLC к металлополимерным трубам сторонних производителей.

Состав: адаптер резьбовой 3/4"ВР из латуни, соединитель Uponor MLC 3/4"НР Евроконус и адаптер резьбовой Uponor MLC 3/4"ВР из луженой латуни.

Внимание: только для случаев реконструкции.



Артикул	d мм
1048745	16
1048746	16
1048747	20
1048748	20

Наименование	Упаковка 2	Упаковка
Uponor Uni-X Ремонтный адаптер 16x2,0-16x2,0	10	1 КОМПЛЕКТ
Uponor Uni-X Ремонтный адаптер 16x2,0-16x2,25	10	1 КОМПЛЕКТ
Uponor Uni-X Ремонтный адаптер 20x2,25-20x2,25	10	1 КОМПЛЕКТ
Uponor Uni-X Ремонтный адаптер 20x2,25-20x2,5	10	1 КОМПЛЕКТ

## Uponor Uni-X Резьбовой адаптер MLC

Зажимной адаптер, состоит из гайки и штуцера, выполненных из покрытой латуни. Для подключения труб Uponor Uni Pipe PLUS и MLC к радиаторным узлам типа Comar и Herz с резьбой M22. Имеет функцию защиты от протечки. Не требуется калибровка.



Артикул	d мм	IG дюйм	l мм	z мм
1058094	16	M22	23.0	2.0

Наименование	Упаковка 2	Упаковка
Uponor Uni-X Резьбовой адаптер MLC 16-M22	25	1 ШТ

## Uponor Uni-X Резьбовой адаптер MLC

Зажимной адаптер, состоит из гайки и штуцера, выполненных из покрытой латуни. Для подключения труб Uponor MLC к радиаторным узлам типа Oventrop и Heimeier с резьбой M24x1,5. Имеет функцию защиты от протечки. Не требуется калибровка.



Артикул	d мм	IG дюйм	l мм	z мм
1058095	16	M24	23.0	1.0

Наименование	Упаковка 2	Упаковка
Uponor Uni-X Резьбовой адаптер MLC 16-M24	25	1 ШТ

# Uponor Uni-X

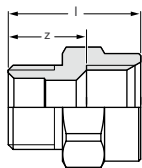

## Uponor Uni-X Соединитель

Изготавливается из лужёной латуни. Предназначен для использования с резьбовыми адаптерами Uponor. Внутренняя резьба трубная цилиндрическая Rp по EN 10226-1. Наружная резьба трубная цилиндрическая G по EN ISO 228-1.

Артикул	AG дюйм	IG дюйм	L мм	z мм
<b>1014143</b>	3/4	3/4	31	16

Наименование	Упаковка 2	Упаковка
Uponor Uni-X Соединитель 3/4"MT-3/4"FT Euro	80	10 шт

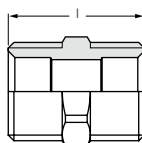

## Uponor Uni-X Соединитель

Изготавливается из лужёной латуни. Предназначен для использования с резьбовыми адаптерами Uponor 3/4"BP Евроконус. Наружная резьба трубная цилиндрическая G по EN ISO 228-1.

Артикул	AG дюйм	L мм
<b>1006641</b>	3/4	27

Наименование	Упаковка 2	Упаковка
Uponor Uni-X Соединитель G3/4"MT Euro-G3/4"MT Euro	80	10 шт

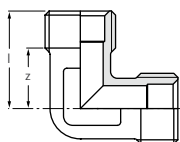

## Uponor Uni-X Уголок

Изготавливается из лужёной латуни. Предназначен для использования с резьбовыми адаптерами Uponor. Наружная резьба трубная цилиндрическая G по EN ISO 228-1.

Артикул	AG дюйм	AG1 дюйм	L мм	z мм
<b>1014145</b>	3/4	3/4	27	18

Наименование	Упаковка 2	Упаковка
Uponor Uni-X Уголок 3/4"MT-3/4"MT Euro	80	10 шт

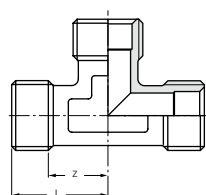

## Uponor Uni-X Тройник

Изготавливается из лужёной латуни. Предназначен для использования с резьбовыми адаптерами Uponor. Наружная резьба трубная цилиндрическая G по EN ISO 228-1.

Артикул	AG дюйм	L мм	z мм
<b>1014147</b>	3/4	27	18

Наименование	Упаковка 2	Упаковка
Uponor Uni-X Тройник 3/4"MT-3/4"MT-3/4"MT	40	5 шт

# Uponor Uni-X

## Uponor Uni-X Коллектор латунный Н

Предварительно собранный коллектор (подающий и обратный) диаметром 1" для радиаторного отопления. Изготавливается из покрытой латуни, с накидной гайкой 1"ВР и торцевой прокладкой с одной стороны, и заглушкой 1/2"НР с другой стороны. Расстояние между выходами 50 мм. На каждом коллекторе - воздухоотводчик. Цветовая маркировка подачи и обратки. Выходы имеют наружную резьбу 3/4"НР Евроконус по DIN V 3838 и предназначены для использования только с резьбовыми адаптерами Uponor 3/4"ВР Евроконус. Поставляется в сборе с пластиковым кронштейном повышенной шумоизоляции. Максимальный расход теплоносителя на один коллектор: 3,5 м3/ч (12-контуров).

Внимание: при закручивании соединений следует соблюдать момент затяжки!

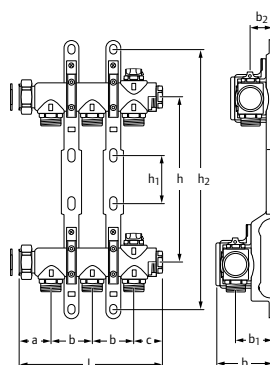

Артикул	Выходы	l	b	h	h1	h2	c	a	B	B1	B2
-	мм	мм	мм	мм	мм	мм	мм	мм	мм	мм	мм
1012877	2	122	50	200	59	320	28	43	72	49	29
1012878	3	172	50	200	59	320	28	43	72	49	29
1012879	4	222	50	200	59	320	28	43	72	49	29
1012880	5	272	50	200	59	320	28	43	72	49	29
1012881	6	322	50	200	59	320	28	43	72	49	29
1012882	7	372	50	200	59	320	28	43	72	49	29
1012883	8	422	50	200	59	320	28	43	72	49	29
1012884	9	472	50	200	59	320	28	43	72	49	29
1012885	10	522	50	200	59	320	28	43	72	49	29
1012886	11	572	50	200	59	320	28	43	72	49	29
1012887	12	622	50	200	59	320	28	43	72	49	29

Наименование	Упаковка 2	Упаковка
Uponor Uni-X Коллектор латунный H 1"SN 2XG3/4"MT c/c50mm (L=122mm)	1	1 ШТ
Uponor Uni-X Коллектор латунный H 1"SN 3XG3/4"MT c/c50mm (L=172mm)	1	1 ШТ
Uponor Uni-X Коллектор латунный H 1"SN 4XG3/4"MT c/c50mm (L=222mm)	1	1 ШТ
Uponor Uni-X Коллектор латунный H 1"SN 5XG3/4"MT c/c50mm (L=272mm)	1	1 ШТ
Uponor Uni-X Коллектор латунный H 1"SN 6XG3/4"MT c/c50mm (L=322mm)	1	1 ШТ
Uponor Uni-X Коллектор латунный H 1"SN 7XG3/4"MT c/c50mm (L=372mm)	1	1 ШТ
Uponor Uni-X Коллектор латунный H 1"SN 8XG3/4"MT c/c50mm (L=422mm)	1	1 ШТ
Uponor Uni-X Коллектор латунный H 1"SN 9XG3/4"MT c/c50mm (L=472mm)	1	1 ШТ
Uponor Uni-X Коллектор латунный H 1"SN 10XG3/4"MT c/c50mm (L=522mm)	10	1 ШТ
Uponor Uni-X Коллектор латунный H 1"SN 11XG3/4"MT c/c50mm (L=572mm)	10	1 ШТ
Uponor Uni-X Коллектор латунный H 1"SN 12XG3/4"MT c/c50mm (L=622mm)	100	1 ШТ

## Uponor Uni-X Заглушка для коллектора Н

Изготавливается из покрытой латуни, для резьбы 3/4"Евроконус.

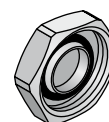

Артикул	IG дюйм
1014122	G 3/4

Наименование	Упаковка 2	Упаковка
Uponor Uni-X Заглушка для коллектора H 3/4"FT Euro	10	1 ШТ

## Uponor Uni-X Кран шаровой для распределителя Н

Изготавливается из покрытой латуни. Наружная резьба 1"НР трубная коническая R по DIN EN 10226-1, ВР трубная цилиндрическая Rp по DIN EN 10226-1. В комплект входят два крана. Краны совместимы со всеми латунными коллекторами Uponor 1". Длина 60 мм.



Артикул	AG дюйм	IG дюйм	l мм	l1 мм	h мм	h1 мм
1012913	R 1	Rp 3/4	50	43	65	18

Наименование	Упаковка 2	Упаковка
Uponor Uni-X Кран шаровой для распределителя H R1"MT/Rp3/4"FT	50	1 комплект



# Uponor Uni-C

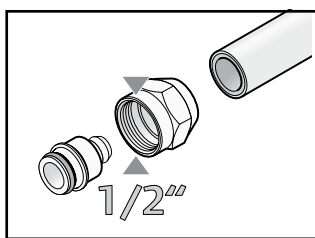

Система фитингов Uponor Uni-C включает в себя зажимные, резьбовые фитинги, коллекторы 1/2" для систем отопления, охлаждения и водоснабжения.

## Достоинства

- Совместимость благодаря универсальному резьбовому соединению
- Гибкий подход для различных решений
- Монтаж без специального инструмента



Коллектор Uponor Uni-C



Адаптеры Uponor Uni-C



Фитинги Uponor Uni-C

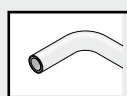

Uponor Uni Pipe PLUS

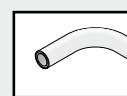

Uponor MLC

# Uponor Uni-C

## Uponor Uni-C Коллектор, тип S

Изготавливается из лужёной латуни, с подключениями 1"НР и 1"ВР, выходами 1/2"НР - совместимыми с резьбовыми адаптерами Uponor MLC.

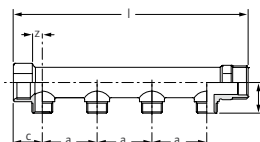

Артикул	Выходы	AG дюйм	AG1 дюйм	IG дюйм	l мм	l1 мм	с мм	а мм	z мм
1014107	2	1	1/2	1	121	31	29	50	14
1014111	3	1	1/2	1	171	31	29	50	14
1014109	4	1	1/2	1	221	31	29	50	14

Наименование	Упаковка 2	Упаковка
Uponor Uni-C Коллектор, тип S 1"MT/FT 2X1/2"MT	1	1 ШТ
Uponor Uni-C Коллектор, тип S 1"MT/FT 3X1/2"MT	1	1 ШТ
Uponor Uni-C Коллектор, тип S 1"MT/FT 4X1/2"MT	1	1 ШТ

## Uponor Uni-C Коллектор с запорными кранами SH

Изготавливается из лужёной латуни, с подключениями 1"НР и 1"ВР, с запорными кранами, выходами 1/2"НР - совместимыми с резьбовыми адаптерами Uponor MLC.



Артикул	Выходы	l мм	a мм
1014137	2	95	38
1014138	3	130	38
1014139	4	165	38

Наименование	Упаковка 2	Упаковка
Uponor Uni-C Коллектор с запорными кранами SH 1"MT/FT 2X1/2"MT с/с38mm	6	1 ШТ
Uponor Uni-C Коллектор с запорными кранами SH 1"MT/FT 3X1/2"MT с/с38mm	40	4 ШТ
Uponor Uni-C Коллектор с запорными кранами SH 1"MT/FT 4X1/2"MT с/с38mm	30	3 ШТ

## Uponor Uni-C Кронштейн для коллектора S/SH

Изготавливается из оцинкованной стали, служит для закрепления коллекторов Uponor S. Места крепления коллекторов звукоизолированы. В комплект входит один кронштейн.



Артикул	l мм	a мм	a1 мм
1014117	47	210	36

Наименование	Упаковка 2	Упаковка
Uponor Uni-C Кронштейн для коллектора S/SH	25	1 ШТ

## Uponor Uni-C Заглушка для коллектора S/SH PL

Изготавливается из покрытой латуни, для коллекторов Uponor S и Uponor SH.



Артикул	AG дюйм	l мм	z мм
1014123	R 1	16	9

Наименование	Упаковка 2	Упаковка
Uponor Uni-C Заглушка для коллектора S/SH PL 1"MT	100	20 ШТ

# Uponor Uni-C

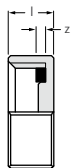

Артикул	IG дюйм	l мм	z мм
<b>1014120</b>	G1/2	10	5
<b>1014121</b>	G1	12	8

## Uponor Uni-C Заглушка для коллектора S/SH PL

Изготавливается из покрытой латуни, в комплекте с торцевой герметизирующей прокладкой под плоское уплотнение, для коллекторов Uponor S и Uponor SH.

Наименование	Упаковка 2	Упаковка
Uponor Uni-C Заглушка для коллектора S/SH PL G1/2*FT	15360	20 шт
Uponor Uni-C Заглушка для коллектора S/SH PL G1*FT	120	20 шт



## Uponor Uni-C Резьбовой адаптер MLC

Зажимной адаптер, состоит из гайки и штуцера, выполненных из покрытой латуни. Для подключения труб Uponor MLC к коллекторам (например, Uponor S, SH) и водорозеткам Uponor. Имеет функцию защиты от протечки. Не требуется калибровка труб. Внутренняя резьба трубная цилиндрическая G по EN ISO 228-1.

Артикул	d мм	IG дюйм	l мм	z мм
<b>1058086</b>	16	1/2	22.5	2.5
<b>1058088</b>	20	1/2	25.7	4.9

Наименование	Упаковка 2	Упаковка
Uponor Uni-C Резьбовой адаптер MLC 16-1/2*FT	25	1 шт
Uponor Uni-C Резьбовой адаптер MLC 20-1/2*FT	25	1 шт

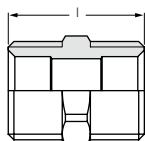

Артикул	AG дюйм	l мм
<b>1013894</b>	1/2	29

## Uponor Uni-C Соединитель MLC

Изготавливается из лужёной латуни. Предназначен для использования с резьбовыми адаптерами Uponor. Наружная резьба трубная цилиндрическая G по DIN EN ISO 228-1.

Наименование	Упаковка 2	Упаковка
Uponor Uni-C Соединитель MLC 1/2*MT-1/2*MT	160	20 шт

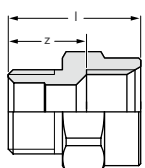

Артикул	AG дюйм	IG дюйм	l мм	z мм
<b>1013907</b>	1/2	1/2	33	20

## Uponor Uni-C Соединитель MLC

Изготавливается из лужёной латуни. Предназначен для использования с резьбовыми адаптерами Uponor. Внутренняя резьба трубная цилиндрическая Rp по EN 10226-1. Наружная резьба трубная цилиндрическая G по EN ISO 228-1.

Наименование	Упаковка 2	Упаковка
Uponor Uni-C Соединитель MLC G1/2*MT-Rp1/2*FT	80	10 шт

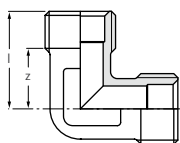

Артикул	AG дюйм	AG1 дюйм	l мм	z мм
<b>1013914</b>	1/2	1/2	29	18

## Uponor Uni-C Уголок MLC

Изготавливается из лужёной латуни. Предназначен для использования с резьбовыми адаптерами Uponor. Наружная резьба трубная цилиндрическая G по EN ISO 228-1.

Наименование	Упаковка 2	Упаковка
Uponor Uni-C Уголок MLC G1/2*MT-G1/2*MT	80	10 шт

# Uponor Uni-C

## Uponor Uni-C Уголок MLC

Изготавливается из лужёной латуни. Предназначен для использования с резьбовыми адаптерами Uponor. Наружная резьба трубная цилиндрическая G по DIN EN ISO 228-1. Внутренняя резьба трубная цилиндрическая Rp по DIN EN 10226-1.

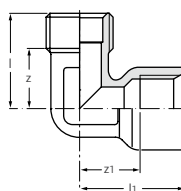

Артикул	AG дюйм	IG дюйм	I мм	I1 мм	z мм	z1 мм
<b>1013932</b>	1/2	1/2	30	33	19	19

Наименование	Упаковка 2	Упаковка
Uponor Uni-C Уголок MLC G1/2"MT-Rp1/2"FT	80	10 шт

## Uponor Uni-C Тройник MLC

Изготавливается из лужёной латуни. Предназначен для использования с резьбовыми адаптерами Uponor. Наружная резьба трубная цилиндрическая G по EN ISO 228-1.

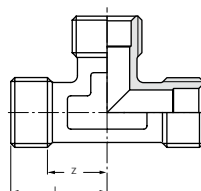

Артикул	AG дюйм	I мм	z мм
<b>1013946</b>	1/2	29	18

Наименование	Упаковка 2	Упаковка
Uponor Uni-C Тройник MLC G1/2"MT-G1/2"MT-G1/2"MT	80	10 шт

## Uponor Smart Aqua Водорозетка с фланцем Uni-C

Изготавливается из лужёной латуни, с фланцем. Подходит для монтажа на монтажных планках, углах и траках Uponor. Предназначен для использования с резьбовыми адаптерами Uponor MLC 1/2"BP. Длина резьбового гнезда - 17 мм. Внутренняя резьба трубная цилиндрическая Rp по DIN EN 10226-1. Наружная резьба трубная цилиндрическая G по DIN EN ISO 228-1.

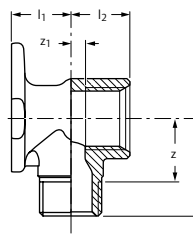

Артикул	AG дюйм	IG дюйм	I мм	I1 мм	I2 мм	z мм	z1 мм
<b>1015559</b>	1/2	Rp 1/2	33	20	20	21	5

Наименование	Упаковка 2	Упаковка
Uponor Smart Aqua Водорозетка с фланцем Uni-C 1/2"MT-1/2"FT	40	10 шт

# Uponor Система модульных фитингов RS

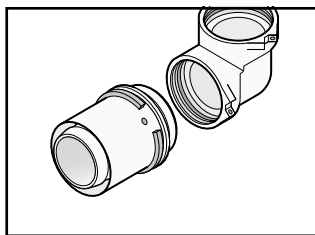

Система модульных фитингов Uponor RS предназначена главным образом для стояков и магистралей диаметром до 110 мм. Принцип модульности: необходимые фитинги собираются

из отдельных частей (как конструктор). Уникальность системы состоит в том, что она позволяет всего из 40 элементов собрать до 500 различных комбинаций фитингов. Удобный механизм крепления "click and lock" значительно облегчает монтаж на больших диаметрах, а также позволяет сделать фитинг неразборным, если это необходимо.

## Достоинства

- Всего 40 компонентов позволяют собрать несколько сотен вариантов фитингов
- Оригинальное соединение „click and lock“ адаптера с базовой деталью
- Гибкий подход к разнообразным инженерным решениям
- Возможность корректировки фитинга до его опрессовки
- Быстрая сборка фитинга без использования инструмента перед опрессовкой на трубе



Адаптер Uponor RS



Базовый элемент Uponor RS



Соединитель Uponor RS



Фланец Uponor RS

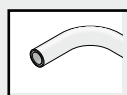

Uponor MLC



Uponor S-Press

# Uponor RS

## Uponor RS Соединитель

Изготавливается из лужёной латуни. Является соединительным элементом для адаптеров, редукторов и фланцев RS. В комплект входят 2 пластиковых фиксирующих хомута RS.

Артикул	Тип	l	z
-		мм	мм
<b>1029144</b>	RS2	51	18
<b>1029145</b>	RS3	51	18

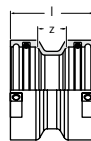

Наименование	Упаковка 2	Упаковка
Uponor RS Соединитель RS2-RS2	480	1 ШТ
Uponor RS Соединитель RS3-RS3	480	1 ШТ

## Uponor RS Соединитель DR

Изготавливается из стойкой к обесцинкованию DR-латуни. Является соединительным элементом для адаптеров, редукторов и фланцев RS. В комплект входят 2 пластиковых фиксатора RS.

Артикул	Тип	l	z
-		мм	мм
<b>1045440</b>	RS2	51	18
<b>1045441</b>	RS3	51	18

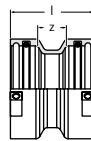

Наименование	Упаковка 2	Упаковка
Uponor RS Соединитель DR RS2-RS2	480	1 ШТ
Uponor RS Соединитель DR RS3-RS3	480	1 ШТ

## Uponor RS Уголок

Изготавливается из лужёной латуни. Является соединительным элементом для адаптеров, редукторов, соединителей и фланцев RS. В комплект входят 2 пластиковых фиксирующих хомута RS.

Артикул	Тип	l	z
-		мм	мм
<b>1029138</b>	RS2	51	31
<b>1029139</b>	RS3	68	48

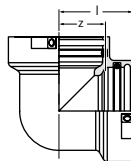

Наименование	Упаковка 2	Упаковка
Uponor RS Уголок RS2-RS2	336	1 ШТ
Uponor RS Уголок RS3-RS3	240	1 ШТ

## Uponor RS Уголок DR

Изготавливается из стойкой к обесцинкованию DR-латуни. Является соединительным элементом для адаптеров, редукторов и фланцев RS. В комплект входят 2 пластиковых фиксатора RS.

Артикул	Тип	l	z
-		мм	мм
<b>1045434</b>	RS2	51	31
<b>1045435</b>	RS3	68	48

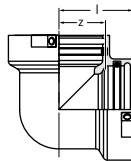

Наименование	Упаковка 2	Упаковка
Uponor RS Уголок DR RS2-RS2	336	1 ШТ
Uponor RS Уголок DR RS3-RS3	240	1 ШТ

# Uponor RS

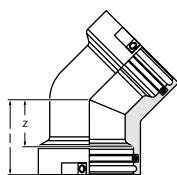

Артикул	Тип	l	z
-	-	мм	мм
<b>1029140</b>	RS2	51	31
<b>1029141</b>	RS3	68	48

## Uponor RS Уголок 45°

Изготавливается из лужёной латуни. Является соединительным элементом для адаптеров, редукторов и фланцев RS. В комплект входят 2 пластиковых фиксирующих хомута RS.

Наименование	Упаковка 2	Упаковка
Uponor RS Уголок 45° RS2-RS2	336	1 шт
Uponor RS Уголок 45° RS3-RS3	175	1 шт

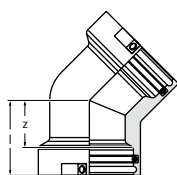

Артикул	Тип	l	z
-	-	мм	мм
<b>1045436</b>	RS2	51	31
<b>1045437</b>	RS3	68	48

## Uponor RS Уголок 45° DR

Изготавливается из стойкой к обесцинкованию DR-латуни. Является соединительным элементом для адаптеров, редукторов и фланцев RS. В комплект входят 2 пластиковых фиксатора RS.

Наименование	Упаковка 2	Упаковка
Uponor RS Уголок 45° DR RS2-RS2	336	1 шт
Uponor RS Уголок 45° DR RS3-RS3	175	1 шт

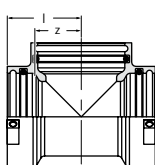

Артикул	Тип	l	z
-	-	мм	мм
<b>1029142</b>	RS2	51	31
<b>1029143</b>	RS3	68	48

## Uponor RS Тройник равнопроходной

Изготавливается из лужёной латуни. Является соединительным элементом для адаптеров, редукторов и фланцев RS. В комплект входят 3 пластиковых фиксирующих хомута RS.

Наименование	Упаковка 2	Упаковка
Uponor RS Тройник равнопроходной RS2-RS2-RS2	336	1 шт
Uponor RS Тройник равнопроходной RS3-RS3-RS3	175	1 шт

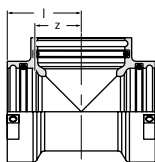

Артикул	Тип	l	z
-	-	мм	мм
<b>1045438</b>	RS2	51	31
<b>1045439</b>	RS3	68	48

## Uponor RS Тройник равнопроходной DR

Изготавливается из стойкой к обесцинкованию DR-латуни. Является соединительным элементом для адаптеров, редукторов и фланцев RS. В комплект входят 3 пластиковых фиксатора RS.

Наименование	Упаковка 2	Упаковка
Uponor RS Тройник равнопроходной DR RS2-RS2-RS2	336	1 шт
Uponor RS Тройник равнопроходной DR RS3-RS3-RS3	175	1 шт



# Uponor RS

## Uponor RS Переходник редуцирующий

Изготавливается из лужёной латуни. Является переходным элементом с гнезда RS 3 на гнездо RS 2 в базовой детали. В комплект входит 1 фиксирующий хомут RS 2.

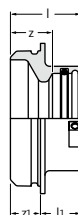

Артикул	Тип	l	l1	z	z1
	-	мм	мм	мм	мм
<b>1029146</b>	RS2/RS3	47	27	27	20

Наименование	Упаковка 2	Упаковка
Uponor RS Переходник редуцирующий RS3-RS2	480	1 ШТ

## Uponor RS Переходник редуцирующий DR

Изготавливается из стойкой к обесцинкованию DR-латуни. Является переходным элементом с гнезда RS 3 на гнездо RS 2 в базовой детали. В комплект входит 1 фиксирующий хомут RS 2.

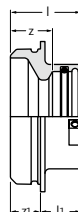

Артикул	Тип	l	l1	z	z1
	-	мм	мм	мм	мм
<b>1045442</b>	RS2/RS3	47	27	27	20

Наименование	Упаковка 2	Упаковка
Uponor RS Переходник редуцирующий DR RS3-RS2	480	1 ШТ

## Uponor RS Удлинитель

Изготавливается из лужёной латуни. Удлинитель для соединения базовых частей RS одинаковых размеров.

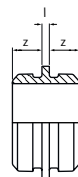

Артикул	Тип	l	z
	-	мм	мм
<b>1046750</b>	RS2	5	20
<b>1046751</b>	RS3	5	20

Наименование	Упаковка 2	Упаковка
Uponor RS Удлинитель RS2-RS2 l=5mm	480	1 ШТ
Uponor RS Удлинитель RS3-RS3 l=5mm	240	1 ШТ

## Uponor RS Удлинитель

Изготавливается из лужёной латуни. Для соединения вместе двух соединительных деталей RS одного размера. Позволяет создавать из тройников RS коллекторы, крестовины или пересечение труб в разных уровнях.

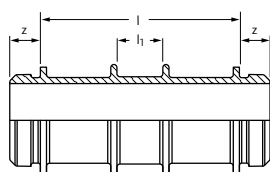

Артикул	Тип	l	l1	z
	-	мм	мм	мм
<b>1046477</b>	RS2	130	31	20
<b>1046478</b>	RS3	210	31	20

Наименование	Упаковка 2	Упаковка
Uponor RS Удлинитель RS2-RS2 l=130mm	240	1 ШТ
Uponor RS Удлинитель RS3-RS3 l=210mm	96	1 ШТ

# Uponor RS

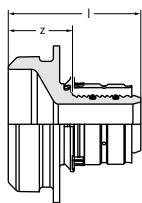

Артикул	Тип	d мм	l мм	z мм
1059397	RS2	16	62	40
1059396	RS2	20	62	40
1029121	RS2	25	59	29
1029122	RS2	32	59	29

## Uponor RS Пресс-адаптер S-Press

Изготавливается из лужёной латуни, с предварительно установленной пресс-гильзой из алюминия. Используется с соединительными элементами RS. Не требуется калибровка труб.

Наименование	Упаковка 2	Упаковка
Uponor RS Пресс-адаптер S-Press 16-RS2	480	1 шт
Uponor RS Пресс-адаптер S-Press 20-RS2	480	1 шт
Uponor RS Пресс-адаптер S-Press 25-RS2	480	1 шт
Uponor RS Пресс-адаптер S-Press 32-RS2	480	1 шт

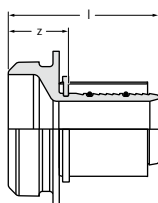

Артикул	Тип	d мм	l мм	z мм
1046940	RS2	40	65	27
1046941	RS2	50	65	27
1029125	RS2	63	91	27
1029126	RS2	75	91	27
1029127	RS3	90	100	31
1029128	RS3	110	100	31

## Uponor RS Пресс-адаптер S-Press

Изготавливается из лужёной латуни, с предварительно установленной пресс-гильзой. Используется с соединительными элементами RS.

Наименование	Упаковка 2	Упаковка
Uponor RS Пресс-адаптер S-Press 40-RS2	480	1 шт
Uponor RS Пресс-адаптер S-Press 50-RS2	480	1 шт
Uponor RS Пресс-адаптер S-Press 63-RS2	400	1 шт
Uponor RS Пресс-адаптер S-Press 75-RS2	400	1 шт
Uponor RS Пресс-адаптер S-Press 90-RS3	240	1 шт
Uponor RS Пресс-адаптер S-Press 110-RS3	240	1 шт

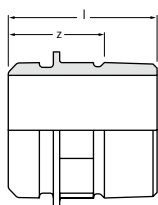

Артикул	Тип	AG дюйм	l мм	z мм
1059402	RS2	R 1 1/2	62	42
1029131	RS2	R 2	66	43
1029132	RS2	R 2 1/2	64	37
1029133	RS3	R 3	73	43

## Uponor RS Адаптер с нар.резьбой

Изготавливается из лужёной латуни. Используется с соединительными элементами RS 2 или RS 3. Наружная резьба трубная коническая R по EN 10226-1.

Наименование	Упаковка 2	Упаковка
Uponor RS Адаптер с нар.резьбой R1 1/2"MT-RS2	480	1 шт
Uponor RS Адаптер с нар.резьбой R2"MT-RS2	480	1 шт
Uponor RS Адаптер с нар.резьбой R2 1/2"MT-RS2	480	1 шт
Uponor RS Адаптер с нар.резьбой R3"MT-RS3	240	1 шт

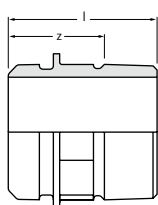

Артикул	Тип	AG дюйм	l мм	z мм
1045427	RS2	R 2	66	43
1045428	RS2	R 2 1/2	64	37

## Uponor RS Адаптер с нар.резьбой DR

Изготавливается из стойкой к обесцинкованию DR-латуни. Используется с соединительными элементами RS 2 или RS 3. Наружная резьба трубная коническая R по EN 10226-1.

Наименование	Упаковка 2	Упаковка
Uponor RS Адаптер с нар.резьбой DR R2"MT-RS2	480	1 шт
Uponor RS Адаптер с нар.резьбой DR R2 1/2"MT-RS2	480	1 шт

# Uponor RS

## Uponor RS Адаптер с внутр.резьбой

Изготавливается из лужёной латуни. Используется с соединительными элементами RS 2 или RS 3. Внутренняя резьба трубная цилиндрическая Rp по EN 10226-1.

Артикул	Тип	IG - дюйм	l мм	z мм
<b>1059403</b>	RS2	Rp 1/2	42	27
<b>1029134</b>	RS2	Rp 1	45	26
<b>1029135</b>	RS2	Rp 2	54	28
<b>1029136</b>	RS2	Rp 2 1/2	63	32
<b>1059404</b>	RS3	Rp 1/2	43	27
<b>1029137</b>	RS3	Rp 3	65	32

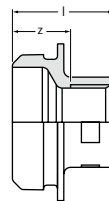

Наименование	Упаковка 2	Упаковка
Uponor RS Адаптер с внутр.резьбой Rp1/2*FT-RS2	480	1 ШТ
Uponor RS Адаптер с внутр.резьбой Rp1*FT-RS2	480	1 ШТ
Uponor RS Адаптер с внутр.резьбой Rp2*FT-RS2	480	1 ШТ
Uponor RS Адаптер с внутр.резьбой Rp2 1/2*FT-RS2	480	1 ШТ
Uponor RS Адаптер с внутр.резьбой Rp1/2*FT-RS3	336	1 ШТ
Uponor RS Адаптер с внутр.резьбой Rp3*FT-RS3	240	1 ШТ

## Uponor RS Адаптер с внутр.резьбой DR

Изготавливается из стойкой к обесцинкованию DR-латуни. Используется с соединительными элементами RS 2 или RS 3. Внутренняя резьба трубная коническая R по EN 10226-1.

Артикул	Тип	IG - дюйм	l мм	z мм
<b>1045430</b>	RS2	Rp 1	45	26
<b>1045431</b>	RS2	Rp 2 1/2	63	32
<b>1045433</b>	RS3	RP 3	63	32

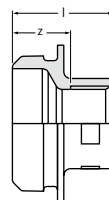

Наименование	Упаковка 2	Упаковка
Uponor RS Адаптер с внутр.резьбой DR Rp1*FT-RS2	480	1 ШТ
Uponor RS Адаптер с внутр.резьбой DR Rp2*FT-RS2	480	1 ШТ
Uponor RS Адаптер с внутр.резьбой DR Rp3*FT-RS3	240	1 ШТ

## Uponor RS Фланцевый адаптер

Изготавливается из лужёной латуни. Используется с соединительными элементами RS 2 или RS 3. Фланец соответствует EN1092-3.

Артикул	Тип	DN мм	p бар	l мм	l1 мм	l2 мм	z мм
<b>1059398</b>	RS2	65	6	38	130	160	20
<b>1059399</b>	RS2	65	16	45	145	185	20
<b>1059400</b>	RS3	80	6	38	150	190	20
<b>1029129</b>	RS3	80	16	45	160	200	20
<b>1059401</b>	RS3	100	6	41	170	210	20
<b>1029130</b>	RS3	100	16	44	180	220	20

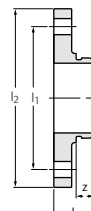

Наименование	Упаковка 2	Упаковка
Uponor RS Фланцевый адаптер RS2-DN65 (PN6)	144	1 ШТ
Uponor RS Фланцевый адаптер RS2-DN65 (PN16)	90	1 ШТ
Uponor RS Фланцевый адаптер RS3-DN80 (PN6)	90	1 ШТ
Uponor RS Фланцевый адаптер RS3-DN80 (PN16)	90	1 ШТ
Uponor RS Фланцевый адаптер RS3-DN100 (PN6)	90	1 ШТ
Uponor RS Фланцевый адаптер RS3-DN100 (PN16)	90	1 ШТ

# Uponor RS

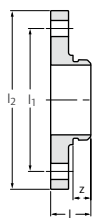

## Uponor RS Фланцевый адаптер DR

Изготавливается из стойкой к обесцинкованию DR-латуни. Фланец PN 16, 8 болтовых отверстий. Используется для подключения к любым RS3 разъёмам.

Артикул	Тип	DN мм	p бар	l мм	l1 мм	l2 мм	z мм
1045425	RS3	80	16	45	160	200	20
1045426	RS3	100	16	44	180	220	20

Наименование	Упаковка 2	Упаковка
Uponor RS Фланцевый адаптер DR RS3-DN80 (PN16)	90	1 шт
Uponor RS Фланцевый адаптер DR RS3-DN100 (PN16)	90	1 шт



## Uponor RS Стопорный штифт чёрный

Изготавливается из пластика. Служит для фиксации вставных элементов RS в гнездах RS.

Артикул	цвет
1042921	чёрный
1042922	серый

Наименование	Упаковка 2	Упаковка
Uponor RS Стопорный штифт чёрный RS2 black	5000	10 шт
Uponor RS Стопорный штифт серый RS3 grey		10 шт

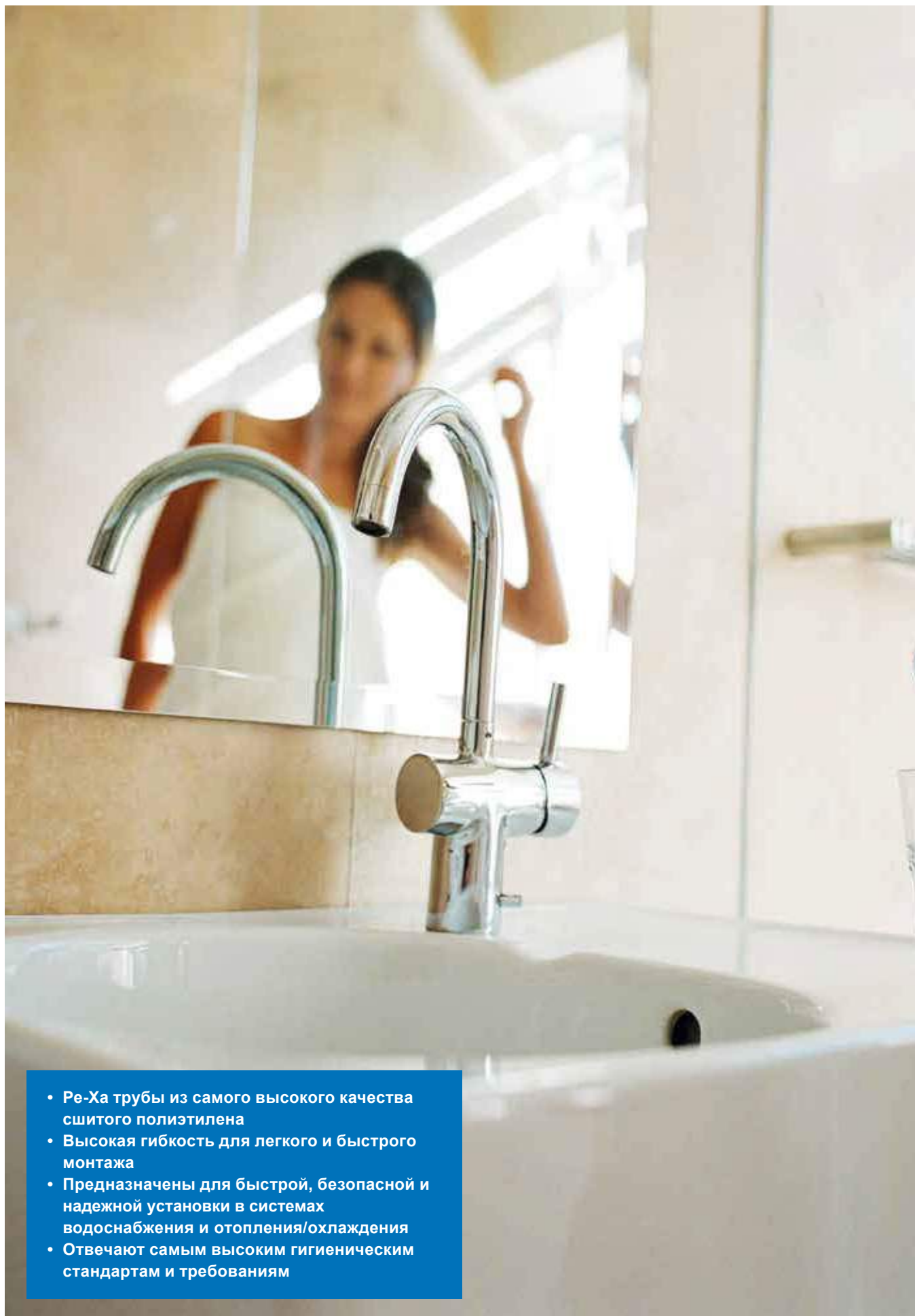

- Ре-Ха трубы из самого высокого качества сшитого полиэтилена
- Высокая гибкость для легкого и быстрого монтажа
- Предназначены для быстрой, безопасной и надежной установки в системах водоснабжения и отопления/охлаждения
- Отвечают самым высоким гигиеническим стандартам и требованиям

# Система гибких труб

Трубы	
Aqua Pipe .....	54
Radi Pipe .....	57
Flex .....	62
Фитинги	
Q&E .....	65
Flex-X .....	84
RS .....	86

# Uponor Aqua Pipe

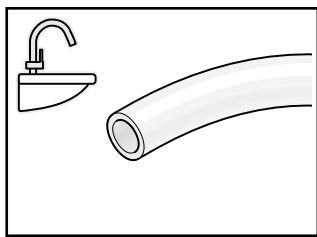

Произведённые из высококачественного сшитого полиэтилена PE-Xa, трубы Uponor Aqua Pipe специально разработаны для систем водоснабжения, в том числе питьевого.

Трубы Uponor Aqua

Pipe многократно испытаны и сертифицированы в соответствии со строгими нормами Европы и Украины.



## Достоинства

- Сертифицированное качество
- Отсутствие коррозии
- Память формы
- Лёгкость и высокая гибкость
- Снижение гидравлического удара
- Долговечность

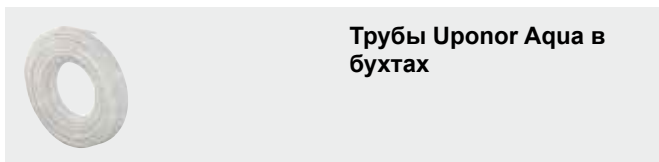

Трубы Uponor Aqua в бухтах

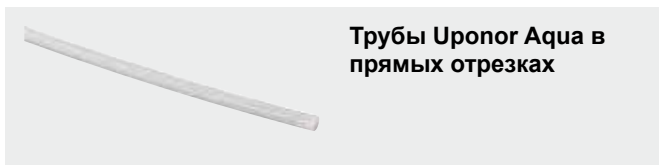

Трубы Uponor Aqua в прямых отрезках

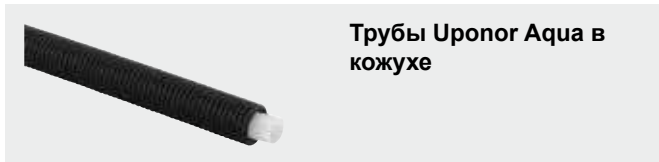

Трубы Uponor Aqua в кожухе

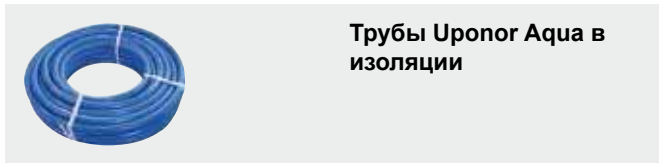

Трубы Uponor Aqua в изоляции

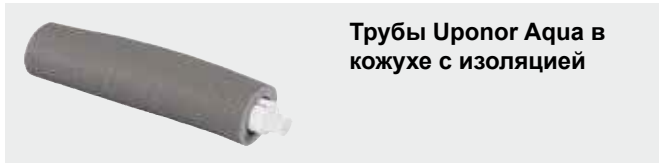

Трубы Uponor Aqua в кожухе с изоляцией

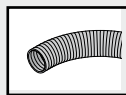

Uponor Teck

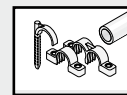

Uponor Flex

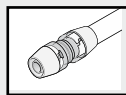

Uponor RTM

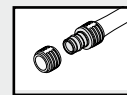

Uponor Q&E

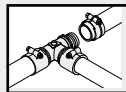

Uponor Wipex



Uponor FPL-X



Uponor Flex-X

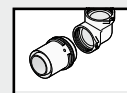

Uponor RS

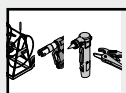

Инструменты Uponor



# Uponor Aqua Pipe

## Uponor Aqua Pipe Труба для водоснабжения PN6

Труба изготавливается из сшитого полиэтилена PE-Ха по методу Энгеля, в соответствии с EN ISO 15875. Для систем холодного и горячего водоснабжения.

Срок службы 50 лет при температурных режимах, указанных в EN ISO 15875, класс 2:

- рабочая температура воды для горячего водоснабжения Т<sub>раб</sub>=70°C;
- аварийная температура Т<sub>авар</sub> = 95°C;
- рабочее давление 6 бар.

Артикул	d мм	s мм	p бар	L м
<b>1008386</b>	16	2.0	6	100
<b>1008408</b>	20	2.0	6	100
<b>1017870</b>	25	2.3	6	100
<b>1048757</b>	32	2.9	6	50

Наименование	Упаковка 2	Упаковка
Uponor Aqua Pipe Труба для водоснабжения PN6 16x2,0 100m	1100	100 м
Uponor Aqua Pipe Труба для водоснабжения PN6 20x2,0 100m	700	100 м
Uponor Aqua Pipe Труба для водоснабжения PN6 25x2,3 100m	500	100 м
Uponor Aqua Pipe Труба для водоснабжения PN6 32x2,9 50m	550	50 м



## Uponor Aqua Pipe Труба для водоснабжения Aenor PN6

Труба изготавливается из сшитого полиэтилена PE-Ха по методу Энгеля, в соответствии с EN ISO 15875. Для систем холодного и горячего водоснабжения.

Срок службы 50 лет при температурных режимах, указанных в EN ISO 15875, класс 2:

- рабочая температура воды для горячего водоснабжения Т<sub>раб</sub>=70°C;
- аварийная температура Т<sub>авар</sub> = 95°C;
- рабочее давление 6 бар.

Артикул	d мм	s мм	p бар	L м
<b>1033417</b>	40	3.7	6	50
<b>1033481</b>	50	4.6	6	50
<b>1033502</b>	63	5.8	6	50

Наименование	Упаковка 2	Упаковка
Uponor Aqua Pipe Труба для водоснабжения Aenor PN6 40x3,7 50m	250	50 м
Uponor Aqua Pipe Труба для водоснабжения Aenor PN6 50x4,6 50m	250	50 м
Uponor Aqua Pipe Труба для водоснабжения Aenor PN6 63x5,8 50m	250	50 м



## Uponor Aqua Pipe Труба для водоснабжения PN10

Труба изготавливается из сшитого полиэтилена PE-Ха по методу Энгеля, в соответствии с EN ISO 15875.

Для систем холодного и горячего водоснабжения. Срок службы 50 лет при температурных режимах, указанных в EN ISO 15875, класс 2:

- рабочая температура воды для горячего водоснабжения Т<sub>раб</sub>=70°C;
- аварийная температура Т<sub>авар</sub> = 95°C;
- рабочее давление 10 бар.

Артикул	d мм	s мм	p бар	L м
<b>1022682</b>	16	2.2	10	100
<b>1001201</b>	20	2.8	10	50
<b>1001202</b>	25	3.5	10	50
<b>1001203</b>	32	4.4	10	50
<b>1008963</b>	40	5.5	10	50
<b>1008964</b>	50	6.9	10	50

Наименование	Упаковка 2	Упаковка
Uponor Aqua Pipe Труба для водоснабжения PN10 16x2,2 100m	1100	100 м
Uponor Aqua Pipe Труба для водоснабжения PN10 20x2,8 50m	550	50 м
Uponor Aqua Pipe Труба для водоснабжения PN10 25x3,5 50m	400	50 м
Uponor Aqua Pipe Труба для водоснабжения PN10 32x4,4 50m	350	50 м
Uponor Aqua Pipe Труба для водоснабжения PN10 40x5,5 50m	350	50 м
Uponor Aqua Pipe Труба для водоснабжения PN10 50x6,9 50m		50 м



# Uponor Aqua Pipe



Артикул	d мм	s мм	p бар	L м
<b>1033420</b>	40	3.7	6	5
<b>1033485</b>	50	4.6	6	5
<b>1033506</b>	63	5.8	6	5



Артикул	d мм	s мм	p бар	L м
<b>1001206</b>	32	4.4	10	6
<b>1033864</b>	40	5.5	10	6
<b>1033865</b>	50	6.9	10	6
<b>1023122</b>	63	8.6	10	6
<b>1023123</b>	75	10.3	10	6
<b>1033866</b>	90	12.3	10	6
<b>1033867</b>	110	15.1	10	6

## Uponor Aqua Pipe Труба для водоснабжения Aenor PN6, S

Труба изготавливается из сшитого полиэтилена PE-Xa по методу Энгеля, в соответствии с EN ISO 15875. Для систем холодного и горячего водоснабжения. Группа воспламеняемости E в соответствии с EN 13501-1.

Срок службы 50 лет при температурных режимах, указанных в EN ISO 15875, класс 2:

- рабочая температура воды для горячего водоснабжения Траб=70°C
- аварийная температура Тавар = 95°C
- рабочее давление 6 бар.

Наименование	Упаковка	
Uponor Aqua Pipe Труба для водоснабжения Aenor PN6, S 40x3.7 5m	15	М
Uponor Aqua Pipe Труба для водоснабжения Aenor PN6, S 50x4.6 5m	10	М
Uponor Aqua Pipe Труба для водоснабжения Aenor PN6, S 63x5.8 5m	45	М

## Uponor Aqua Pipe Труба для водоснабжения PN10, S

Труба изготавливается из сшитого полиэтилена PE-Xa по методу Энгеля, в соответствии с EN ISO 15875. Для систем холодного и горячего водоснабжения.

Срок службы 50 лет при температурных режимах, указанных в EN ISO 15875, класс 2:

- рабочая температура воды для горячего водоснабжения Траб=70°C;
- аварийная температура Тавар = 95°C;
- рабочее давление 10 бар.

Наименование	Упаковка 2	Упаковка
Uponor Aqua Pipe Труба для водоснабжения PN10, S 32x4.4 6m	12	М
Uponor Aqua Pipe Труба для водоснабжения PN10, S 40x5.5 6m	6	М
Uponor Aqua Pipe Труба для водоснабжения PN10, S 50x6.9 6m	6	М
Uponor Aqua Pipe Труба для водоснабжения PN10, S 63x8.6 6m	6	М
Uponor Aqua Pipe Труба для водоснабжения PN10, S 75x10.3 6m	6	М
Uponor Aqua Pipe Труба для водоснабжения PN10, S 90x12.3 6m	6	М
Uponor Aqua Pipe Труба для водоснабжения PN10, S 110x15.1 6m	6	М

# Uponor Radi Pipe

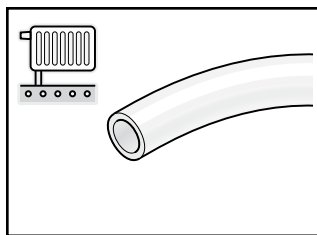

Произведённые из высококачественного сшитого полиэтилена РЕ-Ха, трубы Radi Pipe специально разработаны для систем отопления и охлаждения, включая магистрали, стояки и

подводки к отопительным приборам. Для предотвращения проникновения кислорода в систему трубы Radi Pipe имеют антидиффузионный барьер EVOH (сополимер этилена и винилового спирта).

## Достоинства

- Сертифицированное качество
- Память формы
- Лёгкость и высокая гибкость
- Долговечность
- Защита от проникновения кислорода

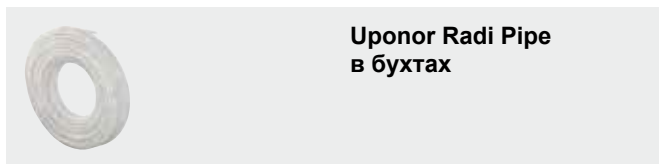

**Uponor Radi Pipe  
в бухтах**

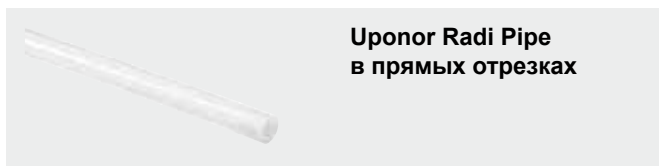

**Uponor Radi Pipe  
в прямых отрезках**

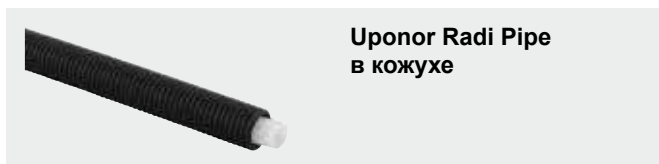

**Uponor Radi Pipe  
в кожухе**

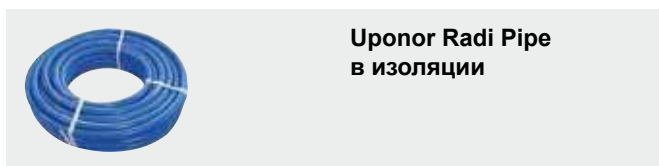

**Uponor Radi Pipe  
в изоляции**

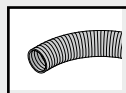

**Uponor  
Teck**

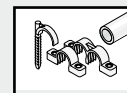

**Uponor  
Flex**

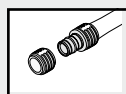

**Uponor  
Q&E**

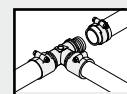

**Uponor  
Wipex**

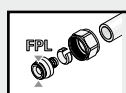

**Uponor  
FPL-X**

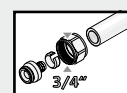

**Uponor  
Flex-X**

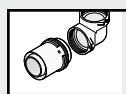

**Uponor  
RS**

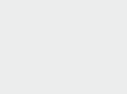

**Uponor  
Flex-M**

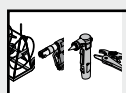

**Инстру-  
менты  
Uponor**

# Uponor Radi Pipe



## Uponor Radi Pipe Труба для отопления PN6

Труба изготавливается из сшитого полиэтилена PE-Xa в соответствии с EN ISO 15875. Имеет антидиффузионный слой от проникновения кислорода EVOH (сополимер этилена и винилового спирта) для предотвращения коррозии элементов системы и соответствует требованиям DIN 4726 по кислородопроницаемости. Данный барьер разработан специально для использования с технологией соединения труб Uponor Q&E. Трубы Uponor Radi Pipe предназначены для систем напольного, радиаторного отопления и охлаждения. Срок службы 50 лет при температурных режимах, указанных в EN ISO 15875:

Класс эксплуатации 4 – напольное отопление и низкотемпературное отопление отопительными приборами.

Класс эксплуатации 5 – высокотемпературное отопление отопительными приборами.

Максимальная рабочая температура: Труба=90°C;

Аварийная температура: Тавар = 100°C;

Рабочее давление: 6 бар.

Артикул	d мм	s мм	p бар	L м
<b>1047610</b>	16	2.0	6	120
<b>1047611</b>	16	2.0	6	240
<b>1022518</b>	20	2.0	6	120
<b>1022689</b>	25	2.3	6	50
<b>1001220</b>	32	2.9	6	50
<b>1008979</b>	40	3.7	6	50
<b>1008980</b>	50	4.6	6	50
<b>1008981</b>	63	5.8	6	50
<b>1008982</b>	75	6.9	6	50
<b>1008983</b>	90	8.2	6	50
<b>1008984</b>	110	10.0	6	50

Наименование	Упаковка 2	Упаковка
Uponor Radi Pipe Труба для отопления PN6 16x2,0 120m	960	120 м
Uponor Radi Pipe Труба для отопления PN6 16x2,0 240m	1440	240 м
Uponor Radi Pipe Труба для отопления PN6 20x2,0 120m	840	120 м
Uponor Radi Pipe Труба для отопления PN6 25x2,3 50m	450	50 м
Uponor Radi Pipe Труба для отопления PN6 32x2,9 50m	550	50 м
Uponor Radi Pipe Труба для отопления PN6 40x3,7 50m	350	50 м
Uponor Radi Pipe Труба для отопления PN6 50x4,6 50m	350	50 м
Uponor Radi Pipe Труба для отопления PN6 63x5,8 50m	250	50 м
Uponor Radi Pipe Труба для отопления PN6 75x6,8 50m		50 м
Uponor Radi Pipe Труба для отопления PN6 90x8,2 50m		50 м
Uponor Radi Pipe Труба для отопления PN6 110x10,0 50m		50 м

# Uponor Radi Pipe

## Uponor Radi Pipe Труба для отопления PN10

Труба изготавливается из сшитого полиэтилена PE-Xa в соответствии с EN ISO 15875. Имеет антидиффузионный слой от проникновения кислорода EVOH (сополимер этилена и винилового спирта) для предотвращения коррозии элементов системы и соответствует требованиям DIN 4726 по кислородопроницаемости.

Данный барьер разработан специально для использования с технологией соединения труб Uponor Q&E. Трубы Uponor Radi Pipe предназначены для систем напольного, радиаторного отопления и охлаждения.

Срок службы 50 лет при температурных режимах, указанных в EN ISO 15875:

Класс эксплуатации 4 – напольное отопление и низкотемпературное отопление отопительными приборами.

Класс эксплуатации 5 – высокотемпературное отопление отопительными приборами.

Максимальная рабочая температура: Т<sub>раб</sub>=90°C;

Аварийная температура: Т<sub>авар</sub> = 100°C;

Рабочее давление: 10 бар.



Артикул	d мм	s мм	p бар	L м
<b>1033896</b>	16	2.2	10	100
<b>1033222</b>	20	2.8	10	100
<b>1033305</b>	25	3.5	10	50
<b>1033395</b>	32	4.4	10	100

Наименование	Упаковка 2	Упаковка
Uponor Radi Pipe Труба для отопления PN10 16x2,2 100m	1100	100 м
Uponor Radi Pipe Труба для отопления PN10 20x2,8 100m	700	100 м
Uponor Radi Pipe Труба для отопления PN10 25x3,5 50m	450	50 м
Uponor Radi Pipe Труба для отопления PN10 32x4,4 100m	700	100 м

# Uponor Radi Pipe



## Uponor Radi Pipe Труба для отопления PN6, S

Труба изготавливается из сшитого полиэтилена PE-Xa в соответствии с EN ISO 15875. Имеет антидиффузионный слой от проникновения кислорода EVOH (сополимер этилена и винилового спирта) для предотвращения коррозии элементов системы и соответствует требованиям DIN 4726 по кислородопроницаемости. Данный барьер разработан специально для использования с технологией соединения труб Uponor Q&E. Трубы Uponor Radi Pipe предназначены для систем напольного, радиаторного отопления и охлаждения. Срок службы 50 лет при температурных режимах, указанных в EN ISO 15875:

Класс эксплуатации 4 – напольное отопление и низкотемпературное отопление отопительными приборами.

Класс эксплуатации 5 – высокотемпературное отопление отопительными приборами.

Максимальная рабочая температура: Труба=90°C;

Аварийная температура: Тавар = 100°C;

Рабочее давление: 6 бар.

Артикул	d мм	s мм	p бар	L м
<b>1008939</b>	40	3.7	6	6
<b>1008940</b>	50	4.6	6	6
<b>1008941</b>	63	5.8	6	6
<b>1008864</b>	75	6.8	6	6
<b>1008874</b>	90	8.2	6	6
<b>1008879</b>	110	10.0	6	6

Наименование	Упаковка 2	Упаковка
Uponor Radi Pipe Труба для отопления PN6, S 40x3,7 6m	6	6 М
Uponor Radi Pipe Труба для отопления PN6, S 50x4,6 6m	6	6 М
Uponor Radi Pipe Труба для отопления PN6, S 63x5,8 6m	6	6 М
Uponor Radi Pipe Труба для отопления PN6, S 75x6,8 6m	6	6 М
Uponor Radi Pipe Труба для отопления PN6, S 90x8,2 6m	6	6 М
Uponor Radi Pipe Труба для отопления PN6, S 110x10,0 6m	6	6 М

# Uponor Radi Pipe

## Uponor Radi Pipe Труба для отопления PN10, S

Труба изготавливается из сшитого полиэтилена PE-Xa в соответствии с EN ISO 15875. Имеет антидиффузионный слой от проникновения кислорода EVOH (сополимер этилена и винилового спирта) для предотвращения коррозии элементов системы и соответствует требованиям DIN 4726 по кислородопроницаемости. Данный барьер разработан специально для использования с технологией соединения труб Uponor Q&E. Трубы Uponor Radi Pipe предназначены для систем напольного, радиаторного отопления и охлаждения. Срок службы 50 лет при температурных режимах, указанных в EN ISO 15875:

Класс эксплуатации 4 – напольное отопление и низкотемпературное отопление отопительными приборами.

Класс эксплуатации 5 – высокотемпературное отопление отопительными приборами.

Максимальная рабочая температура: Т<sub>раб</sub>=90°C;

Аварийная температура: Т<sub>авар</sub> = 100°C;

Рабочее давление: 10 бар



Артикул	d мм	s мм	p бар	L м
<b>1033418</b>	40	5.5	10	6
<b>1033482</b>	50	6.9	10	6
<b>1033503</b>	63	8.7	10	6
<b>1033521</b>	75	10.3	10	6
<b>1033536</b>	90	12.3	10	6
<b>1033587</b>	110	15.1	10	6

Наименование	Упаковка	
Uponor Radi Pipe Труба для отопления PN10, S 40x5,5 6m	6	М
Uponor Radi Pipe Труба для отопления PN10, S 50x6,9 6m	6	М
Uponor Radi Pipe Труба для отопления PN10, S 63x8,6 6m	6	М
Uponor Radi Pipe Труба для отопления PN10, S 75x10,3 6m	6	М
Uponor Radi Pipe Труба для отопления PN10, S 90x12,3 6m	6	М
Uponor Radi Pipe Труба для отопления PN10 110x15,1 6m	6	М



# Uponor Flex

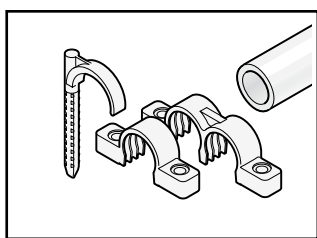

Различные аксессуары и крепления труб Uponor для облегчения монтажа.

## Достоинства

- Быстрый монтаж
- Различные аксессуары
- Простота использования



**Uponor Flex**  
Угловой фиксатор



**Uponor Flex**  
Крепление для кожуха



**Uponor Flex**  
Соединитель кожуха

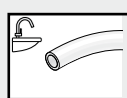

**Uponor**  
Aqua Pipe

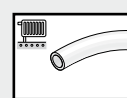

**Uponor**  
Radi Pipe

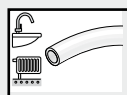

**Uponor**  
Combi  
Pipe

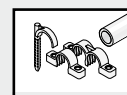

**Uponor**  
Flex

# Uponor Flex

## Uponor Multi Фиксатор поворота пластиковый

Изготавливается из пластика, обеспечивает изгиб труб на 90° в области подключения к коллектору.



Артикул	d мм	г мм
<b>1000118</b>	14-17	90
<b>1001229</b>	20	100
<b>1001230</b>	25	120

Наименование	Упаковка 2	Упаковка
Uponor Multi Фиксатор поворота пластиковый 14-17	250	50 шт
Uponor Multi Фиксатор поворота пластиковый 20		50 шт
Uponor Multi Фиксатор поворота пластиковый 25		50 шт

## Uponor Multi Фиксатор поворота стальной

Обеспечивает изгиб труб на 90° от коллектора, материал оцинкованная сталь.



Артикул	d мм	г мм
<b>1001231</b>	32	137

Наименование	Упаковка 2	Упаковка
Uponor Multi Фиксатор поворота стальной 28-32	1400	2 шт

## Uponor Aqua PLUS Шкаф M7

Для установки коллекторов для водоснабжения и радиаторного отопления с/с 50 мм. В комплект поставки входит шкаф, дверь, набор дополнительных элементов. Водонепроницаемость в соответствии с NT VVS 129. Изготовлен из оцинкованной стали. Все видимые части окрашены порошковой краской в белый цвет (RAL 9010).

Внимание: новые шкафы M7 совместимы только с новыми втулками M7. Декоративную рамку при необходимости необходимо заказывать отдельно. набор дополнительных элементов 1063468 входит в комплект поставки шкафов M7.



Артикул
<b>1068028</b>
<b>1068029</b>
<b>1068030</b>

Наименование	Упаковка 2	Упаковка
Uponor Aqua PLUS Шкаф M7 type 1-0 350x350x118mm c/c 50mm	32	1 шт
Uponor Aqua PLUS Шкаф M7 type 2-0 550x500x118mm c/c 50mm	20	1 шт
Uponor Aqua PLUS Шкаф M7 type 3-0 750x500x118mm c/c 50mm	10	1 шт

# Uponor Flex



## Uponor Aqua PLUS Декоративная рамка для шкафов

Для скрытой установки шкафов Uponor тип: 1, 2, 3.  
Цвет (RAL 9010).

Артикул	l мм	b мм	h мм
<b>1033914</b>	400	445.5	400
<b>1033922</b>	550	600	600
<b>1033929</b>	550	800	800

Наименование	Упаковка	
	2	Упаковка
Uponor Aqua PLUS Декоративная рамка для шкафов Тип 1, 400x400x12mm	95	1 шт
Uponor Aqua PLUS Декоративная рамка для шкафов Тип 2, 600x550x12mm	60	1 шт
Uponor Aqua PLUS Декоративная рамка для шкафов Тип 3, 800x550x12mm	32	1 шт



## Uponor Smart Radi Защитная гильза для труб

Изготавливается из белого пластика, длина 200 мм. Служит для защиты труб Uponor PEX от ультрафиолетового излучения и механических повреждений. В комплект входят две гильзы и стопоры для труб до 16 мм (по два на размер).

Артикул
<b>1023176</b>

Наименование	Упаковка
Uponor Smart Radi Защитная гильза для труб 16, l=200mm	1 комплект



## Uponor Smart Radi Угловой фиксатор

Изготавливается из белого пластика. Для фиксации загиба трубы Uponor PEX 16 мм. Разборный, для кожуха 25/20 мм. Минимальное межосевое расстояние между трубами при использовании двух фиксаторов - 40 мм. В комплект входит один фиксатор.

Артикул
<b>1009008</b>

Наименование	Упаковка 2	Упаковка
Uponor Smart Radi Угловой фиксатор 25/20mm	750	10 шт

# Uponor Q&E

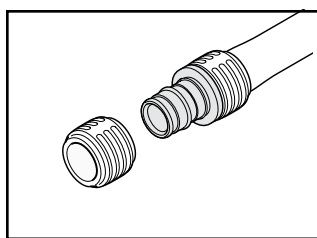

Uponor Q&E – это уникальная система фитингов Uponor, которая основана на способности труб из сшитого полиэтилена восстанавливать первоначальную форму

после расширения (память формы). Технология Q&E позволяет сделать систему завершённой, гибкой и безопасной, лёгкой в монтаже, экономически эффективной.



**Кольца Uponor Q&E Evolution**

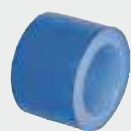

**Кольца Uponor Q&E с упором**



**Фитинги Uponor Q&E PPSU**



**Фитинги Uponor Q&E из латуни**



**Коллекторы Uponor Q&E**



**Uponor Smart Aqua**



**Uponor Smart Radi**



**Uponor Aqua PLUS**

## Достоинства

- Отсутствие коррозии
- Минимальные потери давления
- Эргономичный дизайн колец Q&E
- Простая идентификация диаметров
- Широкий ассортимент фитингов из латуни и PPSU
- Можно собрать полностью полимерную систему
- Различные аксессуары

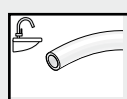

**Uponor Aqua Pipe**

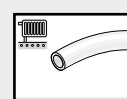

**Uponor Radi Pipe**

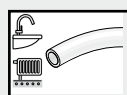

**Uponor Combi Pipe**

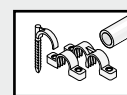

**Uponor Flex**

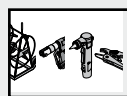

**Инструменты Uponor**

# Uponor Q&E



Артикул	d мм	p бар	цвет
1057453	16	6+10	белый
1057454	20	6+10	белый
1057455	25	6+10	белый
1057456	32	6+10	белый



Артикул	d мм	p бар	цвет
1058010	16	6+10	красный
1058011	20	6+10	красный
1058012	25	6+10	красный



Артикул	d мм	p бар	цвет
1058013	16	6+10	синий
1058014	20	6+10	синий
1058015	25	6+10	синий



Артикул	d мм	p бар	цвет
1045464	40	6+10	белый
1045489	50	6+10	белый
1045490	63	6+10	белый
1085087	75	6+10	белый

## Uponor Q&E Evolution Кольцо белое white

Изготавливается из модифицированного полиэтилена. Кольца используются в системах водоснабжения, напольного и радиаторного отопления для монтажа соединений труб Uponor PE-Xa с фитингами Uponor Q&E. Имеют упор, коническую внутреннюю форму, тактильные выступы.

Наименование	Упаковка 2	Упаковка
Uponor Q&E Evolution Кольцо белое white 16	900	20 шт
Uponor Q&E Evolution Кольцо белое white 20	520	20 шт
Uponor Q&E Evolution Кольцо белое white 25	300	20 шт
Uponor Q&E Evolution Кольцо белое white 32	150	10 шт

## Uponor Q&E Evolution Кольцо красное red

Изготавливается из модифицированного полиэтилена. Кольца используются в системах водоснабжения, напольного и радиаторного отопления для монтажа соединений труб Uponor PE-Xa с фитингами Uponor Q&E. Имеют упор, коническую внутреннюю форму, тактильные выступы.

Наименование	Упаковка 2	Упаковка
Uponor Q&E Evolution Кольцо красное red 16	900	20 шт
Uponor Q&E Evolution Кольцо красное red 20	520	20 шт
Uponor Q&E Evolution Кольцо красное red 25	300	20 шт

## Uponor Q&E Evolution Кольцо синее blue

Изготавливается из модифицированного полиэтилена. Кольца используются в системах водоснабжения, напольного и радиаторного отопления для монтажа соединений труб Uponor PE-Xa с фитингами Uponor Q&E. Имеют упор, коническую внутреннюю форму, тактильные выступы.

Наименование	Упаковка 2	Упаковка
Uponor Q&E Evolution Кольцо синее blue 16	900	20 шт
Uponor Q&E Evolution Кольцо синее blue 20	520	20 шт
Uponor Q&E Evolution Кольцо синее blue 25	300	20 шт

## Uponor Q&E Кольцо с упором белое natural

Изготавливается из материала PE-X. Кольца Uponor Q&E используются с фитингами Uponor Q&E.

Наименование	Упаковка 2	Упаковка
Uponor Q&E Кольцо с упором белое natural 40	80	5 шт
Uponor Q&E Кольцо с упором белое natural 50	70	5 шт
Uponor Q&E Кольцо с упором белое natural 63	35	5 шт
Uponor Q&E Кольцо с упором белое natural 75	2	1 шт

# Uronor Q&E

## Uronor Q&E Коллектор PPSU

Изготавливается из полимера Полифенилсульфон (PPSU). Основное подключение выполняется соединением Q&E 25 мм. Внимание: кольца Uronor Q&E следует заказывать отдельно!



Артикул	d	d1	d2	d3	d4	p
	мм	мм	мм	мм	мм	бар
<b>1008718</b>	25	16	16	16	16	6+10
<b>1008719</b>	25	16	16	16	16	6+10

Наименование	Упаковка 2	Упаковка
Uronor Q&E Коллектор PPSU 25_3X16 c/c45+35	15	1 ШТ
Uronor Q&E Коллектор PPSU 25 4X16 c/c45+2X35	15	1 ШТ

## Uronor Q&E Коллектор с нар. резьбой PPSU

Изготавливается из полимера Полифенилсульфон (PPSU). Основное подключение выполняется на резьбе 3/4". Внимание: кольца Uronor Q&E следует заказывать отдельно!



Артикул	d	d1	d2	d3	d4	p
	мм	мм	мм	мм	мм	бар
<b>1008714</b>	3/4	16	16	16	16	6+10
<b>1008715</b>	3/4	16	16	16	16	6+10

Наименование	Упаковка 2	Упаковка
Uronor Q&E Коллектор с нар. резьбой PPSU G3/4"MT 3X16 c/c45+35mm	10	1 ШТ
Uronor Q&E Коллектор с нар. резьбой PPSU G3/4"MT 4X16 c/c45+2X35mm	10	1 ШТ

## Uronor Q&E Штуцер с наружн. резьбой PPSU

Изготавливается из полимера Полифенилсульфон (PPSU). Наружная резьба трубная цилиндрическая G по DIN EN ISO 228-1. Внимание: кольцо Uronor Q&E следует заказывать отдельно!



Артикул	d	AG	p	l	l1	z
	мм	дюйм	бар	мм	мм	мм
<b>1008661</b>	16	1/2	6+10	42	18	8
<b>1008662</b>	20	1/2	6+10	46	22	8
<b>1008663</b>	20	3/4	6+10	48	22	8
<b>1008664</b>	25	3/4	6+10	53,5	27,5	8
<b>1008665</b>	25	1	6+10	58	27,5	9

Наименование	Упаковка 2	Упаковка
Uronor Q&E Штуцер с наружн. резьбой PPSU 16-G1/2"MT	100	5 ШТ
Uronor Q&E Штуцер с наружн. резьбой PPSU 20-G1/2"MT	90	5 ШТ
Uronor Q&E Штуцер с наружн. резьбой PPSU 20-G3/4"MT	70	5 ШТ
Uronor Q&E Штуцер с наружн. резьбой PPSU 25-G3/4"MT	50	5 ШТ
Uronor Q&E Штуцер с наружн. резьбой PPSU 25-G1"MT	40	5 ШТ

## Uronor Q&E Штуцер с внутренней резьбой PPSU

Изготавливается из полимера Полифенилсульфон (PPSU). Внутренняя резьба трубная цилиндрическая Rp по DIN EN 10226-1. Внимание: кольцо Uronor Q&E следует заказывать отдельно!



Артикул	d	IG	p	l	l1	z
	мм	дюйм	бар	мм	мм	мм
<b>1042329</b>	16	1/2	6+10	41,5	18	13
<b>1042330</b>	20	1/2	6+10	45	22	14,5
<b>1042331</b>	20	3/4	6+10	47	22	15
<b>1042332</b>	25	3/4	6+10	51,5	27,5	16,5
<b>1042333</b>	25	1	6+10	57	27,5	18

Наименование	Упаковка 2	Упаковка
Uronor Q&E Штуцер с внутренней резьбой PPSU 16-Rp1/2"FT	80	5 ШТ
Uronor Q&E Штуцер с внутренней резьбой PPSU 20-Rp1/2"FT	60	5 ШТ
Uronor Q&E Штуцер с внутренней резьбой PPSU 20-Rp3/4"FT	50	5 ШТ
Uronor Q&E Штуцер с внутренней резьбой PPSU 25-Rp3/4"FT	40	5 ШТ
Uronor Q&E Штуцер с внутренней резьбой PPSU 25-Rp1"FT	35	5 ШТ

# Uponor Q&E

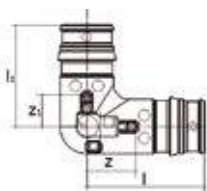

Артикул	d мм	p бар	l мм	l1 мм	z мм	z1 мм
<b>1008679</b>	16	6+10	31,5	27	13,5	9,5
<b>1008680</b>	20	6+10	38,5	34	16	12
<b>1008681</b>	25	6+10	47	42	19	14
<b>1001245</b>	32	6+10	59	53	23	17
<b>1008683</b>	40	6+10	73,5	65	29,5	21
<b>1042859</b>	50	6+10	98	83	44	29
<b>1042858</b>	63	6+10	111,5	100	44	32,5
<b>1085080</b>	75	6+10				

## Uponor Q&E Уголок PPSU

Изготавливается из полимера Полифенилсульфон (PPSU). Внимание: кольца Uponor Q&E следует заказывать отдельно!

Наименование	Упаковка 2	Упаковка
Uponor Q&E Уголок PPSU 16-16	100	5 шт
Uponor Q&E Уголок PPSU 20-20	40	5 шт
Uponor Q&E Уголок PPSU 25-25	25	5 шт
Uponor Q&E Уголок PPSU 32-32	15	1 шт
Uponor Q&E Уголок PPSU 40-40	10	1 шт
Uponor Q&E Уголок PPSU 50-50	5	1 шт
Uponor Q&E Уголок PPSU 63-63	3	1 шт
Uponor Q&E Уголок PPSU 75-75	2	1 шт



Артикул	d мм	AG дюйм	p бар	l мм	l1 мм	z мм	z1 мм
<b>1008666</b>	16	1/2	6+10	30,4	34	15	12
<b>1008667</b>	20	1/2	6+10	30,6	38	15	13
<b>1008668</b>	25	3/4	6+10	36	42	18	14,5

## Uponor Q&E Уголок с наружн. резьбой PPSU

Изготавливается из полимера Полифенилсульфон (PPSU). Наружная резьба трубная цилиндрическая G по DIN EN ISO 228-1. Внимание: кольцо Uponor Q&E следует заказывать отдельно!

Наименование	Упаковка 2	Упаковка
Uponor Q&E Уголок с наружн. резьбой PPSU 16-G1/2"MT	80	5 шт
Uponor Q&E Уголок с наружн. резьбой PPSU 20-G1/2"MT	60	5 шт
Uponor Q&E Уголок с наружн. резьбой PPSU 25-G3/4"MT	40	5 шт



Артикул	d мм	IG дюйм	p бар	l мм	l1 мм	z мм	z1 мм
<b>1042334</b>	16	1/2	6+10	26,5	33	10,5	14,5
<b>1042335</b>	20	1/2	6+10	26,5	38	11,25	16
<b>1042336</b>	20	3/4	6+10	29,5	41	12,25	18
<b>1042337</b>	25	3/4	6+10	31,5	46,5	13,5	19,5

## Uponor Q&E Уголок с внутр. резьбой PPSU

Изготавливается из полимера Полифенилсульфон (PPSU). Внутренняя резьба трубная цилиндрическая Rp по DIN EN 10226-1. Внимание: кольцо Uponor Q&E следует заказывать отдельно!

Наименование	Упаковка 2	Упаковка
Uponor Q&E Уголок с внутр. резьбой PPSU 16-Rp1/2"FT	50	5 шт
Uponor Q&E Уголок с внутр. резьбой PPSU 20-Rp1/2"FT	50	5 шт
Uponor Q&E Уголок с внутр. резьбой PPSU 20-Rp3/4"FT	40	5 шт
Uponor Q&E Уголок с внутр. резьбой PPSU 25-Rp3/4"FT	35	5 шт



# Uponor Q&E

## Uponor Q&E Соединитель PPSU

Изготавливается из полимера Полифенилсульфон (PPSU). Внимание: кольца Uponor Q&E следует заказывать отдельно!

Артикул	d мм	p бар	l мм	l1 мм	z мм
1008669	16	6+10	39	18	3
1008932	20	6+10	47	22	3
1008671	25	6+10	58	31	3
1001235	32	6+10	73	36	3
1008673	40	6+10	90	43	3
1042866	50	6+10	113	55	5
1042865	63	6+10	141	68	6
1085084	75	6+10	178,6	6,4	

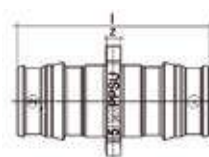

Наименование	Упаковка 2	Упаковка
Uponor Q&E Соединитель PPSU 16-16	100	5 ШТ
Uponor Q&E Соединитель PPSU 20-20	80	5 ШТ
Uponor Q&E Соединитель PPSU 25-25	50	5 ШТ
Uponor Q&E Соединитель PPSU 32-32	20	1 ШТ
Uponor Q&E Соединитель PPSU 40-40	10	1 ШТ
Uponor Q&E Соединитель PPSU 50-50	10	1 ШТ
Uponor Q&E Соединитель PPSU 63-63	5	1 ШТ
Uponor Q&E Соединитель PPSU 75-75	10	1 ШТ

## Uponor Q&E Переходник PPSU

Изготавливается из полимера Полифенилсульфон (PPSU). Внимание: кольца Uponor Q&E следует заказывать отдельно!

Артикул	d мм	d1 мм	p бар	l мм	l1 мм	l2 мм	z мм
1008674	20	16	6+10	22	18	18	3
1008675	25	16	6+10	27,5	18	18	3
1008676	25	20	6+10	27,5	22	22	3
1001240	32	25	6+10	35	27,5	27	3
1008678	40	32	6+10	43,5	35	35	3
1042879	50	32	6+10	54	35	44	5
1042867	50	40	6+10	54	43,5	44	5
1042878	63	40	6+10	67,5	43,5	44	6
1042877	63	50	6+10	67,5	54	53	6
1085086	75	50	6+10	146,9			6,4
1085085	75	63	6+10	160,4			6,4

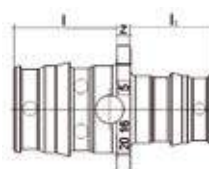

Наименование	Упаковка 2	Упаковка
Uponor Q&E Переходник PPSU 20-16	100	5 ШТ
Uponor Q&E Переходник PPSU 25-16	40	5 ШТ
Uponor Q&E Переходник PPSU 25-20	40	5 ШТ
Uponor Q&E Переходник PPSU 32-25	20	1 ШТ
Uponor Q&E Переходник PPSU 40-32	10	1 ШТ
Uponor Q&E Переходник PPSU 50-32	10	1 ШТ
Uponor Q&E Переходник PPSU 50-40	10	1 ШТ
Uponor Q&E Переходник PPSU 63-40	5	1 ШТ
Uponor Q&E Переходник PPSU 63-50	5	1 ШТ
Uponor Q&E Переходник PPSU 75-50	10	1 ШТ
Uponor Q&E Переходник PPSU 75-63	10	1 ШТ

## Uponor Q&E Тройник равнопроходной PPSU

Изготавливается из полимера Полифенилсульфон (PPSU). Внимание: кольца Uponor Q&E следует заказывать отдельно!

Артикул	d мм	p бар	l мм	l1 мм	l2 мм	z мм	z1 мм	z2 мм
1008684	16	6+10	31,5	27	31,5	13,5	9	13,5
1008685	20	6+10	38,5	34	38,5	16,5	12	16,5
1008686	25	6+10	47	42	47	19,5	14,5	19,5
1001250	32	6+10	59	53	59	24	18	24
1008688	40	6+10	63,5	65	63,5	30	21,5	30
1042861	50	6+10	92	83	92	38	29	38
1042860	63	6+10	111,5	102	111,5	44	34,5	44
1085081	75	6+10						



Наименование	Упаковка 2	Упаковка
Uponor Q&E Тройник равнопроходной PPSU 16-16-16	70	5 ШТ
Uponor Q&E Тройник равнопроходной PPSU 20-20-20	35	5 ШТ
Uponor Q&E Тройник равнопроходной PPSU 25-25-25	25	5 ШТ
Uponor Q&E Тройник равнопроходной PPSU 32-32-32	10	1 ШТ
Uponor Q&E Тройник равнопроходной PPSU 40-40-40	5	1 ШТ
Uponor Q&E Тройник равнопроходной PPSU 50-50-50	3	1 ШТ
Uponor Q&E Тройник равнопроходной PPSU 63-63-63	2	1 ШТ
Uponor Q&E Тройник равнопроходной PPSU 75-75-75	2	1 ШТ

# Uponor Q&E

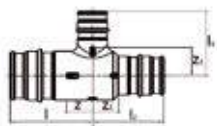

## Uponor Q&E Тройник редукционный PPSU

Изготавливается из полимера Полифенилсульфон (PPSU). Внимание: кольца Uponor Q&E следует заказывать отдельно!

Артикул	d мм	d1 мм	d2 мм	p бар	l мм	l1 мм	l2 мм	z мм	z1 мм	z2 мм	Наименование	Упаковка 2	Упаковка
1008710	16	20	16	6+10	34,5	33	34,5	16,5	11	16,5	Uponor Q&E Тройник редукционный PPSU 16-20-16	40	5 шт
1008700	20	16	16	6+10	35,5	29	31,5	13	11	13	Uponor Q&E Тройник редукционный PPSU 20-16-16	40	5 шт
1008689	20	16	20	6+10	35,5	29	35,5	13	11	13	Uponor Q&E Тройник редукционный PPSU 20-16-20	40	5 шт
1008697	20	20	16	6+10	35,5	34	31,5	13	12	13	Uponor Q&E Тройник редукционный PPSU 20-20-16	40	5 шт
1008711	20	25	20	6+10	41,5	39,75	41,5	19,5	12	19,5	Uponor Q&E Тройник редукционный PPSU 20-25-20	25	5 шт
1008702	25	16	16	6+10	41	31,5	31,5	13	13	13	Uponor Q&E Тройник редукционный PPSU 25-16-16	25	5 шт
1008699	25	16	20	6+10	41	31,5	35,5	13	13	13	Uponor Q&E Тройник редукционный PPSU 25-16-20	25	5 шт
1008690	25	16	25	6+10	41	31,5	41	13	13	13	Uponor Q&E Тройник редукционный PPSU 25-16-25	25	5 шт
1008701	25	20	16	6+10	44	36,5	34,5	16,5	14,5	16,5	Uponor Q&E Тройник редукционный PPSU 25-20-16	25	5 шт
1008703	25	20	20	6+10	44	36,5	38,5	16,5	14,5	16,5	Uponor Q&E Тройник редукционный PPSU 25-20-20	25	5 шт
1008691	25	20	25	6+10	44	36,5	44	16,5	14,5	16,5	Uponor Q&E Тройник редукционный PPSU 25-20-25	25	5 шт
1001420	25	25	20	6+10	47	42	41,5	19,5	14,5	19,5	Uponor Q&E Тройник редукционный PPSU 25-25-20	25	5 шт
1008712	25	32	25	6+10	51,5	49,5	51,5	24	14,5	24	Uponor Q&E Тройник редукционный PPSU 25-32-25	15	1 шт
1001422	32	20	25	6+10	51,5	39,5	44	16,5	18	16,5	Uponor Q&E Тройник редукционный PPSU 32-20-25	15	1 шт
1001424	32	20	32	6+10	51,5	39,5	51,5	16,5	18	16,5	Uponor Q&E Тройник редукционный PPSU 32-20-32	15	1 шт
1008704	32	25	20	6+10	54,5	45	41,5	19,5	18	19,5	Uponor Q&E Тройник редукционный PPSU 32-25-20	15	1 шт
1001426	32	25	25	6+10	54,5	45	46	19,5	18	19,5	Uponor Q&E Тройник редукционный PPSU 32-25-25	15	1 шт
1001428	32	25	32	6+10	54,5	45	54,5	19,5	17,5	19,5	Uponor Q&E Тройник редукционный PPSU 32-25-32	15	1 шт
1008713	32	40	32	6+10	65	61	65	30	17,5	30	Uponor Q&E Тройник редукционный PPSU 32-40-32	10	1 шт
1008707	40	20	32	6+10	60	43,5	51,5	16,5	21,5	16,5	Uponor Q&E Тройник редукционный PPSU 40-20-32	5	1 шт
1008694	40	20	40	6+10	60	43,5	60	16,5	21,5	16,5	Uponor Q&E Тройник редукционный PPSU 40-20-40	5	1 шт
1008708	40	25	32	6+10	63	49	54,5	19,5	21,5	19,5	Uponor Q&E Тройник редукционный PPSU 40-25-32	5	1 шт
1008695	40	25	40	6+10	63	49	63	19,5	21,5	19,5	Uponor Q&E Тройник редукционный PPSU 40-25-40	5	1 шт
1008709	40	32	32	6+10	67,5	56,5	59	24	21,5	24	Uponor Q&E Тройник редукционный PPSU 40-32-32	5	1 шт
1008696	40	32	40	6+10	67,5	56,5	67,5	24	21,5	24	Uponor Q&E Тройник редукционный PPSU 40-32-40	5	1 шт
1042876	50	25	40	6+10	92,25	56,5	81,75	38,25	29	38,25	Uponor Q&E Тройник редукционный PPSU 50-25-40	4	1 шт
1042864	50	25	50	6+10	92	56,5	92	38	29	38	Uponor Q&E Тройник редукционный PPSU 50-25-50	4	1 шт
1042863	50	32	50	6+10	92	64	92	38	29	38	Uponor Q&E Тройник редукционный PPSU 50-32-50	4	1 шт
1042862	50	40	40	6+10	92,25	72,5	81,75	38,25	29	38,25	Uponor Q&E Тройник редукционный PPSU 50-40-40	4	1 шт
1042875	50	40	50	6+10	92	72,5	92	38	29	38	Uponor Q&E Тройник редукционный PPSU 50-40-50	4	1 шт
1042871	63	25	50	6+10	111,75	62	98,25	44,25	34,5	44,25	Uponor Q&E Тройник редукционный PPSU 63-25-50	2	1 шт
1042873	63	25	63	6+10	111,5	60	111,5	44	32,5	44	Uponor Q&E Тройник редукционный PPSU 63-25-63	2	1 шт
1042870	63	32	63	6+10	111,5	69,5	111,5	44	34,5	44	Uponor Q&E Тройник редукционный PPSU 63-32-63	2	1 шт
1042869	63	40	40	6+10	115,5	78	93	49,5	34,5	49,5	Uponor Q&E Тройник редукционный PPSU 63-40-40	2	1 шт
1042872	63	40	63	6+10	111,5	78	111,5	44	34,5	44	Uponor Q&E Тройник редукционный PPSU 63-40-63	2	1 шт
1042868	63	50	50	6+10	115,5	88,5	98,25	44,25	34,5	44,25	Uponor Q&E Тройник редукционный PPSU 63-50-50	2	1 шт
1042874	63	50	63	6+10	111,5	88,5	111,5	44	34,5	44	Uponor Q&E Тройник редукционный PPSU 63-50-63	2	1 шт
1085083	75	25	75	6+10							Uponor Q&E Тройник редукционный PPSU 75-25-75	4	1 шт
1085082	75	40	75	6+10							Uponor Q&E Тройник редукционный PPSU 75-40-75	4	1 шт

# Uponor Q&E

## Uponor Q&E Тройник с внутр. резьбой PPSU

Изготавливается из полимера Полифенилсульфон (PPSU). Внутренняя резьба трубная цилиндрическая Rp по DIN EN 10226-1. Внимание: кольца Uponor Q&E следует заказывать отдельно!



Артикул	d мм	IG дюйм	d1 мм	p бар	l мм	l1 мм	z мм	z1 мм
<b>1042338</b>	16	1/2	16	6+10	33	35,8	15	7,7
<b>1042339</b>	20	1/2	20	6+10	38	37,5	16	9,95
<b>1042340</b>	25	1/2	25	6+10	42,5	44	15	12,5
<b>1042341</b>	25	3/4	25	6+10	46,5	45	19	12,5

Наименование	Упаковка 2	Упаковка
Uponor Q&E Тройник с внутр. резьбой PPSU 16-Rp1/2"FT-16	50	5 ШТ
Uponor Q&E Тройник с внутр. резьбой PPSU 20-Rp1/2"FT-20	40	5 ШТ
Uponor Q&E Тройник с внутр. резьбой PPSU 25-Rp1/2"FT-25	25	5 ШТ
Uponor Q&E Тройник с внутр. резьбой PPSU 25-Rp3/4"FT-25	25	5 ШТ

## Uponor Q&E Штуцер с накидной гайкой PPSU

Изготавливается из полимера Полифенилсульфон (PPSU). В комплекте с торцевой уплотнительной O-образной прокладкой. Внутренняя резьба трубная цилиндрическая G по DIN EN ISO 228-1. Внимание: кольцо Uponor Q&E следует заказывать отдельно!

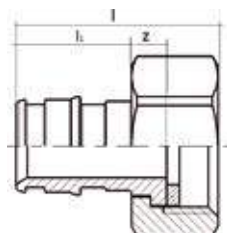

Артикул	d мм	IG дюйм	p бар	l мм	l1 мм	z мм
<b>1038021</b>	16	1/2	6+10	31,5	18	7,5
<b>1038022</b>	20	1/2	6+10	42	22	12,5
<b>1038023</b>	20	3/4	6+10	36	22	7,5
<b>1038024</b>	25	3/4	6+10	48,5	27	15
<b>1038025</b>	25	1	6+10	44	27	7

Наименование	Упаковка 2	Упаковка
Uponor Q&E Штуцер с накидной гайкой PPSU 16-G1/2"SN	50	1 ШТ
Uponor Q&E Штуцер с накидной гайкой PPSU 20-G1/2"SN	40	1 ШТ
Uponor Q&E Штуцер с накидной гайкой PPSU 20-G3/4"SN	30	1 ШТ
Uponor Q&E Штуцер с накидной гайкой PPSU 25-G3/4"SN	25	1 ШТ
Uponor Q&E Штуцер с накидной гайкой PPSU 25-G1"SN	25	1 ШТ

## Uponor Q&E Уголок с накидной гайкой PPSU

Изготавливается из полимера Полифенилсульфон (PPSU). В комплекте с торцевой уплотнительной O-образной прокладкой. Внутренняя резьба трубная цилиндрическая G по DIN EN ISO 228-1. Внимание: кольцо Uponor Q&E следует заказывать отдельно!

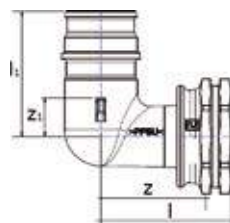

Артикул	d мм	IG дюйм	p бар	l мм	l1 мм	z мм	z1 мм
<b>1038037</b>	16	1/2	6+10	36	27	9	27,75
<b>1038038</b>	20	1/2	6+10	38	31,5	9,5	29,25
<b>1038039</b>	20	3/4	6+10	38	34	12	29,25
<b>1038040</b>	25	3/4	6+10	41	39	12	31,5

Наименование	Упаковка 2	Упаковка
Uponor Q&E Уголок с накидной гайкой PPSU 16-G1/2"SN	40	1 ШТ
Uponor Q&E Уголок с накидной гайкой PPSU 20-G1/2"SN	35	1 ШТ
Uponor Q&E Уголок с накидной гайкой PPSU 20-G3/4"SN	25	1 ШТ
Uponor Q&E Уголок с накидной гайкой PPSU 25-G3/4"SN	20	1 ШТ

# Uponor Q&E



Артикул	Выходы	d	IG	p
-	мм	дюйм	бар	
<b>1023027</b>	2	16	G 3/4	6+10
<b>1023028</b>	3	16	G 3/4	6+10
<b>1023029</b>	4	16	G 3/4	6+10

## Uponor Q&E Коллектор PL

Изготавливается из латуни. Входное подключение - наружная резьба трубная цилиндрическая G3/4" по DIN EN ISO 228-1, внутренняя резьба трубная цилиндрическая Rp 3/4" по DIN EN 10226-1. Расстояние между осями выходов - 35 мм. Внимание: кольца Uponor Q&E следует заказывать отдельно!

Наименование	Упаковка 2	Упаковка
Uponor Q&E Коллектор PL 3/4"MT/FT 2X16 c/c35mm	20	1 шт
Uponor Q&E Коллектор PL 3/4"MT/FT 3X16 c/c35mm	1440	15 шт
Uponor Q&E Коллектор PL 3/4"MT/FT 4X16 c/c35mm	960	10 шт



Артикул	Выходы	d	IG	p
-	мм	дюйм	бар	
<b>1047927</b>	2	16	G 1	6+10
<b>1047928</b>	3	16	G 1	6+10
<b>1047929</b>	4	16	G 1	6+10

## Uponor Q&E Коллектор PL

Изготавливается из стойкой к обесцинкованию DR-латуни. Входное подключение - наружная резьба трубная цилиндрическая 1" по DIN EN ISO 228-1, внутренняя резьба трубная цилиндрическая Rp 1" по DIN EN 10226-1. Расстояние между осями выходов - 40 мм. Внимание: кольца Uponor Q&E следует заказывать отдельно!

Наименование	Упаковка 2	Упаковка
Uponor Q&E Коллектор PL 1"MT/FT 2X16 c/c40mm	20	1 шт
Uponor Q&E Коллектор PL 1"MT/FT 3X16 c/c40mm	15	1 шт
Uponor Q&E Коллектор PL 1"MT/FT 4X16 c/c40mm	10	1 шт

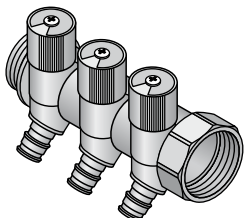

Артикул	Выходы	d	IG	p
-	мм	дюйм	бар	
<b>1048520</b>	2	16	G 1	6+10
<b>1048521</b>	3	16	G 1	6+10
<b>1048522</b>	4	16	G 1	6+10

## Uponor Q&E Коллектор с запорными кранами PL SH

Изготавливается из стойкой к обесцинкованию латуни, с подключениями 1" HP и 1" BP и запорными кранами. Внимание: кольца Uponor Q&E следует заказывать отдельно!

Наименование	Упаковка 2	Упаковка
Uponor Q&E Коллектор с запорными кранами PL SH 1"MT/FT 2X16 c/c38mm	32	1 шт
Uponor Q&E Коллектор с запорными кранами PL SH 1"MT/FT 3X16 c/c38mm	32	1 шт
Uponor Q&E Коллектор с запорными кранами PL SH 1"MT/FT 4X16 c/c38mm	24	1 шт



Артикул
<b>1045451</b>

## Uponor Aqua PLUS Кронштейн для коллектора SH

Изготавливается из оцинкованной стали, предназначен для крепления коллекторов Uponor SH. В комплект входят два кронштейна.

Наименование	Упаковка 2	Упаковка
Uponor Aqua PLUS Кронштейн для коллектора SH 3/4" 1"	25	1 комплект

# Upronor Q&E

## Upronor Q&E Штуцер с наруж. резьбой PL

Изготавливается из латуни. Наружная резьба трубная коническая R по DIN EN 10226-1. Внимание: кольцо Upronor Q&E следует заказывать отдельно!

Артикул	d мм	AG дюйм	p бар	l мм	l1 мм	z мм
1023003	16	R 1/2	6+10	43	18	7
1023004	16	R 3/4	6+10	45,5	18	8,5
1023005	20	R 1/2	6+10	44	22	7
1023006	20	R 3/4	6+10	46	22	6
1023007	25	R 3/4	6+10	47,5	27	8
1023008	25	R1	6+10	55	27	6
1047192	32	R 3/4	6+10	60	34	8
1047191	32	R 1	6+10	65	34	10
1085077	40	R1 1/4	6+10	73,2		
1085076	50	R1 1/2	6+10	89	55,16	11,84
1085075	63	R2	6+10	100	64	9
1085074	75	R2 1/2	6+10	127	30	11

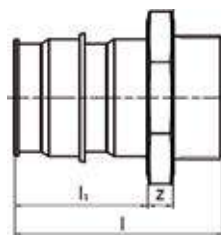

Наименование	Упаковка 2	Упаковка
Upronor Q&E Штуцер с наруж. резьбой PL 16-R1/2*MT	100	5 ШТ
Upronor Q&E Штуцер с наруж. резьбой PL 16-R3/4*MT	80	5 ШТ
Upronor Q&E Штуцер с наруж. резьбой PL 20-R1/2*MT	100	5 ШТ
Upronor Q&E Штуцер с наруж. резьбой PL 20-R3/4*MT	70	5 ШТ
Upronor Q&E Штуцер с наруж. резьбой PL 25-R3/4*MT	70	5 ШТ
Upronor Q&E Штуцер с наруж. резьбой PL 25-R1*MT	40	5 ШТ
Upronor Q&E Штуцер с наруж. резьбой PL 32-R3/4*MT	20	2 ШТ
Upronor Q&E Штуцер с наруж. резьбой PL 32-R1*MT	20	2 ШТ
Upronor Q&E Штуцер с наруж. резьбой PL/DR 40-R1 1/4*MT	16	2 ШТ
Upronor Q&E Штуцер с наруж. резьбой PL/DR 50-R1 1/2*MT	8	1 ШТ
Upronor Q&E Штуцер с наруж. резьбой PL/DR 63-R2*MT	6	1 ШТ
Upronor Q&E Штуцер с наруж. резьбой PL/DR 75-R2 1/2*MT	6	1 ШТ

## Upronor Q&E Штуцер с наруж. резьбой PL

Изготавливается из латуни. Наружная резьба трубная цилиндрическая G по ISO 228-1. Внимание: кольцо Upronor Q&E следует заказывать отдельно!

Артикул	d мм	AG дюйм	p бар	l мм	l1 мм	z мм
1033435	16	G 1/2	6+10	43	18	7
1033437	20	G 1/2	6+10	40	22	7
1033438	20	G 3/4	6+10	42,5	22	8
1047862	25	G 3/4	6+10	47,5	27	8
1047863	25	G 1	6+10	49	27	11
1047864	50	G 1 1/2	6+10	82	52	13

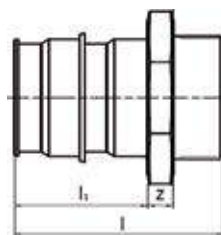

Наименование	Упаковка 2	Упаковка
Upronor Q&E Штуцер с наруж. резьбой PL 16-G1/2*MT	100	5 ШТ
Upronor Q&E Штуцер с наруж. резьбой PL 20-G1/2*MT	90	5 ШТ
Upronor Q&E Штуцер с наруж. резьбой PL 20-G3/4*MT	70	5 ШТ
Upronor Q&E Штуцер с наруж. резьбой PL 25-G3/4*MT	40	5 ШТ
Upronor Q&E Штуцер с наруж. резьбой PL 25-G1*MT	40	5 ШТ
Upronor Q&E Штуцер с наруж. резьбой PL 50-G1 1/2*MT	8	1 ШТ

## Upronor Q&E Штуцер с наруж. резьбой PL W

Изготавливается из латуни. Наружная резьба трубная цилиндрическая G по ISO 228-1. Совместим с резьбовыми компонентами системы зажимных фитингов Upronor Wipex. Внимание: кольцо Upronor Q&E следует заказывать отдельно!

Артикул	d мм	AG дюйм	p бар	l мм	l1 мм	z мм
1047868	25	G 1	6+10	47	27	8
1008730	32	G 1	6+10	56	34	10
1008732	40	G 1 1/4	6+10	67,5	42	10
1008866	50	G 1 1/4	6+10	78	52	10
1008867	63	G 2	6+10	95	65	13

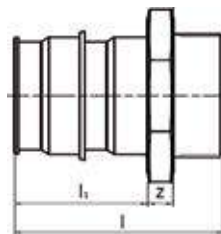

Наименование	Упаковка 2	Упаковка
Upronor Q&E Штуцер с наруж. резьбой PL W 25-G1*MT	35	5 ШТ
Upronor Q&E Штуцер с наруж. резьбой PL W 32-G1*MT	20	2 ШТ
Upronor Q&E Штуцер с наруж. резьбой PL W 40-G1 1/4*MT	16	2 ШТ
Upronor Q&E Штуцер с наруж. резьбой PL W 50-G1 1/4*MT	8	1 ШТ
Upronor Q&E Штуцер с наруж. резьбой PL W 63-G2*MT	6	1 ШТ



# Uponor Q&E

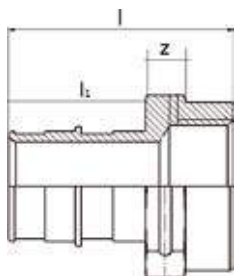

Артикул	d мм	AG дюйм	IG дюйм	p бар	l мм	l1 мм	z мм
1023009	16		Rp 1/2	6+10	41	18	13,5
1023010	20		Rp 1/2	6+10	44	22	15
1023011	20		Rp 3/4	6+10	46	22	14
1023012	25		Rp 3/4	6+10	51	27	14
1023013	25		Rp 1	6+10	55	27	16
1085078	50	Rp 1 1/2		6+10	92		

## Uponor Q&E Штуцер с внутренней резьбой PL

Изготавливается из латуни. Внутренняя резьба трубная цилиндрическая Rp по DIN EN 10226-1. Внимание: кольцо Uponor Q&E следует заказывать отдельно!

Наименование	Упаковка 2	Упаковка
Uponor Q&E Штуцер с внутренней резьбой PL 16-Rp1/2"FT	60	5 шт
Uponor Q&E Штуцер с внутренней резьбой PL 20-Rp1/2"FT	60	5 шт
Uponor Q&E Штуцер с внутренней резьбой PL 20-Rp3/4"FT	40	5 шт
Uponor Q&E Штуцер с внутренней резьбой PL 25-Rp3/4"FT	40	5 шт
Uponor Q&E Штуцер с внутренней резьбой PL 25-Rp1"FT	35	5 шт
Uponor Q&E Штуцер с внутренней резьбой PL/DR 50-RP1 1/2"FT	8	1 шт

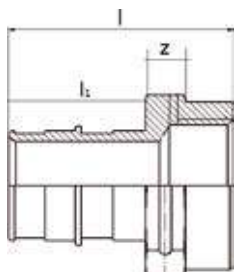

Артикул	d мм	IG дюйм	p бар	l мм	l1 мм	z мм
1047866	32	Rp 1	6+10	56	34	10
1047867	40	Rp 1 1/4	6+10	68	42	10

## Uponor Q&E Штуцер с внутренней резьбой PL

Изготавливается из латуни. Внутренняя резьба трубная цилиндрическая Rp по DIN EN 10226-1. Внимание: кольцо Uponor Q&E следует заказывать отдельно!

Наименование	Упаковка 2	Упаковка
Uponor Q&E Штуцер с внутренней резьбой PL 32-G1"FT	20	1 шт
Uponor Q&E Штуцер с внутренней резьбой PL 40-G1 1/4"FT	20	1 шт

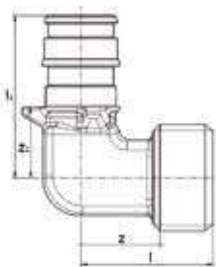

Артикул	d мм	AG дюйм	p бар	l мм	l1 мм	z мм	z1 мм
1023019	16	G 1/2	6+10	26	32	17	14
1023020	20	G 1/2	6+10	28,5	33	15	10,5
1023021	20	G 3/4	6+10	29	35,5	18	13,5
1023022	25	G 3/4	6+10	29	40,5	20	13,5
1047877	32	G 1	6+10	49	60	32	25,5
1047878	40	G 1 1/4	6+10	60,5	74	42,5	32

## Uponor Q&E Уголок с наружн. резьбой PL

Изготавливается из латуни. Внутренняя резьба трубная цилиндрическая Rp по DIN EN 10226-1. Внимание: кольцо Uponor Q&E следует заказывать отдельно!

Наименование	Упаковка 2	Упаковка
Uponor Q&E Уголок с наружн. резьбой PL 16-G1/2"MT	80	5 шт
Uponor Q&E Уголок с наружн. резьбой PL 20-G1/2"MT	50	5 шт
Uponor Q&E Уголок с наружн. резьбой PL 20-G3/4"MT	40	5 шт
Uponor Q&E Уголок с наружн. резьбой PL 25-G3/4"MT	40	5 шт
Uponor Q&E Уголок с наружн. резьбой PL 32-G1"MT	20	1 шт
Uponor Q&E Уголок с наружн. резьбой PL 40-G1 1/4"MT	10	1 шт

# Uponor Q&E

## Uponor Q&E Уголок с внутренней резьбой PL

Изготавливается из латуни. Внутренняя резьба трубная цилиндрическая Rp по DIN EN 10226-1. Внимание: кольцо Uponor Q&E следует заказывать отдельно!

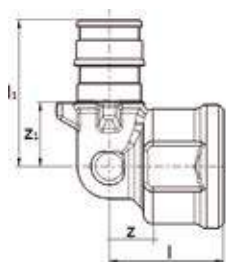

Артикул	d мм	IG дюйм	p бар	l мм	l1 мм	z мм	z1 мм
<b>1023023</b>	16	Rp 1/2	6+10	25	32	11,5	14
<b>1023024</b>	20	Rp 1/2	6+10	25	36	11,5	14
<b>1023025</b>	20	Rp 3/4	6+10	26	38,5	10,5	16,5
<b>1023026</b>	25	Rp 3/4	6+10	26	43,5	9,5	16,5

Наименование	Упаковка 2	Упаковка
Uponor Q&E Уголок с внутренней резьбой PL 16-Rp1/2*FT	70	5 шт
Uponor Q&E Уголок с внутренней резьбой PL 20-Rp1/2*FT	50	5 шт
Uponor Q&E Уголок с внутренней резьбой PL 20-Rp3/4*FT	30	5 шт
Uponor Q&E Уголок с внутренней резьбой PL 25-Rp3/4*FT	35	5 шт

## Uponor Q&E Тройник с внутренней резьбой PL

Изготавливается из латуни. Внутренняя резьба трубная цилиндрическая Rp по DIN EN 10226-1. Внимание: кольца Uponor Q&E следует заказывать отдельно!

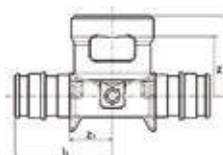

Артикул	d мм	IG дюйм	d1 мм	p бар	l мм	l1 мм	l2 мм	z мм	z1 мм
<b>1047885</b>	16	1/2	16	6+10	26,3	32	13	10,5	14
<b>1047886</b>	20	1/2	20	6+10	28,3	36	13	11,5	14
<b>1047888</b>	25	3/4	25	6+10	33,6	43,5	13	15,5	16,5
<b>1047201</b>	32	1	32	6+10	49	59	13,5	25,5	25,5
<b>1047889</b>	40	1 1/4	40	6+10	60,5	72	13,5	36,5	30

Наименование	Упаковка 2	Упаковка
Uponor Q&E Тройник с внутренней резьбой PL 16-Rp1/2*FT-16	50	5 шт
Uponor Q&E Тройник с внутренней резьбой PL 20-Rp1/2*FT-20	30	5 шт
Uponor Q&E Тройник с внутренней резьбой PL 25-Rp3/4*FT-25	20	5 шт
Uponor Q&E Тройник с внутренней резьбой PL 32-Rp1*FT-32	10	1 шт
Uponor Q&E Тройник с внутренней резьбой PL 40-Rp1 1/4*FT-40	8	1 шт

## Uponor Q&E Штуцер с накидной гайкой PL

Изготавливается из латуни. Внутренняя резьба трубная цилиндрическая G по DIN EN ISO 228-1. В комплекте с торцевой уплотнительной O-образной прокладкой. Подходит для подключения к кранам, фильтрам и вентилям с плоским уплотнением. Внимание: кольцо Uponor Q&E следует заказывать отдельно!

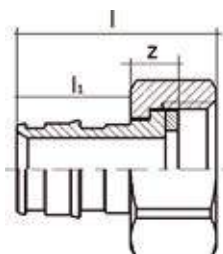

Артикул	d мм	IG дюйм	p бар	l мм	l1 мм	z мм
<b>1023014</b>	16	G 1/2	6+10	31,5	18	7,5
<b>1023015</b>	20	G 1/2	6+10	42	22	12,5
<b>1023016</b>	20	G 3/4	6+10	36	22	7,5
<b>1023017</b>	25	G 3/4	6+10	48,5	27	15
<b>1023018</b>	25	G 1	6+10	44	27	7

Наименование	Упаковка 2	Упаковка
Uponor Q&E Штуцер с накидной гайкой PL 16-G1/2*SN	100	5 шт
Uponor Q&E Штуцер с накидной гайкой PL 20-G1/2*SN	60	5 шт
Uponor Q&E Штуцер с накидной гайкой PL 20-G3/4*SN	50	5 шт
Uponor Q&E Штуцер с накидной гайкой PL 25-G3/4*SN	45	5 шт
Uponor Q&E Штуцер с накидной гайкой PL 25-G1*SN	40	5 шт



# Uponor Q&E

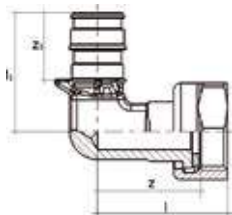

Артикул	d мм	IG дюйм	p бар	l мм	l1 мм	z мм	z1 мм
<b>1047879</b>	16	G 1/2	6+10	35	32	27,5	14
<b>1047882</b>	25	G 3/4	6+10	39	40,5	32,5	13,5

## Uponor Q&E Уголок с накидной гайкой PL

Изготавливается из латуни. Внутренняя резьба трубная цилиндрическая G по DIN EN ISO 228-1. В комплекте с торцевой уплотнительной O-образной прокладкой. Подходит для подключения к кранам, фильтрам и вентилям с плоским уплотнением. Внимание: кольцо Uponor Q&E следует заказывать отдельно!

Наименование	Упаковка 2	Упаковка
Uponor Q&E Уголок с накидной гайкой PL 16-G1/2*SN	70	5 шт
Uponor Q&E Уголок с накидной гайкой PL 25-G3/4*SN	35	5 шт



Артикул	d мм	d1 мм
<b>1062845</b>	16	16
<b>1062846</b>	20	20
<b>1062861</b>	25	25

## Uponor Q&E Адаптер DR S-Press

Для соединения труб Uponor PEX с помощью технологии Q&E и Uponor Uni Pipe plus (Uponor MLC) с помощью пресс-соединения. С предварительно установленной алюминиевой пресс-гильзой и пластмассовым упорным кольцом. Имеет функции: идентификация опрессовки, цветовая кодировка, защита от протечки. Внимание: кольцо Uponor Q&E следует заказывать отдельно!

Наименование	Упаковка
Uponor Q&E Адаптер DR S-Press 16-Q&E16	1 шт
Uponor Q&E Адаптер DR S-Press 20-Q&E20	1 шт
Uponor Q&E Адаптер DR S-Press 25-Q&E25	1 шт



Артикул
<b>1084671</b>

## Uponor Q&E Заглушка

Изготавливается из ПЭ. Предназначена для временного использования в условиях комнатной температуры, например для опрессовки.

Наименование	Упаковка 2	Упаковка
Uponor Q&E Заглушка 16	200	20 шт



Артикул	d мм	p бар	l мм	l1 мм	z мм	z1 мм
<b>1038419</b>	16	6+10	38,6	28	20,6	10
<b>1038420</b>	20	6+10	39	34,1	17	12,1
<b>1038421</b>	25	6+10	44,8	40,5	17,8	13,5

## Uponor Q&E Скрытый кран шаровый PL

Изготавливается из латуни. Внимание: кольца Uponor Q&E следует заказывать отдельно!

Наименование	Упаковка 2	Упаковка
Uponor Q&E Скрытый кран шаровый PL 16-16	90	10 шт
Uponor Q&E Скрытый кран шаровый PL 20-20	90	10 шт
Uponor Q&E Скрытый кран шаровый PL 25-25	90	10 шт

# Uponor Q&E

## Uponor Flex Рукоятка для скрытого крана

Хромированная



Артикул

**1023161**

Наименование

Uponor Flex Рукоятка для скрытого крана

Упаковка 2 Упаковка

120

10

шт

## Uponor Flex Рукоятка

Хромированная



Артикул

**1023162**

Наименование

Uponor Flex Рукоятка

Упаковка 2 Упаковка

120

1

шт

# Uponor Q&E

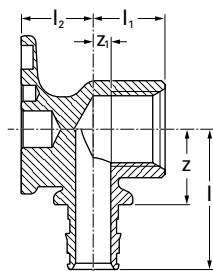

Артикул	d мм	IG дюйм	p бар
<b>1059822</b>	16	Rp 1/2	6+10
<b>1059823</b>	20	Rp 1/2	6+10

## Uponor Smart Aqua Водорозетка с фланцем Q&E PL

Водорозетка с фланцем для непосредственного крепления к стене или в комбинации с монтажными углами или планками. Изготавливается из латуни. Внутренняя резьба трубная цилиндрическая Rp1/2" по DIN EN 10226-1. Внимание: кольцо Uponor Q&E следует заказывать отдельно!

Наименование	Упаковка 2	Упаковка
Uponor Smart Aqua Водорозетка с фланцем Q&E PL 16-Rp1/2"FT	40	5 шт
Uponor Smart Aqua Водорозетка с фланцем Q&E PL 20-Rp1/2"FT	40	5 шт

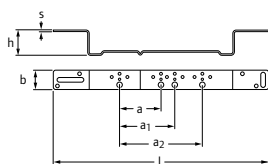

Артикул	s мм	размер мм	l мм	b мм	h мм	a мм	a1 мм
<b>1057842</b>	3	75/150	390	35	46	75	150

## Uponor Smart Aqua Монтажный угол

Для монтажа водорозеток Uponor MLC/Q&E. Водорозетка устанавливается в заранее предусмотренные положения. В комплект входят пластиковые фиксаторы и винты М6х12 с защитой от потери по DIN 965. С отверстиями и пазами для простой фиксации. Изготавливается из оцинкованной стали.

Наименование	Упаковка 2	Упаковка
Uponor Smart Aqua Монтажный угол 75/150mm	165	1 шт

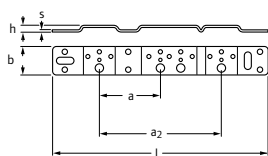

Артикул	s мм	размер мм	l мм	b мм	h мм	a мм	a1 мм
<b>1057840</b>	3	75/150	265	35	9	75	150

## Uponor Smart Aqua Монтажная планка

Для монтажа водорозеток Uponor MLC/Q&E. Водорозетка устанавливается в заранее предусмотренные положения. В комплект входят пластиковые фиксаторы и винты М6х12 с защитой от потери по DIN 965. С отверстиями и пазами для простой фиксации. Изготавливается из оцинкованной стали.

Наименование	Упаковка 2	Упаковка
Uponor Smart Aqua Монтажная планка 75/150mm	900	1 шт

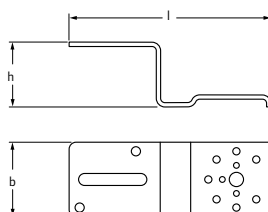

Артикул	s мм	l мм	b мм	h мм
<b>1057843</b>	3	144	53	46

## Uponor Smart Aqua Монтажный угол, одиночный

Для монтажа водорозеток Uponor MLC/Q&E. Водорозетка устанавливается в заранее предусмотренные положения. В комплект входят пластиковые фиксаторы и винты М6х12 с защитой от потери по DIN 965. С отверстиями и пазами для простой фиксации. Изготавливается из оцинкованной стали.

Наименование	Упаковка 2	Упаковка
Uponor Smart Aqua Монтажный угол, одиночный	1920	1 шт

# Uponor Q&E

## Uponor Smart Aqua Монтажный трак

Для монтажа водорозеток Uponor MLC/Q&E. Водорозетка устанавливается в заранее предусмотренные положения. В комплект входят пластиковые фиксаторы и винты М6х12 с защитой от потери по DIN 965. С отверстиями и пазами для простой фиксации. Изготавливается из оцинкованной стали.

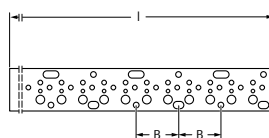

Артикул	s мм	размер мм	l мм	B мм
<b>1057844</b>	3	75	2000	75

Наименование	Упаковка
Uponor Smart Aqua Монтажный трак 2m	1 ШТ

## Uponor Smart Aqua Звукоизоляционная настенная коробка

Звукоизоляционная настенная коробка Uponor для водорозеток MLC/Q&E 16-1/2", 18-1/2" и 20-1/2". Изготовлена из EPDM, звукоизоляция согласно DIN 4109.



Артикул
<b>1057846</b>

Наименование	Упаковка 2	Упаковка
Uponor Smart Aqua Звукоизоляционная настенная коробка	384	1 КОМПЛЕКТ

## Uponor Smart Aqua Водорозетка с фланцем Q&E PPSU

Изготавливается из полимера Полифенилсульфон (PPSU). Внутренняя резьба трубная цилиндрическая Rp по DIN EN 10226-1. Внимание: кольцо Uponor Q&E следует заказывать отдельно!



Артикул	d мм	IG дюйм	p бар	l мм
<b>1042342</b>	16	1/2	6+10	43
<b>1042343</b>	20	1/2	6+10	43

Наименование	Упаковка 2	Упаковка
Uponor Smart Aqua Водорозетка с фланцем Q&E PPSU 16-Rp1/2" l=43mm	40	5 ШТ
Uponor Smart Aqua Водорозетка с фланцем Q&E PPSU 20-Rp1/2" l=43mm	30	5 ШТ

## Uponor Smart Aqua Водорозетка с фланцем Q&E PPSU



Артикул	d мм	IG дюйм	p бар	l мм
<b>1042344</b>	16	1/2	6+10	49
<b>1042345</b>	20	1/2	6+10	49

Наименование	Упаковка 2	Упаковка
Uponor Smart Aqua Водорозетка с фланцем Q&E PPSU 16-Rp1/2" l=49mm	35	5 ШТ
Uponor Smart Aqua Водорозетка с фланцем Q&E PPSU 20-Rp1/2" l=49mm	30	5 ШТ

# Uponor Q&E



Артикул	d мм	IG дюйм	p бар
<b>1023034</b>	16	Rp 1/2	6+10
<b>1023035</b>	20	Rp 1/2	6+10

## Uponor Smart Aqua Водорозетка с фланцем Q&E PL

Изготавливается из латуни. Внутренняя резьба трубная цилиндрическая Rp1/2" по DIN EN 10226-1. Внимание: кольцо Uponor Q&E следует заказывать отдельно!

Наименование	Упаковка 2	Упаковка
Uponor Smart Aqua Водорозетка с фланцем Q&E PL 16-Rp1/2"FT l=43mm	40	5 шт
Uponor Smart Aqua Водорозетка с фланцем Q&E PL 20-Rp1/2"FT l=43mm	40	5 шт



Артикул	d мм	IG дюйм	p бар
<b>1047935</b>	16	Rp 1/2	6+10

## Uponor Smart Aqua Водорозетка под настенную коробку Q&E UP PL

Изготавливается из латуни. Под настенную коробку 1008845. Внутренняя резьба трубная цилиндрическая Rp1/2" по DIN EN 10226-1. Внимание: кольцо Uponor Q&E и настенную коробку следует заказывать отдельно!

Наименование	Упаковка 2	Упаковка
Uponor Smart Aqua Водорозетка под настенную коробку Q&E UP PL 16-Rp1/2"FT	3840	40 шт



Артикул
<b>1038470</b>

## Uponor Smart Aqua Настенная коробка Q&E SP

Изготавливается из пластика. Применяется совместно с водорозеткой.

Наименование	Упаковка 2	Упаковка
Uponor Smart Aqua Настенная коробка Q&E SP 34/28 42/36	200	10 шт

# Uponor Q&E

## Uponor Smart Radi Уголок RC для радиатора Q&E

Изготавливается из никелированной медной трубки 15 x 1 мм. Подключение медной трубки 15 x 1 мм к радиаторному узлу 3/4" Евроконус необходимо выполнять резьбовым адаптером Uponor (арт. 1013830). Внимание: кольца Uponor Q&E следует заказывать отдельно!



Артикул	d мм	p бар	l мм
<b>1023045</b>	16	6+10	300
<b>1023047</b>	16	6+10	1100
<b>1023046</b>	20	6+10	300

Наименование	Упаковка 2	Упаковка
Uponor Smart Radi Уголок RC для радиатора Q&E 16-15CU l=300mm	40	2 ШТ
Uponor Smart Radi Уголок RC для радиатора Q&E 16-15CU l=1100mm	20	2 ШТ
Uponor Smart Radi Уголок RC для радиатора Q&E 20-15CU l=300mm	30	2 ШТ

## Uponor Smart Radi Тройник RC для радиатора Q&E

Изготавливается из никелированной медной трубки 15 x 1 мм. Подключение медной трубки 15 x 1 мм к радиаторному узлу 3/4" Евроконус необходимо выполнять резьбовым адаптером Uponor (арт. 1013830). Внимание: кольца Uponor Q&E следует заказывать отдельно!



Артикул	d мм	p бар	l мм
<b>1023049</b>	16	6+10	300
<b>1023050</b>	20	6+10	300

Наименование	Упаковка 2	Упаковка
Uponor Smart Radi Тройник RC для радиатора Q&E 16-15CU-16 l=300mm	30	2 ШТ
Uponor Smart Radi Тройник RC для радиатора Q&E 20-15CU-20 l=300mm	30	2 ШТ

# Uponor Q&E



## Uponor Aqua PLUS Коллектор Q&E PPM

Модульный пластмассовый коллектор из PPSU для водоснабжения и радиаторного отопления. Соединение модулей производится по оригинальной технологии Uponor за пол-оборота без использования инструментов и герметизирующих материалов. Расстояние между осями выходов 50 мм. Внимание: Кольца Uponor Q&E следует заказывать отдельно!

Артикул	Выходы -	d мм	p бар
1047999	2	16	6+10
1048000	3	16	6+10
1048001	4	16	6+10

Наименование	Упаковка 2	Упаковка
Uponor Aqua PLUS Коллектор Q&E PPM 1" 2X16 c/c50mm	10	1 шт
Uponor Aqua PLUS Коллектор Q&E PPM 1" 3X16 c/c50mm	8	1 шт
Uponor Aqua PLUS Коллектор Q&E PPM 1" 4X16 c/c50mm	6	1 шт



## Uponor Aqua PLUS Коллектор PPM

Uponor пластмассовый коллектор из PPSU для водоснабжения и радиаторного отопления. Расстояние между осями выходов 50 мм. Внимание: Кольца Uponor Q&E следует заказывать отдельно!

Артикул	Выходы -	d мм	p бар
1047997	1	1/2	6+10
1047998	1	3/4	6+10

Наименование	Упаковка 2	Упаковка
Uponor Aqua PLUS Коллектор PPM 1" 1XG1/2"MT c/c50mm	20	1 шт
Uponor Aqua PLUS Коллектор PPM 1" 1XG3/4"MT c/c50mm	20	1 шт



## Uponor Aqua PLUS Штуцер PPM

Штуцер с наружной резьбой 3/4"HP из PPSU. Соединение с коллектором Uponor PPM производится по оригинальной технологии Uponor за пол-оборота без использования инструментов и герметизирующих материалов.

Артикул	d мм	p бар
1048002	3/4	6+10

Наименование	Упаковка 2	Упаковка
Uponor Aqua PLUS Штуцер PPM 1" G3/4"MT	20	1 шт



## Uponor Aqua PLUS Колено PPM

Угольник с наружной резьбой 3/4"HP из PPSU. Соединение с коллектором Uponor PPM производится по оригинальной технологии Uponor за пол-оборота без использования инструментов и герметизирующих материалов.

Артикул	d мм
1048003	3/4

Наименование	Упаковка 2	Упаковка
Uponor Aqua PLUS Колено PPM 1" G3/4"MT	20	1 шт



# Uponor Q&E

## Uponor Aqua PLUS Заглушка PPM

Материал: PPSU. Соединение с коллектором Uponor PPM производится по оригинальной технологии Uponor за пол-оборота без использования инструментов и герметизирующих материалов.



Артикул
<b>1048004</b>

Наименование	Упаковка 2	Упаковка
Uponor Aqua PLUS Заглушка PPM 1"FT	20	1 ШТ

## Uponor Aqua PLUS Заглушка с воздухоотводчиком PPM

Заглушка из PPSU с воздухоотводчиком. Соединение с коллектором Uponor PPM производится по оригинальной технологии Uponor за пол-оборота без использования инструментов и герметизирующих материалов.



Артикул
<b>1048005</b>

Наименование	Упаковка 2	Упаковка
Uponor Aqua PLUS Заглушка с воздухоотводчиком PPM 1"FT	20	1 ШТ

## Uponor Aqua PLUS Кронштейн для коллектора PPM

В комплект входят две длинных, две коротких клипсы и два кронштейна. Изготавливаются из PPSU.

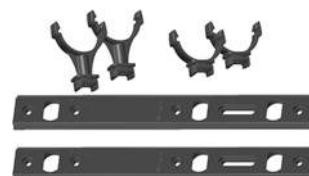

Артикул
<b>1048007</b>

Наименование	Упаковка 2	Упаковка
Uponor Aqua PLUS Кронштейн для коллектора PPM 1"	30	1 КОМПЛЕКТ

## Uponor Aqua PLUS Крепления PPM

В комплект входят две длинных, две коротких клипсы и два кронштейна. Изготавливаются из PPSU.



Артикул
<b>1048006</b>

Наименование	Упаковка 2	Упаковка
Uponor Aqua PLUS Крепления PPM 1"	50	1 КОМПЛЕКТ

## Uponor Aqua PLUS Заглушка для коллектора

Изготавливается из латуни. Внутренняя резьба 3/4".

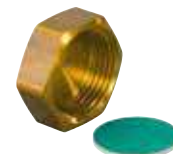

Артикул	IG	р
<b>1001337</b>	3/4	6+10

Наименование	Упаковка 2	Упаковка
Uponor Aqua PLUS Заглушка для коллектора 3/4"FT	250	10 ШТ

# Uponor Flex-X

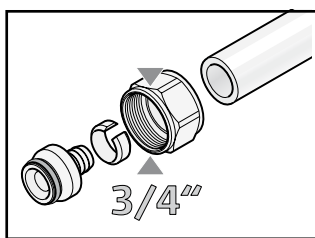

Компрессионные фитинги Uponor FLEX-X предназначены для присоединения труб Uponor PE-Xa к радиаторным узлам и коллекторам с наружной резьбой 3/4"Евроконус.

## Достоинства

- Простое подключение к радиаторным узлам и коллекторам с наружной резьбой 3/4"Евроконус
- Не требуется специальный инструмент



Uponor Flex-X Адаптер

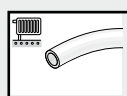

Uponor  
Radi Pipe

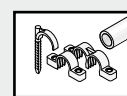

Uponor  
Flex

# Uponor Flex-X

## Uponor Flex-X Резьбовой адаптер PEX

Изготавливается из латуни. Внутренняя резьба 3/4" Евроконус. Для присоединения труб Uponor PE-Xa к радиаторным узлам и коллекторам с наружной резьбой 3/4" Евроконус.



Артикул	d мм	IG дюйм	s мм	p бар	SW мм
<b>1057441</b>	16	G 3/4	1.8/2.0	6	30
<b>1045542</b>	16	G 3/4	2.2	10	30
<b>1057442</b>	20	G 3/4	1.9/2.0	6	30
<b>1045543</b>	20	G 3/4	2.8	10	30

Наименование	Упаковка 2	Упаковка
Uponor Flex-X Резьбовой адаптер PEX 16x1,8/2,0-3/4"FT Euro	100	10 шт
Uponor Flex-X Резьбовой адаптер PEX 16x2,2-3/4"FT Euro	100	10 комплект
Uponor Flex-X Резьбовой адаптер PEX 20x1,9/2,0-3/4"FT Euro	100	10 шт
Uponor Flex-X Резьбовой адаптер PEX 20x2,8-3/4"FT Euro	100	10 комплект

## Uponor Smart Radi Резьбовой адаптер

Внутренняя резьба 3/4" Евроконус, для подключения медной трубки 15 x 1 мм тройников и уголков PEX, пресс-тройников и пресс-уголков Uponor MLC к радиаторным узлам 3/4" HP Евроконус. Состав: латунная гайка, встроенное латунное зажимное кольцо и уплотнительный конус из EPDM. Оребренная гайка под гаечный ключ 30 мм.



Артикул	d мм	IG дюйм
<b>1013830</b>	15	G3/4

Наименование	Упаковка 2	Упаковка
Uponor Smart Radi Резьбовой адаптер 15CU-3/4" Euro	80	10 шт

# Uponor RS

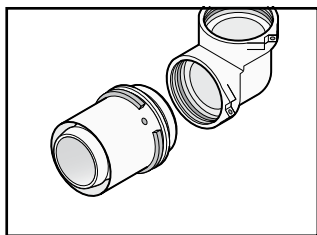

Система модульных фитингов Uponor RS предназначена главным образом для стояков и магистралей диаметром до 110 мм. Принцип модульности: необходимые фитинги собираются из

отдельных частей. уникальность системы состоит в том, что она позволяет всего из 40 элементов собрать до 500 различных комбинаций фитингов. Удобный механизм крепления “click and lock” значительно облегчает монтаж на больших диаметрах, а также позволяет сделать фитинг неразборным, если это необходимо.



## Достоинства

- Инновационная технология соединения базовой детали и адаптеров
- Всего 40 элементов позволяют реализовать до 500 различных комбинаций фитингов
- Гибкий подход к разнообразным инженерным решениям
- Быстрая сборка фитинга без использования инструмента перед опрессовкой на трубе
- Возможность коррекции соединения



Адаптер Uponor RS Q&E

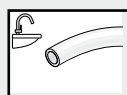

Uponor Aqua Pipe

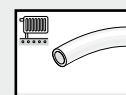

Uponor Radi Pipe



Адаптер Uponor RS Wipex

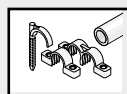

Uponor Flex



Тройник Uponor RS (базовая деталь)



Соединитель Uponor RS



Фланец Uponor RS

# Uponor RS

## Uponor RS Соединитель

Изготавливается из лужёной латуни. Является соединительным элементом для адаптеров, редукторов и фланцев RS. В комплект входят 2 пластиковых фиксирующих хомута RS.

Артикул	Тип	l	z
-	мм	мм	
<b>1029144</b>	RS2	51	18
<b>1029145</b>	RS3	51	18

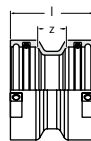

Наименование	Упаковка 2	Упаковка
Uponor RS Соединитель RS2-RS2	480	1 ШТ
Uponor RS Соединитель RS3-RS3	480	1 ШТ

## Uponor RS Соединитель DR

Изготавливается из стойкой к обесцинкованию DR-латуни. Является соединительным элементом для адаптеров, редукторов и фланцев RS. В комплект входят 2 пластиковых фиксатора RS.

Артикул	Тип	l	z
-	мм	мм	
<b>1045440</b>	RS2	51	18
<b>1045441</b>	RS3	51	18

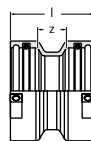

Наименование	Упаковка 2	Упаковка
Uponor RS Соединитель DR RS2-RS2	480	1 ШТ
Uponor RS Соединитель DR RS3-RS3	480	1 ШТ

## Uponor RS Уголок

Изготавливается из лужёной латуни. Является соединительным элементом для адаптеров, редукторов, соединителей и фланцев RS. В комплект входят 2 пластиковых фиксирующих хомута RS.

Артикул	Тип	l	z
-	мм	мм	
<b>1029138</b>	RS2	51	31
<b>1029139</b>	RS3	68	48

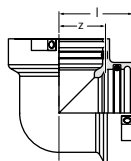

Наименование	Упаковка 2	Упаковка
Uponor RS Уголок RS2-RS2	336	1 ШТ
Uponor RS Уголок RS3-RS3	240	1 ШТ

## Uponor RS Уголок DR

Изготавливается из стойкой к обесцинкованию DR-латуни. Является соединительным элементом для адаптеров, редукторов и фланцев RS. В комплект входят 2 пластиковых фиксатора RS.

Артикул	Тип	l	z
-	мм	мм	
<b>1045434</b>	RS2	51	31
<b>1045435</b>	RS3	68	48

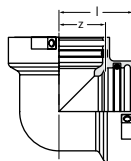

Наименование	Упаковка 2	Упаковка
Uponor RS Уголок DR RS2-RS2	336	1 ШТ
Uponor RS Уголок DR RS3-RS3	240	1 ШТ

# Uponor RS

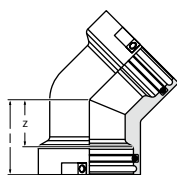

Артикул	Тип	l	z
-	-	мм	мм
<b>1029140</b>	RS2	51	31
<b>1029141</b>	RS3	68	48

## Uponor RS Уголок 45°

Изготавливается из лужёной латуни. Является соединительным элементом для адаптеров, редукторов и фланцев RS. В комплект входят 2 пластиковых фиксирующих хомута RS.

Наименование	Упаковка 2	Упаковка
Uponor RS Уголок 45° RS2-RS2	336	1 шт
Uponor RS Уголок 45° RS3-RS3	175	1 шт

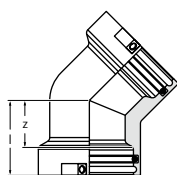

Артикул	Тип	l	z
-	-	мм	мм
<b>1045436</b>	RS2	51	31
<b>1045437</b>	RS3	68	48

## Uponor RS Уголок 45° DR

Изготавливается из стойкой к обесцинкованию DR-латуни. Является соединительным элементом для адаптеров, редукторов и фланцев RS. В комплект входят 2 пластиковых фиксатора RS.

Наименование	Упаковка 2	Упаковка
Uponor RS Уголок 45° DR RS2-RS2	336	1 шт
Uponor RS Уголок 45° DR RS3-RS3	175	1 шт

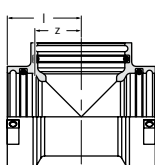

Артикул	Тип	l	z
-	-	мм	мм
<b>1029142</b>	RS2	51	31
<b>1029143</b>	RS3	68	48

## Uponor RS Тройник равнопроходной

Изготавливается из лужёной латуни. Является соединительным элементом для адаптеров, редукторов и фланцев RS. В комплект входят 3 пластиковых фиксирующих хомута RS.

Наименование	Упаковка 2	Упаковка
Uponor RS Тройник равнопроходной RS2-RS2-RS2	336	1 шт
Uponor RS Тройник равнопроходной RS3-RS3-RS3	175	1 шт

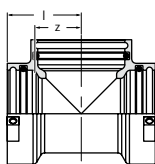

Артикул	Тип	l	z
-	-	мм	мм
<b>1045438</b>	RS2	51	31
<b>1045439</b>	RS3	68	48

## Uponor RS Тройник равнопроходной DR

Изготавливается из стойкой к обесцинкованию DR-латуни. Является соединительным элементом для адаптеров, редукторов и фланцев RS. В комплект входят 3 пластиковых фиксатора RS.

Наименование	Упаковка 2	Упаковка
Uponor RS Тройник равнопроходной DR RS2-RS2-RS2	336	1 шт
Uponor RS Тройник равнопроходной DR RS3-RS3-RS3	175	1 шт

# Uponor RS

## Uponor RS Переходник редуцирующий

Изготавливается из лужёной латуни. Является переходным элементом с гнезда RS 3 на гнездо RS 2 в базовой детали. В комплект входит 1 фиксирующий хомут RS 2.

Артикул	Тип	l	l1	z	z1
	-	мм	мм	мм	мм
<b>1029146</b>	RS2/RS3	47	27	27	20

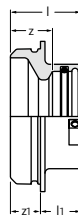

Наименование	Упаковка 2	Упаковка
Uponor RS Переходник редуцирующий RS3-RS2	480	1 ШТ

## Uponor RS Переходник редуцирующий DR

Изготавливается из стойкой к обесцинкованию DR-латуни. Является переходным элементом с гнезда RS 3 на гнездо RS 2 в базовой детали. В комплект входит 1 фиксирующий хомут RS 2.

Артикул	Тип	l	l1	z	z1
	-	мм	мм	мм	мм
<b>1045442</b>	RS2/RS3	47	27	27	20

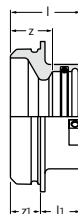

Наименование	Упаковка 2	Упаковка
Uponor RS Переходник редуцирующий DR RS3-RS2	480	1 ШТ

## Uponor RS Удлинитель

Изготавливается из лужёной латуни. Удлинитель для соединения базовых частей RS одинаковых размеров.

Артикул	Тип	l	z
	-	мм	мм
<b>1046750</b>	RS2	5	20
<b>1046751</b>	RS3	5	20

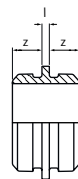

Наименование	Упаковка 2	Упаковка
Uponor RS Удлинитель RS2-RS2 l=5mm	480	1 ШТ
Uponor RS Удлинитель RS3-RS3 l=5mm	240	1 ШТ

## Uponor RS Удлинитель

Изготавливается из лужёной латуни. Для соединения вместе двух соединительных деталей RS одного размера. Позволяет создавать из тройников RS коллекторы, крестовины или пересечение труб в разных уровнях.

Артикул	Тип	l	l1	z
	-	мм	мм	мм
<b>1046477</b>	RS2	130	31	20
<b>1046478</b>	RS3	210	31	20

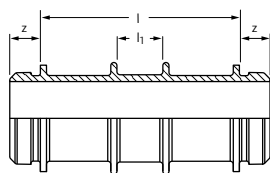

Наименование	Упаковка 2	Упаковка
Uponor RS Удлинитель RS2-RS2 l=130mm	240	1 ШТ
Uponor RS Удлинитель RS3-RS3 l=210mm	96	1 ШТ



# Uponor RS



Артикул	Тип	d	p	l	l1	z
-	-	мм	бар	мм	мм	мм
1047021	RS 2	25	6+10	30	20	
1047022	RS 2	32	6+10	37	20	
1047023	RS 2	40	6+10	45	20	
1047024	RS 2	50	6+10	55	20	
1047026	RS 2	63	6+10	68	20	
1085079	RS 2	75	6+10	112	20	5

## Uponor RS Адаптер PL Q&E

Изготавливается из латуни с Q&E подсоединением к MLCР модульному фитингу.

Внимание: кольцо Uponor Q&E следует заказывать отдельно!

Наименование	Упаковка 2	Упаковка
Uponor RS Адаптер PL Q&E 25-RS2	480	1 шт
Uponor RS Адаптер PL Q&E 32-RS2	480	1 шт
Uponor RS Адаптер PL Q&E 40-RS2	480	1 шт
Uponor RS Адаптер PL Q&E 50-RS2	400	1 шт
Uponor RS Адаптер PL Q&E 63-RS2	400	1 шт
Uponor Q&E Адаптер PL/DR 75-RS2	6	1 шт



Артикул	Тип	d	p	l	l1	Вес
-	-	мм	бар	мм	мм	кг
1047013	RS 2	63	6	55	20	0,95
1047014	RS 2	75	6	63.5	20	1,34
1047015	RS 3	90	6	72.5	20	2,19
1047016	RS 3	110	6	84.5	20	2,81

## Uponor Wipex Зажимной адаптер PN6

Изготавливается из латуни. Служит для подключения труб PE-Ха серии S5,0 (PN6) и труб HDPE серии S5,0 к системе модульных фитингов Uponor RS.

Наименование	Упаковка 2	Упаковка
Uponor Wipex Зажимной адаптер PN6 DR 63x5,8 RS2	240	1 шт
Uponor Wipex Зажимной адаптер PN6 DR 75x6,8 RS2	240	1 шт
Uponor Wipex Зажимной адаптер PN6 DR 90x8,2 RS3	180	1 шт
Uponor Wipex Зажимной адаптер PN6 DR 110x10,0 RS3	180	1 шт



Артикул	Тип	d	p	l	l1	Вес
-	-	мм	бар	мм	мм	кг
1047017	RS 2	63	10	55	20	0,95
1047018	RS 2	75	10	63.5	20	1,33
1047019	RS 3	90	10	72.5	20	2,21
1047020	RS 3	110	10	84.5	20	3,01

## Uponor Wipex Зажимной адаптер PN10

Изготавливаются из латуни. Служат для подключения труб PE-Ха серии S3,2 (PN10) к системе модульных фитингов Uponor RS.

Наименование	Упаковка 2	Упаковка
Uponor Wipex Зажимной адаптер PN10 DR 63x8,6 RS2	240	1 шт
Uponor Wipex Зажимной адаптер PN10 DR 75x10,3 RS2	240	1 шт
Uponor Wipex Зажимной адаптер PN10 DR 90x12,3 RS3	180	1 шт
Uponor Wipex Зажимной адаптер PN10 DR 110x15,1 RS3	180	1 шт

# Uponor RS

## Uponor RS Адаптер с нар.резьбой

Изготавливается из лужёной латуни. Используется с соединительными элементами RS 2 или RS 3. Наружная резьба трубная коническая R по EN 10226-1.

Артикул	Тип	AG дюйм	l мм	z мм
1059402	RS2	R 1 1/2	62	42
1029131	RS2	R 2	66	43
1029132	RS2	R 2 1/2	64	37
1029133	RS3	R 3	73	43

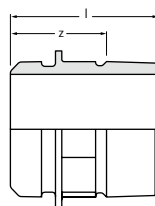

Наименование	Упаковка 2	Упаковка
Uponor RS Адаптер с нар.резьбой R1 1/2*MT-RS2	480	1 ШТ
Uponor RS Адаптер с нар.резьбой R2*MT-RS2	480	1 ШТ
Uponor RS Адаптер с нар.резьбой R2 1/2*MT-RS2	480	1 ШТ
Uponor RS Адаптер с нар.резьбой R3*MT-RS3	240	1 ШТ

## Uponor RS Адаптер с нар.резьбой DR

Изготавливается из стойкой к обесцинкованию DR-латуни. Используется с соединительными элементами RS 2 или RS 3. Наружная резьба трубная коническая R по EN 10226-1.

Артикул	Тип	AG дюйм	l мм	z мм
1045427	RS2	R 2	66	43
1045428	RS2	R 2 1/2	64	37

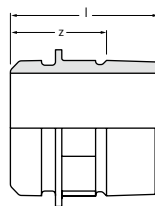

Наименование	Упаковка 2	Упаковка
Uponor RS Адаптер с нар.резьбой DR R2*MT-RS2	480	1 ШТ
Uponor RS Адаптер с нар.резьбой DR R2 1/2*MT-RS2	480	1 ШТ

## Uponor RS Адаптер с внутр.резьбой

Изготавливается из лужёной латуни. Используется с соединительными элементами RS 2 или RS 3. Внутренняя резьба трубная цилиндрическая Rp по EN 10226-1.

Артикул	Тип	IG дюйм	l мм	z мм
1059403	RS2	Rp 1/2	42	27
1029134	RS2	Rp 1	45	26
1029135	RS2	Rp 2	54	28
1029136	RS2	Rp 2 1/2	63	32
1059404	RS3	Rp 1/2	43	27
1029137	RS3	Rp 3	65	32

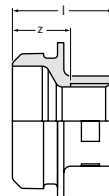

Наименование	Упаковка 2	Упаковка
Uponor RS Адаптер с внутр.резьбой Rp1/2*FT-RS2	480	1 ШТ
Uponor RS Адаптер с внутр.резьбой Rp1*FT-RS2	480	1 ШТ
Uponor RS Адаптер с внутр.резьбой Rp2*FT-RS2	480	1 ШТ
Uponor RS Адаптер с внутр.резьбой Rp2 1/2*FT-RS2	480	1 ШТ
Uponor RS Адаптер с внутр.резьбой Rp1/2*FT-RS3	336	1 ШТ
Uponor RS Адаптер с внутр.резьбой Rp3*FT-RS3	240	1 ШТ

## Uponor RS Адаптер с внутр.резьбой DR

Изготавливается из стойкой к обесцинкованию DR-латуни. Используется с соединительными элементами RS 2 или RS 3. Внутренняя резьба трубная коническая R по EN 10226-1.

Артикул	Тип	IG дюйм	l мм	z мм
1045430	RS2	Rp 1	45	26
1045431	RS2	Rp 2 1/2	63	32
1045433	RS3	RP 3	63	32

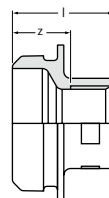

Наименование	Упаковка 2	Упаковка
Uponor RS Адаптер с внутр.резьбой DR Rp1*FT-RS2	480	1 ШТ
Uponor RS Адаптер с внутр.резьбой DR Rp2*FT-RS2	480	1 ШТ
Uponor RS Адаптер с внутр.резьбой DR Rp3*FT-RS3	240	1 ШТ

# Uponor RS

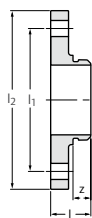

Артикул	Тип	DN	p	l	l1	l2	z
	-	мм	бар	мм	мм	мм	мм
<b>1029129</b>	RS3	80	16	45	160	200	20
<b>1029130</b>	RS3	100	16	44	180	220	20

## Uponor RS Фланцевый адаптер

Изготавливается из лужёной латуни. Используется с соединительными элементами RS 2 или RS 3. Фланец соответствует EN1092-3.

Наименование	Упаковка 2	Упаковка
Uponor RS Фланцевый адаптер RS3-DN80 (PN16)	90	1 шт
Uponor RS Фланцевый адаптер RS3-DN100 (PN16)	90	1 шт

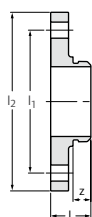

Артикул	Тип	DN	p	l	l1	l2	z
	-	мм	бар	мм	мм	мм	мм
<b>1045425</b>	RS3	80	16	45	160	200	20
<b>1045426</b>	RS3	100	16	44	180	220	20

## Uponor RS Фланцевый адаптер DR

Изготавливается из стойкой к обесцинкованию DR-латуни. Фланец PN 16, 8 болтовых отверстий. Используется для подключения к любым RS3 разъёмам.

Наименование	Упаковка 2	Упаковка
Uponor RS Фланцевый адаптер DR RS3-DN80 (PN16)	90	1 шт
Uponor RS Фланцевый адаптер DR RS3-DN100 (PN16)	90	1 шт



Артикул	цвет
<b>1042921</b>	черный
<b>1042922</b>	серый

## Uponor RS Стопорный штифт чёрный

Изготавливается из пластика. Служит для фиксации вставных элементов RS в гнездах RS.

Наименование	Упаковка 2	Упаковка
Uponor RS Стопорный штифт чёрный RS2 black	5000	10 шт
Uponor RS Стопорный штифт серый RS3 grey		10 шт

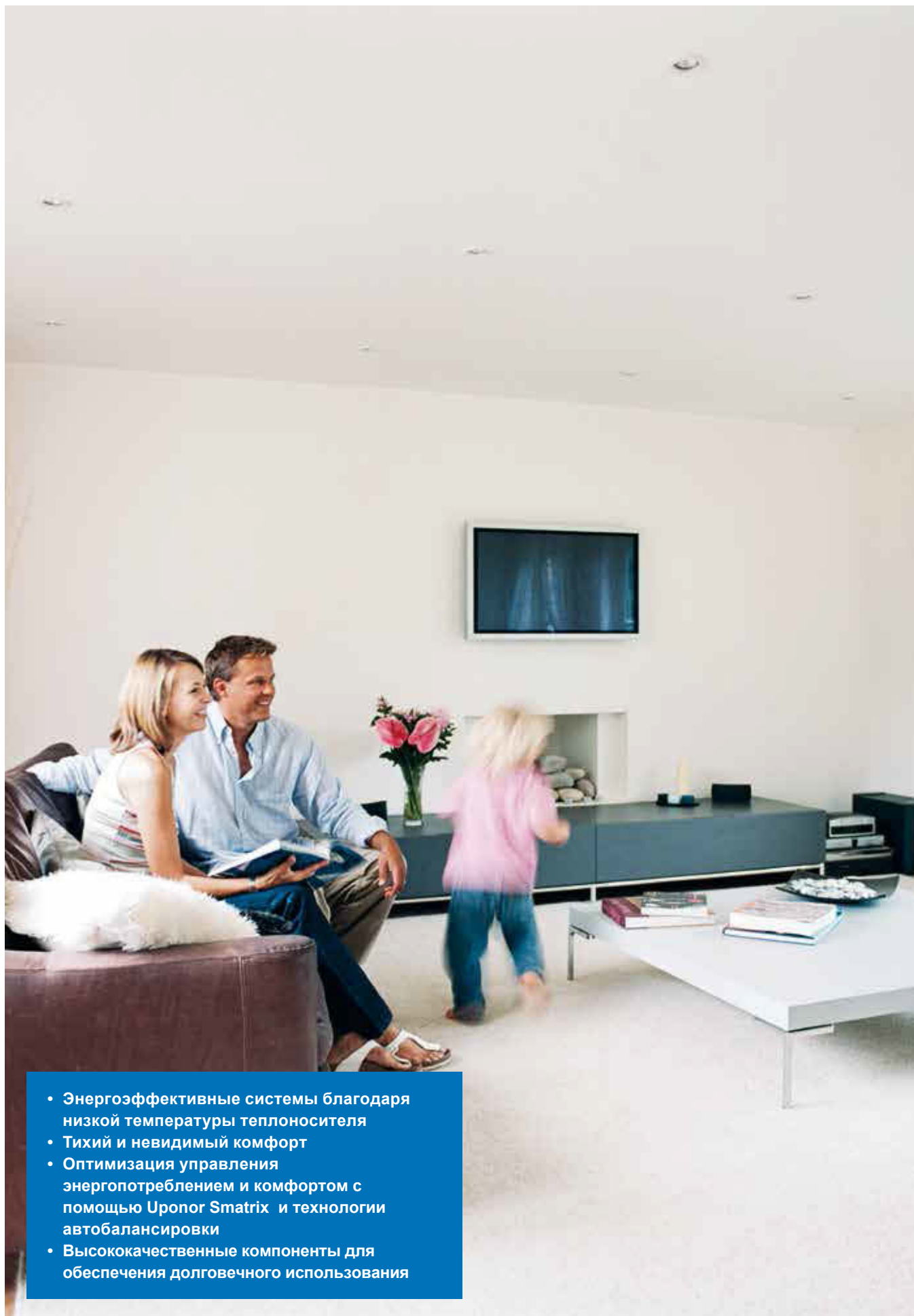

- Энергоэффективные системы благодаря низкой температуры теплоносителя
- Тихий и невидимый комфорт
- Оптимизация управления энергопотреблением и комфортом с помощью Upronor Smatrix и технологии автобалансировки
- Высококачественные компоненты для обеспечения долговечного использования

# Поверхностное отопление и охлаждение

Трубы, фитинги, аксессуары	
Трубы .....	95
Фитинги .....	103
Q&E Supply =20 .....	114
Q&E Supply >20 .....	115
Multi .....	121
Системы	
Minitec .....	122
Tecto .....	129
Nubos .....	137
Tacker .....	143
Classic .....	150
Siccus 14 .....	155
Renovis .....	159
Siccus wall .....	165
Magna .....	171
Fix 9,9 .....	179
Comfort .....	184
Push .....	189
Коллекторы	
Vario PLUS .....	193
Varo S .....	196
Vario .....	198
Насосные группы	
Fluvia Move/Move PLUS .....	201
Fluvia T .....	204
Smatrix Move PLUS .....	207
Smatrix Move .....	212
Системы контроля	
Smatrix Wave PLUS .....	216
Smatrix Wave .....	231
Smatrix Base .....	245
Smatrix Space PLUS .....	261
Smatrix Space .....	263
Space .....	267
Vario .....	272
Smatrix .....	274

# Выбор трубы > системы

UFHC Трубы Indoor Climate		UFHC/стена - мокрый способ укладки								
		Minitec	Tecto	Nubos PLUS	Nubos	Tacker	FIX 12	FIX 14 (стена)	FIX 14-20	Classic
14x2,0mm	Uponor Comfort Pipe PLUS		●							
16x2,0mm	Uponor Comfort Pipe PLUS		●	●						●
17x2,0mm	Uponor Comfort Pipe PLUS		●	●					●	●
20x2,0mm	Uponor Comfort Pipe PLUS								●	●
25x2,3mm	Uponor Comfort Pipe PLUS									
Магистральные трубы & Промышленное применение										
9,9x1,1mm	Uponor Minitec Comfort Pipe	●								
12x1,7mm	Uponor Comfort Pipe						●			
14x2,0mm	Uponor Comfort Pipe				●	●		●	●	
17x2,0mm	Uponor Comfort Pipe					●			●	○
20x2,0mm	Uponor Comfort Pipe					●			●	○

# Выбор трубы > системы

UFHC/стена - Сухой способ укладки				Потолок		Специальное применение		
Tignum 17	Siccus 14	Renovis (стена)	Siccus SW (стена)	Fix 9,9	Терорис	Magna	Neva	Fermenter
	•		•					
•								
		•		•	•	•		
						•	•	
		•		•	•			
	•							

# Uponor Трубы

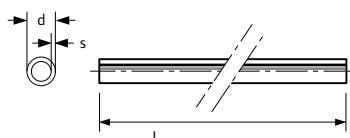

## Uponor Comfort Pipe PLUS

Труба изготавливается из сшитого полиэтилена PE-Xa, в соответствии с EN ISO, серия S5,0. Имеет антидиффузионный слой от проникновения кислорода EVOH (сополимер этилена и винилового спирта) для предотвращения коррозии элементов системы и соответствует требованиям DIN 4726 по кислородопроницаемости. Трубы Uponor Comfort Pipe PLUS предназначены для систем радиаторного и напольного отопления и охлаждения, полностью совместимы с фитингами Uponor Q&E и зажимными адаптерами. Они также имеют дополнительный внешний слой из полиэтилена PE белого цвета с двумя синими полосами, защищающий их от механических повреждений.

Срок службы 50 лет.

Класс применения 4+5/6 бар

Максимальная температура: 90°C.

Максимальное рабочее давление: 6/10 бар при 90°C/70°C

Класс пожарной опасности: E в соответствии с DIN EN 13501-1

Артикул	d мм	s мм	L м	V л/м
<b>1062883</b>	14	2	120	0,079
<b>1062884</b>	14	2	240	0,079
<b>1062885</b>	14	2	960	0,079
<b>1062044</b>	16	2.0	120	
<b>1062045</b>	16	2.0	240	
<b>1062046</b>	16	2.0	640	

Наименование	Упаковка 2	Упаковка
Uponor Comfort Pipe PLUS 14x2,0 120m	1320	120 м
Uponor Comfort Pipe PLUS 14x2,0 240m	1680	240 м
Uponor Comfort Pipe PLUS 14x2,0 960m	1920	960 м
Uponor Comfort Pipe PLUS 16x2,0 120m	1080	120 м
Uponor Comfort Pipe PLUS 16x2,0 240m	1440	240 м
Uponor Comfort Pipe PLUS 16x2,0 640m	1280	640 м



# Упорнор Трубы

## Упорнор Comfort Pipe PLUS

Труба изготавливается из сшитого полиэтилена PE-Xa, в соответствии с EN ISO, серия S5,0. Имеет антидиффузионный слой от проникновения кислорода EVOH (сополимер этилена и винилового спирта) для предотвращения коррозии элементов системы и соответствует требованиям DIN 4726 по кислородопроницаемости. Трубы Упорнор Comfort Pipe PLUS предназначены для систем радиаторного и напольного отопления и охлаждения, полностью совместимы с фитингами Упорнор Q&E и зажимными адаптерами. Они также имеют дополнительный внешний слой из полиэтилена PE белого цвета с двумя синими полосами, защищающий их от механических повреждений.

Срок службы 50 лет.

Класс применения 4+5/6 бар

Максимальная температура: 90°C.

Максимальное рабочее давление: 6/10 бар при 90°C/70°C

Класс пожарной опасности: E в соответствии с DIN EN 13501-1

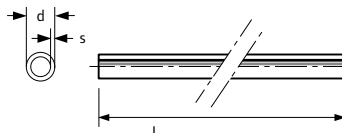

Артикул	d мм	s мм	L м	V л/м
<b>1034535</b>	17	2.0	120	0,13
<b>1009226</b>	17	2.0	240	0,13
<b>1009227</b>	17	2.0	640	0,13
<b>1009228</b>	20	2.0	120	0,2
<b>1009230</b>	20	2.0	240	0,2
<b>1009231</b>	20	2.0	480	0,2

Наименование	Упаковка 2	Упаковка
Упорнор Comfort Pipe PLUS 17x2,0 120m	840	120 м
Упорнор Comfort Pipe PLUS 17x2,0 240m	1200	240 м
Упорнор Comfort Pipe PLUS 17x2,0 640m	1280	640 м
Упорнор Comfort Pipe PLUS 20x2,0 120m	840	120 м
Упорнор Comfort Pipe PLUS 20x2,0 240m	960	240 м
Упорнор Comfort Pipe PLUS 20x2,0 480m	960	480 м

# Упонор Трубы



## Uponor Comfort Pipe PLUS

Труба изготавливается из сшитого полиэтилена PE-Xa, в соответствии с EN ISO, серия S5,0. Имеет антидиффузионный слой от проникновения кислорода EVOH (сополимер этилена и винилового спирта) для предотвращения коррозии элементов системы и соответствует требованиям DIN 4726 по кислородопроницаемости. Трубы Uponor Comfort Pipe PLUS предназначены для систем радиаторного и напольного отопления и охлаждения, полностью совместимы с фитингами Uponor Q&E и зажимными адаптерами. Они также имеют дополнительный внешний слой из полиэтилена PE белого цвета с двумя синими полосами, защищающий их от механических повреждений.

Срок службы 50 лет.

Класс применения 4+5/6 бар

Максимальная температура: 90°C.

Максимальное рабочее давление: 6 бар при 90°C

Класс пожарной опасности: E в соответствии с DIN EN 13501-1

Артикул	d мм	s мм	p бар	L м
<b>1062889</b>	25	2.3	6	300
<b>1063907</b>	25	2.3	6	640

Наименование	Упаковка 2	Упаковка
Uponor Comfort Pipe PLUS 25x2,3 300m	600	300 м
Uponor Comfort Pipe PLUS 25x2,3 640m	640	м



## Uponor Minitec Comfort Pipe

Труба белого цвета с синей полосой изготавливается из сшитого полиэтилена PE-Xa в соответствии с EN ISO 15875, серия S5,0. Имеет антидиффузионный слой от проникновения кислорода EVOH (сополимер этилена и винилового спирта) для предотвращения коррозии элементов системы и соответствует требованиям DIN 4726 по кислородопроницаемости. Трубы Uponor Minitec Comfort Pipe предназначены для систем напольного отопления и охлаждения, полностью совместимы с фитингами Uponor Q&E и зажимными адаптерами.

Максимальная температура 90°C

Аварийная температура 100°C

Рабочее давление 6 бар при 70°C

Класс огнестойкости E в соответствии с DIN EN 13501-1

Срок службы 50 лет

Артикул	d мм	s мм	L м	V л/м
<b>1063288</b>	9.9	1.1	120	0,047
<b>1063289</b>	9.9	1.1	240	0,047
<b>1063381</b>	9.9	1.1	480	0,047

Наименование	Упаковка 2	Упаковка
Uponor Minitec Comfort Pipe 9,9x1,1 120m	1680	120 м
Uponor Minitec Comfort Pipe 9,9x1,1 240m	2640	240 м
Uponor Minitec Comfort Pipe 9,9x1,1 480m	2880	480 м

# Упорор Трубы

## Упорор Comfort Pipe

Труба изготавливается из сшитого полиэтилена PE-Xa, в соответствии с EN ISO, серия S5,0. Имеет антидиффузионный слой от проникновения кислорода EVOH (сополимер этилена и винилового спирта) для предотвращения коррозии элементов системы и соответствует требованиям DIN 4726 по кислородопроницаемости. Трубы Упорор Comfort Pipe предназначены для систем радиаторного и напольного отопления и охлаждения, полностью совместимы с фитингами Упорор Q&E и зажимными адаптерами.

Срок службы 50 лет.

Класс применения 4+5/ 6 бар

Максимальная температура: 90°C.

Максимальное рабочее давление: 6 бар при 70°C

Класс пожарной опасности: E в соответствии с DIN EN 13501-1

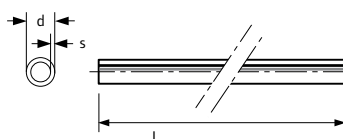

Артикул	d мм	s мм	p бар	L м
<b>1048290</b>	14	2.0	240	

Наименование	Упаковка 2	Упаковка
Упорор Comfort Pipe 14x2,0 240m	1680	240 м

## Упорор Radi Pipe Труба для отопления PN6

Труба изготавливается из сшитого полиэтилена PE-Xa в соответствии с EN ISO 15875. Имеет антидиффузионный слой от проникновения кислорода EVOH (сополимер этилена и винилового спирта) для предотвращения коррозии элементов системы и соответствует требованиям DIN 4726 по кислородопроницаемости.

Данный барьер разработан специально для использования с технологией соединения труб Упорор Q&E. Трубы Упорор Radi Pipe предназначены для систем напольного, радиаторного отопления и охлаждения.

Срок службы 50 лет при температурных режимах, указанных в EN ISO 15875:

Класс эксплуатации 4 – напольное отопление и низкотемпературное отопление отопительными приборами.

Класс эксплуатации 5 – высокотемпературное отопление отопительными приборами.

Максимальная рабочая температура: Т<sub>раб</sub>=90°C;

Аварийная температура: Т<sub>авар</sub> = 100°C;

Рабочее давление: 6 бар.



Артикул	d мм	s мм	p бар	L м
<b>1022518</b>	20	2.0	6	120

Наименование	Упаковка 2	Упаковка
Упорор Radi Pipe Труба для отопления PN6 20x2,0 120m	840	120 м

# Uponor Трубы



## Uponor Radi Pipe Труба для отопления PN6, S

Труба изготавливается из сшитого полиэтилена PE-Xa в соответствии с EN ISO 15875. Имеет антидиффузионный слой от проникновения кислорода EVOH (сополимер этилена и винилового спирта) для предотвращения коррозии элементов системы и соответствует требованиям DIN 4726 по кислородопроницаемости. Данный барьер разработан специально для использования с технологией соединения труб Uponor Q&E. Трубы Uponor Radi Pipe предназначены для систем напольного, радиаторного отопления и охлаждения. Срок службы 50 лет при температурных режимах, указанных в EN ISO 15875:

Класс эксплуатации 4 – напольное отопление и низкотемпературное отопление отопительными приборами.

Класс эксплуатации 5 – высокотемпературное отопление отопительными приборами.

Максимальная рабочая температура: Труба=90°C;

Аварийная температура: Тавар = 100°C;

Рабочее давление: 6 бар.

Артикул	d мм	s мм	p бар	L м
<b>1008939</b>	40	3.7	6	6

Наименование	Упаковка 2	Упаковка
Uponor Radi Pipe Труба для отопления PN6, S 40x3,7 6m	6	6 м



## Uponor Meltaway Труба PEX

Труба Uponor Meltaway для систем снеготаяния.

Выполнена из сшитого полиэтилена PE-Xb в соответствии с EN ISO

15875 „Системы полимерных труб для горячей и холодной воды - Поперечно-сшитый полиэтилен“. Максимальная рабочая температура теплоносителя 50°C. Рабочее давление 4,5 бара.

Артикул	d мм	s мм	L м
<b>1022341</b>	25	2.3	920
<b>1033625</b>	25	2.3	1020
<b>1033626</b>	25	2.3	

Наименование	Упаковка
Uponor Meltaway Труба PEX 25x2,3 920m	920 м
Uponor Meltaway Труба PEX 25x2,3 1020m	1020 м
Uponor Meltaway Труба PEX 25x2,3	1 м

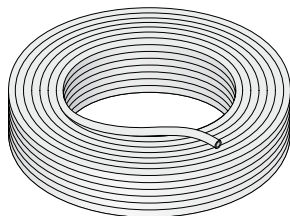

## Uponor Push Труба

Труба используется для соединения панелей Uponor Comfort в один циркуляционный контур. Материал: сшитый полиэтилен PE-Xc, с барьером от диффузии кислорода. Рабочая температура: 0...60°C.

Рабочее давление: 0-6 бар при макс. 65 °C, 0-12 бар при макс. 20 °C.

Влажность окружающей среды: до 90%.

Артикул	d мм	s мм	L м
<b>1045327</b>	10	1.5	100

Наименование	Упаковка 2	Упаковка
Uponor Push Труба 10x1,5 100m	2100	100 м

# Uponor Трубы

## Uponor MLCP RED

Кислородонепроницаемая многослойная композиционная труба (Полиэтилен повышенной термостойкости PERT - Клей - Продольно сваренный алюминий - Клей - Полиэтилен повышенной термостойкости PE-RT) для напольного отопления, охлаждения. Класс пожарной опасности В2 по DIN 4102. Максимальная рабочая температура 70°C. Максимальное рабочее давление 4 бара. Срок службы 50 лет. Поставляется с монтажными заглушками на концах трубы.



Артикул	d мм	s мм	L м
<b>1047003</b>	16	2.0	200
<b>1047004</b>	16	2.0	500

Наименование	Упаковка 2	Упаковка
Uponor MLCP RED 16x2,0 200m	2600	200 м
Uponor MLCP RED 16x2,0 500m	3500	500 м

## Выбор трубы > Фитинги

UFHC Трубы Indoor Climate		Резьбовые адаптеры				MLCP Фитинги	
		Vario C. Адаптер 3/4"	Fit C. Соединитель	Fit C. Адаптер HP	Fit C. Адаптер BP	Uni-X	S-Press Coupling
9,9x1,1mm	Uponor Comfort Pipe	1013426	-	1016691	-	-	-
14x2,0mm	Uponor Comfort Pipe PLUS	1065283	1065293	1065294	1065295	-	-
16x2,0mm	Uponor Comfort Pipe PLUS	1065284	1065296	1065297	1065298	-	-
17x2,0mm	Uponor Comfort Pipe PLUS	1065286	1065299	1065300	1065301	-	-
20x2,0mm	Uponor Comfort Pipe PLUS	1065290	1065302	1065303	1065304	-	-
20x2,0mm	Uponor Comfort Pipe			1065305	1065306		
25x2,3mm	Uponor Comfort Pipe PLUS	-	1005294	1005295 1005298	1005296 1005297	-	-

# Выбор трубы > Фитинги

UFHC Трубы Indoor Climate		Q&E Фитинги					
		Q&E Адаптер 3/4"	Q&E Соединитель	Q&E Адаптер НР	Q&E Адаптер ВР	Q&E Уголок	Q&E Тройник
9,9x1,1mm	Uponor Comfort Pipe	1005266	1005264 1020518	-	-	-	R-1020524
12x1,7mm	Uponor Comfort Pipe	-	-	-	-	-	-
14x2,0mm	Uponor Comfort Pipe PLUS	-	1058659	1071978	1071979	M 1071980	1071981
14x2,0mm	Uponor Comfort Pipe	-	-	-	-	-	-
16x2,0mm	Uponor Comfort Pipe PLUS	-	1058660 1071982	1071983	1071984	-	-
17x2,0mm	Uponor Comfort Pipe PLUS	-	1058661	1071985	1072004	-	-
20x2,0mm	Uponor Comfort Pipe PLUS	-	1058668 1072005	1072006	1072007	FM- 1072008	1072009
20x2,0mm	Uponor Comfort Pipe	-	-	-	-	-	-
25x2,3mm	Uponor Comfort Pipe PLUS	-	1072010 1072014	1072011	1072012	1072013	R 1072015 / 1072016
32x3,0mm	Uponor Comfort Pipe	-	1072017 1072021	-	-	1072019	R 1072020 / 1072022
40x4,0mm	Uponor Comfort Pipe	-	1072023	-	-	1072024 / M 1072026	1072025 *)

\*) с уменьшением : 1072028, 29, 30 и 31

# Q&E Ассортимент фитингов для Indoor Climate

## Uponor Q&E адаптер

1005266	Uponor Q&E адаптер 9,9 - 3/4"	латунь
---------	-------------------------------	--------

## Uponor Q&E соединитель / ..редукция

1005264	Uponor Q&E соединитель 9,9-9,9	латунь
1058659	Uponor Q&E соединитель 14-14	латунь
1058660	Uponor Q&E соединитель 16-16	латунь
1058661	Uponor Q&E соединитель 17-17	латунь
1058668	Uponor Q&E соединитель 20-20	латунь
1020518	Uponor Q&E Соединитель редукц. 20-9,9	латунь

## Uponor Q&E Адаптер HP

1005265	Uponor Q&E Адаптер HP 9,9-G1/2"	латунь
---------	---------------------------------	--------

## Uponor Q&E eval кольцо

1005263	Uponor Q&E кольцо с упором 9,9	PEX
1058428	Uponor Q&E кольцо с упором 14	PEX
1042389	Uponor Q&E кольцо с упором 16	PEX
1058429	Uponor Q&E кольцо с упором 17	PEX
1042837	Uponor Q&E кольцо с упором 20	PEX
1042841	Uponor Q&E кольцо с упором 25	PEX
1044993	Uponor Q&E кольцо с упором 32	PEX
1045464	Uponor Q&E кольцо с упором 40	PEX



# Резьбовые адаптеры Indoor Climate

## UPONOR Резьбовой адаптер

1013426	Uponor Vario Резьбовой адаптер PEX 9,9x1,1-G3/4" FT Euro
1065283	Uponor Vario Резьбовой адаптер PEX 14x2,0-G3/4" FT Euro
1065284	Uponor Vario Резьбовой адаптер PEX 16x1,8/2,0-G3/4" FT Euro
1065286	Uponor Vario Резьбовой адаптер PEX 17x2,0-G3/4" FT Euro
1065290	Uponor Vario Резьбовой адаптер PEX 20x1,9/2,0-G3/4" FT Euro

## UPONOR Резьбовой соединитель

1065293	Uponor Fit Резьбовой соединитель PEX 14x2,0 - 14x2,0
1065296	Uponor Fit Резьбовой соединитель PEX 16x1,8/2,0 - 16x1,8/2,0
1065299	Uponor Fit Резьбовой соединитель PEX 17x2,0 - 17x2,0
1065302	Uponor Fit Резьбовой соединитель PEX 20x1,9/2,0 - 20x1,9/2,0
1005294	Uponor Fit Резьбовой соединитель PEX 25x2,3 - 25x2,3

## UPONOR Резьбовой адаптер с наружной резьбой

1016691	Uponor Fit Резьбовой адаптер HP PEX 9,9x1,1 – R1/2" MT
1065294	Uponor Fit Резьбовой адаптер HP PEX 14x2,0 – R1/2" MT
1065297	Uponor Fit Резьбовой адаптер HP PEX 16x1,8/2,0 – R1/2" MT
1065300	Uponor Fit Резьбовой адаптер HP PEX 17x2,0 - R1/2" MT
1065303	Uponor Fit Резьбовой адаптер HP PEX 20x1,9/2,0 - R1/2" MT
1065305	Uponor Fit Резьбовой адаптер HP PEX 20x1,9/2,0 – R3/4" MT
1005295	Uponor Fit Резьбовой адаптер HP PEX 25x2,3 - R3/4" MT
1005298	Uponor Fit Резьбовой адаптер HP PEX 25x2,3 – R1" MT

# Резьбовые адаптеры Indoor Climate

## Резьбовой адаптер с внутренней резьбой

1065295	Uponor Fit Резьбовой адаптер BP PEX 14x2,0 – Rp1/2" FT
1065298	Uponor Fit Резьбовой адаптер BP PEX 16x1,8/2,0 – Rp1/2" FT
1065301	Uponor Fit Резьбовой адаптер BP PEX 17x2,0 - Rp1/2" FT
1065304	Uponor Fit Резьбовой адаптер BP PEX 20x1,9/2,0 - Rp1/2" FT
1065306	Uponor Fit Резьбовой адаптер BP PEX 20x1,9/2,0 – Rp3/4" FT
1005297	Uponor Fit Резьбовой адаптер BP PEX 25x2,3 - Rp3/4" FT
1005296	Uponor Fit Резьбовой адаптер BP PEX 25x2,3 – Rp1" FT

# Uponor Фитинги



Артикул	d мм	IG дюйм	s мм	SW мм
<b>1065283</b>	14	G3/4"	2,0	30
<b>1065284</b>	16	G3/4"	1,8/2,0	30
<b>1065286</b>	17	G3/4"	2,0	30
<b>1065290</b>	20	G3/4"	1,9/2,0	30



Артикул	d мм	IG дюйм	l мм	z мм
<b>1058089</b>	14	3/4	22.5	0.8
<b>1058090</b>	16	3/4	22.5	0.8
<b>1058092</b>	20	3/4	23.7	0.8

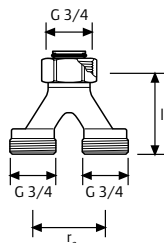

Артикул	l мм	ra мм
<b>1005675</b>	50	40

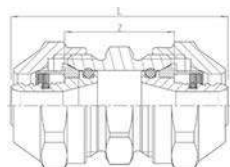

Артикул	d мм	s мм	l мм	SW мм	SW1 мм	z мм
<b>1065293</b>	14	2,0	57	30	27	29
<b>1065296</b>	16	1,8/2,0	57	30	27	29

## Uponor Vario Резьбовой адаптер PEX

Изготавливается из покрытой латуни, с зажимным кольцом. Для присоединения труб Uponor PE-Ха к радиаторным узлам и коллекторам с наружной резьбой 3/4" Евроконус. Внутренняя резьба трубная цилиндрическая G3/4" Евроконус по EN 16313.

Наименование	Упаковка 2	Упаковка
Uponor Vario Резьбовой адаптер PEX 14x2,0-G3/4"FTEuro	25	1 шт
Uponor Vario Резьбовой адаптер PEX 16x1,8/2,0-G3/4"FTEuro	25	1 шт
Uponor Vario Резьбовой адаптер PEX 17x2,0-G3/4"FTEuro	25	1 шт
Uponor Vario Резьбовой адаптер PEX 20x1,9/2,0-G3/4"FTEuro	25	1 шт

## Uponor Uni-X Резьбовой адаптер MLC

Зажимной адаптер, состоит из гайки и штуцера, выполненных из покрытой латуни. Для подключения труб Uponor Uni Pipe PLUS и MLC к коллекторам (например, Uponor H) и радиаторным узлам с наружной резьбой 3/4"HP Евроконус. Имеет функцию защиты от протечки. Не требуется калибровка. Внутренняя резьба трубная цилиндрическая G по DIN EN ISO 228-1.

Наименование	Упаковка 2	Упаковка
Uponor Uni-X Резьбовой адаптер MLC 14-3/4"FT Euro	25	1 шт
Uponor Uni-X Резьбовой адаптер MLC 16-3/4"FT Euro	25	1 шт
Uponor Uni-X Резьбовой адаптер MLC 20-3/4"FT Euro	25	1 шт

## Uponor Fluvia Компрессионный адаптер

Для подключения двух петель напольного отопления к насосно-смесительному блоку Uponor Push-12. Выходы - наружная резьба 3/4"HP Евроконус, совместимы с резьбовыми адаптерами Uponor 3/4"BP Евроконус. Без балансировочного вентиля. Материал: латунь. Комплект состоит из двух штук.

Наименование	Упаковка 2	Упаковка
Uponor Fluvia Компрессионный адаптер 2xG3/4-3/4" Euro	50	1 комплект

## Uponor Fit Резьбовой соединитель PEX

Резьбовой соединитель для соединения труб Uponor PE-Ха. Резьба в соответствии с EN 10226-1.

Наименование	Упаковка 2	Упаковка
Uponor Fit Резьбовой соединитель PEX 14x2,0-14x2,0	25	1 шт
Uponor Fit Резьбовой соединитель PEX 16x1,8/2,0-16x1,8/2,0	25	1 шт

# Уронор Фитинги

## Уронор Fit Зажимной адаптер

Зажимной адаптер для присоединения труб Уронор PE-Ха с резьбой 3/4".

Для труб Уронор PE-X 25x2,3 мм.

Изготавливается из латуни.

Артикул	d мм	IG дюйм	l мм	SW мм	z мм
1005297	25	Rp 3/4	35	37/31	8
1005296	25	Rp 1	40	37/38	8

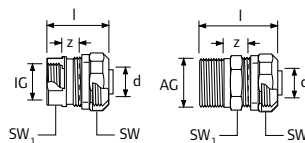

Наименование	Упаковка
Уронор Fit Зажимной адаптер 25x2,3-Rp3/4"FT	10 шт
Уронор Fit Зажимной адаптер 25x2,3-Rp1"FT	1 100 шт

## Уронор Fit Зажимной адаптер

Зажимной адаптер для присоединения труб Уронор PE-Ха с резьбой 3/4".

Для труб Уронор PE-X 25x2,3 мм.

Изготавливается из латуни.

Артикул	d мм	AG дюйм	l мм	SW мм	z мм
1005295	25	R 3/4	50	37/27	15
1005298	25	R 1	53	37/34	20

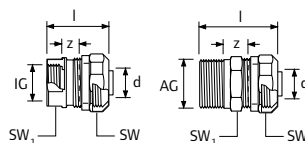

Наименование	Упаковка
Уронор Fit Зажимной адаптер 25x2,3-R3/4"MT	10 шт
Уронор Fit Зажимной адаптер 25x2,3-R1"MT	10 шт

## Уронор Vario Штуцер соединительный Minitec

Для подключения труб Уронор Minitec Comfort Pipe 9.9 x 1.1 мм к коллекторам Уронор и другим узлам с наружной резьбой 3/4" Евроконус. Изготавливается из латуни.

В комплект входит одно кольцо Q&E 9,9 из сшитого полиэтилена PE-X.

Артикул	d мм	IG дюйм	l мм	SW мм
1005266	9.9	G 3/4	39	30

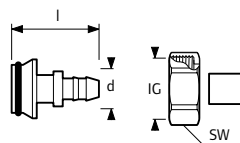

Наименование	Упаковка 2	Упаковка
Уронор Vario Штуцер соединительный Minitec 9,9x1,1-G3/4" Euro	100	10 шт

## Уронор Minitec Кольцо для труб

Запасное кольцо Q&E для монтажа соединений труб Уронор Minitec Comfort Pipe 9,9x1,1 мм с фитингами Уронор Minitec 9,9 мм.

Изготавливается из сшитого полиэтилена PE-X.

Артикул	d мм
1005263	9.9



Наименование	Упаковка 2	Упаковка
Уронор Minitec Кольцо для труб 9,9x1,1	57600	1600 шт

## Уронор Minitec Штуцер с наружной резьбой

Для труб Уронор Minitec Comfort Pipe 9,9 x 1,1 мм, материал латунь.

Наружная резьба трубная коническая R по DIN EN 10226-1.

В комплект входит одно пластиковое кольцо Q&E 9,9 из сшитого полиэтилена PE-X.

Артикул	d мм	AG дюйм	l мм	SW мм	z мм
1005265	9.9	R 1/2	39	22	14

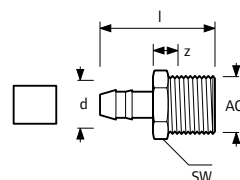

Наименование	Упаковка 2	Упаковка
Уронор Minitec Штуцер с наружной резьбой 9,9-R1/2"MT	100	10 шт

# Уронор Фитинги

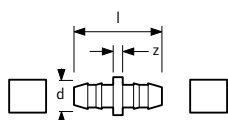

## Уронор Minitec Соединитель

Для соединения труб Уронор Minitec Comfort 9,9x1,1 мм.

Состоит из:

- 1 соединитель,
- 2 пластиковых кольца Q&E 9,9.

Материал: соединитель - латунь, кольца - сшитый полиэтилен PE-X.

Артикул	d мм	s мм	l мм	z мм
<b>1005264</b>	9.9	1.1	34	4

Наименование	Упаковка 2	Упаковка
Уронор Minitec Соединитель 9,9x1,1	100	10 шт



Артикул	d мм	d1 мм
<b>1020518</b>	9.9	20

## Уронор Minitec Соединитель редукц. Q&E

Для соединения труб Уронор PE-Ха. В комплект входит кольцо Q&E 9,9 и кольцо Q&E 20 из сшитого полиэтилена PE-X.

Наименование	Упаковка 2	Упаковка
Уронор Minitec Соединитель редукц. Q&E 20xMinitec9,9	150	5 шт



Артикул	d мм	d1 мм	d2 мм
<b>1020524</b>	20	9.9	20

## Уронор Minitec Тройник редукц. Q&E

Для соединения труб Уронор PE-Ха. В комплект входит одно кольцо Q&E 9,9 и два кольца Q&E 20 из сшитого полиэтилена PE-X.

Наименование	Упаковка 2	Упаковка
Уронор Minitec Тройник редукц. Q&E 20xMinitec9,9xQ&E20	75	5 шт

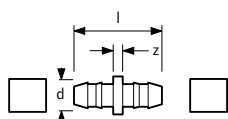

Артикул	d мм	l мм	z мм
<b>1058659</b>	14	39	5
<b>1058661</b>	17		
<b>1058668</b>	20		

## Уронор Q&E Соединитель DR

Для соединения труб Уронор PE-Ха, латунь.

Наименование	Упаковка 2	Упаковка
Уронор Q&E Соединитель DR 14-14	100	10 шт
Уронор Q&E Соединитель DR 17-17	100	10 шт
Уронор Q&E Соединитель DR 20x2,0-20x2,0	80	10 шт

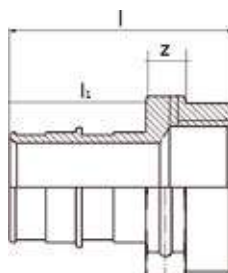

## Уронор Q&E Штуцер с внутренней резьбой PL

Изготавливается из латуни. Внутренняя резьба трубная цилиндрическая Rp по DIN EN 10226-1. Внимание: кольцо Уронор Q&E следует заказывать отдельно!

Артикул	d мм	IG дюйм	p бар	l мм	l1 мм	z мм
<b>1023012</b>	25	Rp 3/4	6+10	51	27	14
<b>1023013</b>	25	Rp 1	6+10	55	27	16

Наименование	Упаковка 2	Упаковка
Уронор Q&E Штуцер с внутренней резьбой PL 25-Rp3/4*FT	40	5 шт
Уронор Q&E Штуцер с внутренней резьбой PL 25-Rp1*FT	35	5 шт

# Уронор Фитинги

## Уронор Q&E Штуцер с внутренней резьбой PL

Изготавливается из латуни. Внутренняя резьба трубная цилиндрическая Rp по DIN EN 10226-1. Внимание: кольцо Уронор Q&E следует заказывать отдельно!

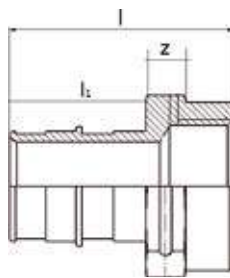

Артикул	d мм	IG дюйм	p бар	l мм	l1 мм	z мм
1047867	40	Rp 1 1/4	6	68	42	10

Наименование	Упаковка 2	Упаковка
Уронор Q&E Штуцер с внутренней резьбой PL 40-G1 1/4*FT	20	1 ШТ

## Уронор Q&E Штуцер с наруж. резьбой PL

Изготавливается из латуни. Наружная резьба трубная коническая R по DIN EN 10226-1. Внимание: кольцо Уронор Q&E следует заказывать отдельно!

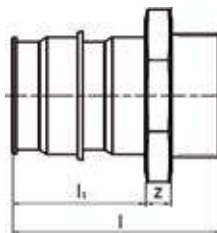

Артикул	d мм	AG дюйм	p бар	l мм	l1 мм	z мм
1023007	25	R 3/4	6+10	47,5	27	8
1023008	25	R1	6+10	55	27	6

Наименование	Упаковка 2	Упаковка
Уронор Q&E Штуцер с наруж. резьбой PL 25-R3/4*MT	70	5 ШТ
Уронор Q&E Штуцер с наруж. резьбой PL 25-R1*MT	40	5 ШТ

## Уронор Q&E Штуцер с наруж. резьбой PL W

Изготавливается из латуни. Наружная резьба трубная цилиндрическая G по ISO 228-1. Совместим с резьбовыми компонентами системы зажимных фитингов Уронор Wipeх. Внимание: кольцо Уронор Q&E следует заказывать отдельно!

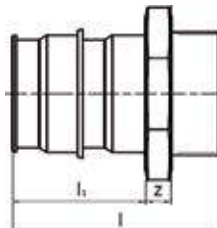

Артикул	d мм	AG дюйм	p бар	l мм	l1 мм	z мм
1008732	40	G 1 1/4	6+10	67,5	42	10

Наименование	Упаковка 2	Упаковка
Уронор Q&E Штуцер с наруж. резьбой PL W 40-G1 1/4*MT	16	2 ШТ

## Уронор Q&E Штуцер с наруж. резьбой PL

Изготавливается из латуни. Наружная резьба трубная цилиндрическая G по ISO 228-1. Внимание: кольцо Уронор Q&E следует заказывать отдельно!

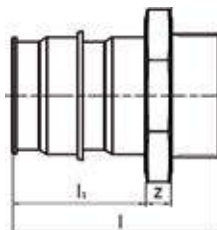

Артикул	d мм	AG дюйм	p бар	l мм	l1 мм	z мм
1033437	20	G 1/2	6+10	40	22	7
1033438	20	G 3/4	6+10	42,5	22	8

Наименование	Упаковка 2	Упаковка
Уронор Q&E Штуцер с наруж. резьбой PL 20-G1/2*MT	90	5 ШТ
Уронор Q&E Штуцер с наруж. резьбой PL 20-G3/4*MT	70	5 ШТ

# Uronor Фитинги

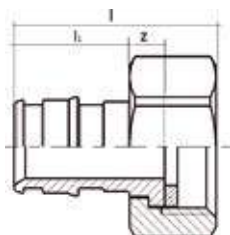

Артикул	d мм	IG дюйм	p бар	l мм	l1 мм	z мм
<b>1038024</b>	25	3/4	6+10	48,5	27	15

## Uronor Q&E Штуцер с накидной гайкой PPSU

Изготавливается из полимера Полифенилсульфон (PPSU). В комплекте с торцевой уплотнительной O-образной прокладкой. Внутренняя резьба трубная цилиндрическая G по DIN EN ISO 228-1. Внимание: кольцо Uronor Q&E следует заказывать отдельно!

Наименование	Упаковка 2	Упаковка
Uronor Q&E Штуцер с накидной гайкой PPSU 25-G3/4"SN	25	1 шт



Артикул	d мм	AG дюйм	p бар	l мм	l1 мм	z мм
<b>1008662</b>	20	1/2	6+10	46	22	8
<b>1008663</b>	20	3/4	6+10	48	22	8

## Uronor Q&E Штуцер с наружн. резьбой PPSU

Изготавливается из полимера Полифенилсульфон (PPSU). Наружная резьба трубная цилиндрическая G по DIN EN ISO 228-1. Внимание: кольцо Uronor Q&E следует заказывать отдельно!

Наименование	Упаковка 2	Упаковка
Uronor Q&E Штуцер с наружн. резьбой PPSU 20-G1/2"MT	90	5 шт
Uronor Q&E Штуцер с наружн. резьбой PPSU 20-G3/4"MT	70	5 шт

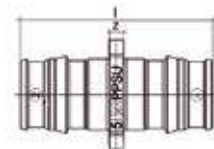

Артикул	d мм	p бар	l мм	l1 мм	z мм
<b>1008671</b>	25	6+10	58	31	3
<b>1008673</b>	40	6+10	90	43	3

## Uronor Q&E Соединитель PPSU

Изготавливается из полимера Полифенилсульфон (PPSU). Внимание: кольца Uronor Q&E следует заказывать отдельно!

Наименование	Упаковка 2	Упаковка
Uronor Q&E Соединитель PPSU 25-25	50	5 шт
Uronor Q&E Соединитель PPSU 40-40	10	1 шт

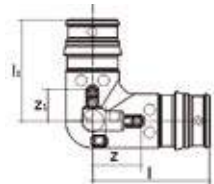

Артикул	d мм	p бар	l мм	l1 мм	z мм	z1 мм
<b>1008680</b>	20	6+10	38,5	34	16	12
<b>1008683</b>	40	6+10	73,5	65	29,5	21

## Uronor Q&E Уголок PPSU

Изготавливается из полимера Полифенилсульфон (PPSU). Внимание: кольца Uronor Q&E следует заказывать отдельно!

Наименование	Упаковка 2	Упаковка
Uronor Q&E Уголок PPSU 20-20	40	5 шт
Uronor Q&E Уголок PPSU 40-40	10	1 шт



Артикул	d мм	цвет
<b>1058429</b>	17	белый

## Uronor Q&E Кольцо с упором natural, eval

Изготавливается из материала PE-Xa. Кольца Uronor Q&E используются с фитингами Uronor Q&E.

Наименование	Упаковка 2	Упаковка
Uronor Q&E Кольцо с упором natural, eval 17	900	20 шт



# Uponor Фитинги

## Uponor Q&E Кольцо с упором белое natural

Изготавливается из материала PE-X. Кольца Uponor Q&E используются с фитингами Uponor Q&E.



Артикул	d мм	p бар	цвет -
<b>1045464</b>	40	6+10	белый

Наименование	Упаковка 2	Упаковка
Uponor Q&E Кольцо с упором белое natural 40	80	5 ШТ

## Uponor S-Press Муфта композиционная PPSU

Изготавливается из полимера Полифенилсульфон (PPSU), с предварительно установленными пресс-гильзами из нержавеющей стали и пластмассовыми упорными кольцами. Имеет функцию защиты от протечки. Не требуется калибровка.

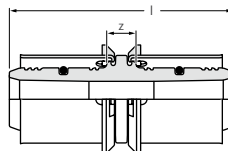

Артикул	d мм	l мм	z мм
<b>1022736</b>	16	51	3
<b>1022737</b>	20	54	3

Наименование	Упаковка 2	Упаковка
Uponor S-Press Муфта композиционная PPSU 16-16	80	10 ШТ
Uponor S-Press Муфта композиционная PPSU 20-20	80	10 ШТ

## Uponor S-Press Соединитель

Изготавливается из лужёной латуни, с предварительно установленными алюминиевыми пресс-гильзами и пластмассовыми упорными кольцами. Имеет функции: цветовая кодировка, защита от протечки. Не требуется калибровка.

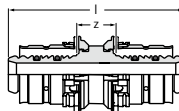

Артикул	d мм	l мм	z мм
<b>1015154</b>	14	55	12
<b>1015164</b>	16	55	12
<b>1015187</b>	20	57	12

Наименование	Упаковка 2	Упаковка
Uponor S-Press Соединитель 14-14	80	10 ШТ
Uponor S-Press Соединитель 16-16	80	10 ШТ
Uponor S-Press Соединитель 20-20	80	10 ШТ

## Uponor Meltaway Соединитель прямой

Для соединения труб Uponor Meltaway, поставляются с уплотнителями и кольцами



Артикул	d мм	s мм
<b>1033672</b>	25	2.3
<b>1033678</b>	25	2.3

Наименование	Упаковка
Uponor Meltaway Соединитель прямой 25x2.3 145mm	1 ШТ
Uponor Meltaway Соединитель прямой 25x2.3 290mm	1 ШТ

# Uponor Q&E Supply = 20

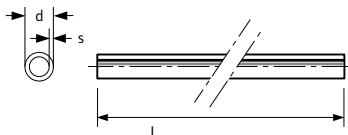

## Uponor Comfort Pipe PLUS

Труба изготавливается из сшитого полиэтилена PE-Xa, в соответствии с EN ISO, серия S5,0. Имеет антидиффузионный слой от проникновения кислорода EVOH (сополимер этилена и винилового спирта) для предотвращения коррозии элементов системы и соответствует требованиям DIN 4726 по кислородопроницаемости. Трубы Uponor Comfort Pipe PLUS предназначены для систем радиаторного и напольного отопления и охлаждения, полностью совместимы с фитингами Uponor Q&E и зажимными адаптерами. Они также имеют дополнительный внешний слой из полиэтилена PE белого цвета с двумя синими полосами, защищающий их от механических повреждений.

Срок службы 50 лет.

Класс применения 4+5/6 бар

Максимальная температура: 90°C.

Максимальное рабочее давление: 6/10 бар при 90°C/70°C

Класс пожарной опасности: E в соответствии с DIN EN 13501-1

Артикул	d мм	s мм	L м	V л/м
<b>1009228</b>	20	2.0	120	0,2
<b>1009230</b>	20	2.0	240	0,2
<b>1009231</b>	20	2.0	480	0,2

Наименование	Упаковка 2	Упаковка
Uponor Comfort Pipe PLUS 20x2,0 120m	840	120 м
Uponor Comfort Pipe PLUS 20x2,0 240m	960	240 м
Uponor Comfort Pipe PLUS 20x2,0 480m	960	480 м



Артикул	d мм	p бар	цвет
<b>1057454</b>	20	6+10	белый

## Uponor Q&E Evolution Кольцо белое white

Изготавливается из модифицированного полиэтилена. Кольца используются в системах водоснабжения, напольного и радиаторного отопления для монтажа соединений труб Uponor PE-Xa с фитингами Uponor Q&E. Имеют упор, коническую внутреннюю форму, тактильные выступы.

Наименование	Упаковка 2	Упаковка
Uponor Q&E Evolution Кольцо white 20	520	20 шт



Артикул	d мм	цвет
<b>1042837</b>	20	белый

## Uponor Q&E Кольцо с упором natural, eval

Изготавливается из материала PE-Xa. Кольца Uponor Q&E используются с фитингами Uponor Q&E.

Наименование	Упаковка 2	Упаковка
Uponor Q&E Кольцо с упором natural, eval 20	18720	520 шт

# Uponor Q&E Supply >20

## Uponor Comfort Pipe PLUS

Труба изготавливается из сшитого полиэтилена PE-Ха, в соответствии с EN ISO, серия S5,0. Имеет антидиффузионный слой от проникновения кислорода EVOH (сополимер этилена и винилового спирта) для предотвращения коррозии элементов системы и соответствует требованиям DIN 4726 по кислородопроницаемости. Трубы Uponor Comfort Pipe PLUS предназначены для систем радиаторного и напольного отопления и охлаждения, полностью совместимы с фитингами Uponor Q&E и зажимными адаптерами. Они также имеют дополнительный внешний слой из полиэтилена PE белого цвета с двумя синими полосами, защищающий их от механических повреждений.

Срок службы 50 лет.

Класс применения 4+5/6 бар

Максимальная температура: 90°C.

Максимальное рабочее давление: 6 бар при 90°C

Класс пожарной опасности: E в соответствии с DIN EN 13501-1



Артикул	d мм	s мм	p бар	L м
<b>1062889</b>	25	2.3	6	300
<b>1063907</b>	25	2.3	6	640

Наименование	Упаковка 2	Упаковка
Uponor Comfort Pipe PLUS 25x2,3 300m	600	300 м
Uponor Comfort Pipe PLUS 25x2,3 640m		640 м

## Uponor Radi Pipe Труба для отопления PN6, S

Труба изготавливается из сшитого полиэтилена PE-Ха в соответствии с EN ISO 15875. Имеет антидиффузионный слой от проникновения кислорода EVOH (сополимер этилена и винилового спирта) для предотвращения коррозии элементов системы и соответствует требованиям DIN 4726 по кислородопроницаемости.

Данный барьер разработан специально для использования с технологией соединения труб Uponor Q&E. Трубы Uponor Radi Pipe предназначены для систем напольного, радиаторного отопления и охлаждения.

Срок службы 50 лет при температурных режимах, указанных в EN ISO 15875:

Класс эксплуатации 4 – напольное отопление и низкотемпературное отопление отопительными приборами.

Класс эксплуатации 5 – высокотемпературное отопление отопительными приборами.

Максимальная рабочая температура: Т<sub>раб</sub>=90°C;

Аварийная температура: Т<sub>авар</sub> = 100°C;

Рабочее давление: 6 бар.



Артикул	d мм	s мм	p бар	L м
<b>1008939</b>	40	3.7	6	6
<b>1008940</b>	50	4.6	6	6
<b>1008941</b>	63	5.8	6	6

Наименование	Упаковка 2	Упаковка
Uponor Radi Pipe Труба для отопления PN6, S 40x3,7 6m	6	6 м
Uponor Radi Pipe Труба для отопления PN6, S 50x4,6 6m		6 м
Uponor Radi Pipe Труба для отопления PN6, S 63x5,8 6m		6 м

# Uponor Q&E Supply >20



## Uponor Radi Pipe Труба для отопления PN6

Труба изготавливается из сшитого полиэтилена PE-Xa в соответствии с EN ISO 15875. Имеет антидиффузионный слой от проникновения кислорода EVOH (сополимер этилена и винилового спирта) для предотвращения коррозии элементов системы и соответствует требованиям DIN 4726 по кислородопроницаемости. Данный барьер разработан специально для использования с технологией соединения труб Uponor Q&E. Трубы Uponor Radi Pipe предназначены для систем напольного, радиаторного отопления и охлаждения. Срок службы 50 лет при температурных режимах, указанных в EN ISO 15875:

Класс эксплуатации 4 – напольное отопление и низкотемпературное отопление отопительными приборами.

Класс эксплуатации 5 – высокотемпературное отопление отопительными приборами.

Максимальная рабочая температура: Труба=90°C;

Аварийная температура: Тавар = 100°C;

Рабочее давление: 6 бар.

Артикул	d мм	s мм	p бар	L м
1001220	32	2.9	6	50
1008979	40	3.7	6	50
1008980	50	4.6	6	50
1008981	63	5.8	6	50

Наименование	Упаковка 2	Упаковка
Uponor Radi Pipe Труба для отопления PN6 32x2,9 50m	550	50 м
Uponor Radi Pipe Труба для отопления PN6 40x3,7 50m	350	50 м
Uponor Radi Pipe Труба для отопления PN6 50x4,6 50m	350	50 м
Uponor Radi Pipe Труба для отопления PN6 63x5,8 50m	250	50 м



## Uponor Q&E Evolution Кольцо белое white

Изготавливается из модифицированного полиэтилена. Кольца используются в системах водоснабжения, напольного и радиаторного отопления для монтажа соединений труб Uponor PE-Xa с фитингами Uponor Q&E. Имеют упор, коническую внутреннюю форму, тактильные выступы.

Артикул	d мм	p бар	цвет
1057454	20	6+10	белый
1057455	25	6+10	белый
1057456	32	6+10	белый

Наименование	Упаковка 2	Упаковка
Uponor Q&E Evolution Кольцо white 20	520	20 шт
Uponor Q&E Evolution Кольцо white 25	300	20 шт
Uponor Q&E Evolution Кольцо white 32	150	10 шт



## Uponor Q&E Кольцо с упором natural, eval

Изготавливается из материала PE-Xa. Кольца Uponor Q&E используются с фитингами Uponor Q&E.

Артикул	d мм	цвет
1042837	20	белый

Наименование	Упаковка 2	Упаковка
Uponor Q&E Кольцо с упором natural, eval 20	18720	520 шт

# Uponor Q&E Supply >20

## Uponor Q&E Кольцо с упором белое natural

Изготавливается из материала PE-X. Кольца Uponor Q&E используются с фитингами Uponor Q&E.



Артикул	d мм	p бар	цвет
<b>1045464</b>	40	6+10	белый
<b>1045489</b>	50	6+10	белый
<b>1045490</b>	63	6+10	белый

Наименование	Упаковка 2	Упаковка
Uponor Q&E Кольцо с упором белое natural 40	80	5 ШТ
Uponor Q&E Кольцо с упором белое natural 50	70	5 ШТ
Uponor Q&E Кольцо с упором белое natural 63	35	5 ШТ

## Uponor Q&E Соединитель PPSU

Изготавливается из полимера Полифенилсульфон (PPSU). Внимание: кольца Uponor Q&E следует заказывать отдельно!

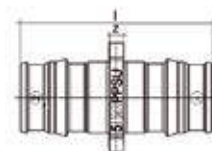

Артикул	d мм	p бар	l мм	l1 мм	z мм
<b>1042866</b>	50	6+10	113	55	5
<b>1042865</b>	63	6+10	141	68	6

Наименование	Упаковка 2	Упаковка
Uponor Q&E Соединитель PPSU 50-50	10	1 ШТ
Uponor Q&E Соединитель PPSU 63-63	5	1 ШТ

## Uponor Q&E Уголок PPSU

Изготавливается из полимера Полифенилсульфон (PPSU). Внимание: кольца Uponor Q&E следует заказывать отдельно!

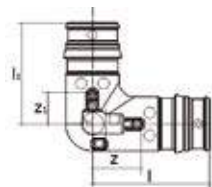

Артикул	d мм	p бар	l мм	l1 мм	z мм	z1 мм
<b>1042859</b>	50	6+10	98	83	44	29
<b>1042858</b>	63	6+10	111,5	100	44	32,5

Наименование	Упаковка 2	Упаковка
Uponor Q&E Уголок PPSU 50-50	5	1 ШТ
Uponor Q&E Уголок PPSU 63-63	3	1 ШТ

## Uponor Q&E Переходник PPSU

Изготавливается из полимера Полифенилсульфон (PPSU). Внимание: кольца Uponor Q&E следует заказывать отдельно!

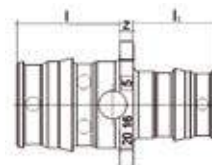

Артикул	d мм	d1 мм	p бар	l мм	l1 мм	l2 мм	z мм
<b>1008678</b>	40	32	6+10	43,5	35	35	3

Наименование	Упаковка 2	Упаковка
Uponor Q&E Переходник PPSU 40-32	10	1 ШТ

## Uponor Q&E Тройник равнопроходной PPSU

Изготавливается из полимера Полифенилсульфон (PPSU). Внимание: кольца Uponor Q&E следует заказывать отдельно!



Артикул	d мм	p бар	l мм	l1 мм	l2 мм	z мм	z1 мм	z2 мм
<b>1008686</b>	25	6+10	47	42	47	19,5	14,5	19,5
<b>1001250</b>	32	6+10	59	53	59	24	18	24

Наименование	Упаковка 2	Упаковка
Uponor Q&E Тройник равнопроходной PPSU 25-25-25	25	5 ШТ
Uponor Q&E Тройник равнопроходной PPSU 32-32-32	10	1 ШТ

# Uponor Q&E Supply >20

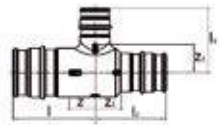

Артикул	d мм	d1 мм	d2 мм	p бар	l мм	l1 мм	l2 мм	z мм	z1 мм	z2 мм
1001422	32	20	25	6+10	51,5	39,5	44	16,5	18	16,5
1001426	32	25	25	6+10	54,5	45	46	19,5	18	19,5
1008704	32	25	20	6+10	54,5	45	41,5	19,5	18	19,5
1008694	40	20	40	6+10	60	43,5	60	16,5	21,5	16,5
1008707	40	20	32	6+10	60	43,5	51,5	16,5	21,5	16,5
1008708	40	25	32	6+10	63	49	54,5	19,5	21,5	19,5
1042876	50	25	40	6+10	92,25	56,5	81,75	38,25	29	38,25
1042864	50	25	50	6+10	92	56,5	92	38	29	38
1042871	63	25	50	6+10	111,75	62	98,25	44,25	34,5	44,25
1042873	63	25	63	6+10	111,5	60	111,5	44	32,5	44

## Uponor Q&E Тройник редуцирующий PPSU

Изготавливается из полимера Полифенилсульфон (PPSU). Внимание: кольца Uponor Q&E следует заказывать отдельно!

Наименование	Упаковка 2	Упаковка
Uponor Q&E Тройник редуцирующий PPSU 32-20-25	15	1 шт
Uponor Q&E Тройник редуцирующий PPSU 32-25-25	15	1 шт
Uponor Q&E Тройник редуцирующий PPSU 32-25-20	15	1 шт
Uponor Q&E Тройник редуцирующий PPSU 40-20-40	5	1 шт
Uponor Q&E Тройник редуцирующий PPSU 40-20-32	5	1 шт
Uponor Q&E Тройник редуцирующий PPSU 40-25-32	5	1 шт
Uponor Q&E Тройник редуцирующий PPSU 50-25-40	4	1 шт
Uponor Q&E Тройник редуцирующий PPSU 50-25-50	4	1 шт
Uponor Q&E Тройник редуцирующий PPSU 63-25-50	2	1 шт
Uponor Q&E Тройник редуцирующий PPSU 63-25-63	2	1 шт

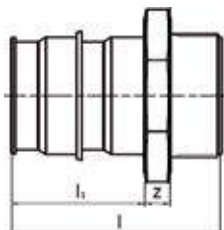

Артикул	d мм	AG дюйм	p бар	l мм	l1 мм	z мм
1047862	25	G 3/4	6+10	47,5	27	8
1047863	25	G 1	6+10	49	27	11

## Uponor Q&E Штуцер с наруж. резьбой PL

Изготавливается из латуни. Наружная резьба трубная цилиндрическая G по ISO 228-1. Внимание: кольцо Uponor Q&E следует заказывать отдельно!

Наименование	Упаковка 2	Упаковка
Uponor Q&E Штуцер с наруж. резьбой PL 25-G3/4*MT	40	5 шт
Uponor Q&E Штуцер с наруж. резьбой PL 25-G1*MT	40	5 шт

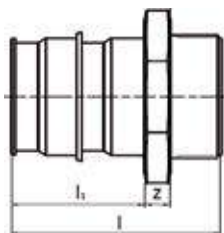

Артикул	d мм	AG дюйм	p бар	l мм	l1 мм	z мм
1008730	32	G 1	6+10	56	34	10
1022290	40	G 1	6+10			
1008732	40	G 1 1/4	6+10	67,5	42	10
1008867	63	G 2	6+10	95	65	13

## Uponor Q&E Штуцер с наруж. резьбой PL W

Изготавливается из латуни. Наружная резьба трубная цилиндрическая G по ISO 228-1. Совместим с резьбовыми компонентами системы зажимных фитингов Uponor Wipex. Внимание: кольцо Uponor Q&E следует заказывать отдельно!

Наименование	Упаковка 2	Упаковка
Uponor Q&E Штуцер с наруж. резьбой PL W 32-G1*MT	20	2 шт
Uponor Q&E Штуцер с наруж. резьбой PL W 40-G1*MT	16	1 шт
Uponor Q&E Штуцер с наруж. резьбой PL W 40-G1 1/4*MT	16	2 шт
Uponor Q&E Штуцер с наруж. резьбой PL W 63-G2*MT	6	1 шт

# Uronor Q&E Supply >20

## Uronor Q&E Штуцер с наруж. резьбой PL

Изготавливается из латуни. Наружная резьба трубная цилиндрическая G по ISO 228-1.

Внимание: кольцо Uronor Q&E следует заказывать отдельно!

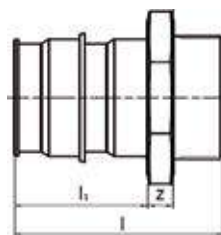

Артикул	d мм	AG дюйм	p бар	l мм	l1 мм	z мм
<b>1047864</b>	50	G 1 1/2	6+10	82	52	13

Наименование	Упаковка 2	Упаковка
Uronor Q&E Штуцер с наруж. резьбой PL 50-G1 1/2"MT	8	1 ШТ

## Uronor Q&E Штуцер с наружн. резьбой PPSU

Изготавливается из полимера Полифенилсульфон (PPSU). Наружная резьба трубная цилиндрическая G по DIN EN ISO 228-1. Внимание: кольцо Uronor Q&E следует заказывать отдельно!



Артикул	d мм	AG дюйм	p бар	l мм	l1 мм	z мм
<b>1008664</b>	25	3/4	6+10	53,5	27,5	8
<b>1008665</b>	25	1	6+10	58	27,5	9

Наименование	Упаковка 2	Упаковка
Uronor Q&E Штуцер с наружн. резьбой PPSU 25-G3/4"MT	50	5 ШТ
Uronor Q&E Штуцер с наружн. резьбой PPSU 25-G1"MT	40	5 ШТ

## Uronor Q&E Штуцер с внутренней резьбой PPSU

Изготавливается из полимера Полифенилсульфон (PPSU). Внутренняя резьба трубная цилиндрическая Rp по DIN EN 10226-1. Внимание: кольцо Uronor Q&E следует заказывать отдельно!



Артикул	d мм	IG дюйм	p бар	l мм	l1 мм	z мм
<b>1042332</b>	25	3/4	6+10	51,5	27,5	16,5
<b>1042333</b>	25	1	6+10	57	27,5	18

Наименование	Упаковка 2	Упаковка
Uronor Q&E Штуцер с внутренней резьбой PPSU 25-Rp3/4"FT	40	5 ШТ
Uronor Q&E Штуцер с внутренней резьбой PPSU 25-Rp1"FT	35	5 ШТ

## Uronor Q&E Штуцер с внутренней резьбой PL

Изготавливается из латуни. Внутренняя резьба трубная цилиндрическая Rp по DIN EN 10226-1. Внимание: кольцо Uronor Q&E следует заказывать отдельно!

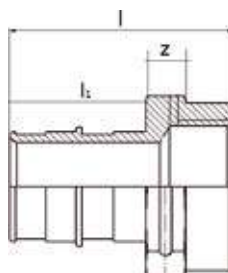

Артикул	d мм	IG дюйм	p бар	l мм	l1 мм	z мм
<b>1023012</b>	25	Rp 3/4	6+10	51	27	14
<b>1023013</b>	25	Rp 1	6+10	55	27	16

Наименование	Упаковка 2	Упаковка
Uronor Q&E Штуцер с внутренней резьбой PL 25-Rp3/4"FT	40	5 ШТ
Uronor Q&E Штуцер с внутренней резьбой PL 25-Rp1"FT	35	5 ШТ



# Uponor Q&E Supply >20

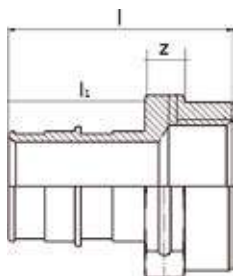

## Uponor Q&E Штуцер с внутренней резьбой PL

Изготавливается из латуни. Внутренняя резьба трубная цилиндрическая Rp по DIN EN 10226-1. Внимание: кольцо Uponor Q&E следует заказывать отдельно!

Артикул	d мм	IG дюйм	p бар	l мм	l1 мм	z мм
<b>1047866</b>	32	Rp 1	6+10	56	34	10
<b>1047867</b>	40	Rp 1 1/4	6+10	68	42	10

Наименование	Упаковка 2	Упаковка
Uponor Q&E Штуцер с внутренней резьбой PL 32-G1*FT	20	1 ШТ
Uponor Q&E Штуцер с внутренней резьбой PL 40-G1 1/4*FT	20	1 ШТ

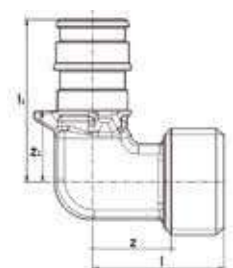

## Uponor Q&E Уголок с наружн. резьбой PL

Изготавливается из латуни. Внутренняя резьба трубная цилиндрическая Rp по DIN EN 10226-1. Внимание: кольцо Uponor Q&E следует заказывать отдельно!

Артикул	d мм	AG дюйм	p бар	l мм	l1 мм	z мм	z1 мм
<b>1047878</b>	40	G 1 1/4	6+10	60,5	74	42,5	32

Наименование	Упаковка 2	Упаковка
Uponor Q&E Уголок с наружн. резьбой PL 40-G1 1/4*MT	10	1 ШТ

# Uponor Multi

## Uponor Multi Фиксирующий трак

U-образная планка для крепления труб Uponor. Для уменьшения длины трака через каждые 50 мм предусмотренные линии разлома. Расстояние между фиксаторами 50мм. Крепится к теплоизоляции при помощи фиксирующих анкеров 1005291

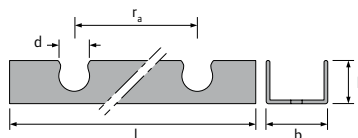

Артикул	d	l	b	h	ra
	мм	мм	мм	мм	мм
<b>1005358</b>	20	3000	40	26	50

Наименование	Упаковка 2	Упаковка
Uponor Multi Фиксирующий трак 20mm c/c50mm 3m	1800	30 м

## Uponor Multi

Скотч для герметизации стыков изоляции Uponor, поставляется с ручным диспенсером. Длина 66 мм



Артикул	L	b
	мм	мм
<b>1000012</b>	66	50

Наименование	Упаковка 2	Упаковка
Uponor Multi 66m 50mm	36	1 шт

## Uponor Minitec Профиль расширительный 40x10

Состоит из самоклеющегося ПВХ-трака и ленты из пористого полиэтилена толщиной 10 мм, служит для устройства деформационных швов в стяжках. Применяется совместно с матами Uponor Minitec .  
Высота: 40 мм,  
Толщина: 10 мм,  
Длина: 1,8 м.

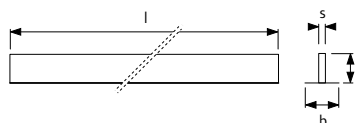
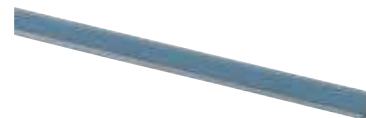

Артикул	s	l	b	h
	мм	мм	мм	мм
<b>1085980</b>	10	900	50	40
<b>1085981</b>	10	1300	50	40

Наименование	Упаковка
Uponor Minitec Профиль расширительный 40x10 0,9m 40x10mm	600 10 шт
Uponor Minitec Профиль расширительный 40x10 1,3m 40x10mm	600 10 шт

# Uponor Minitec – система для реконструкции

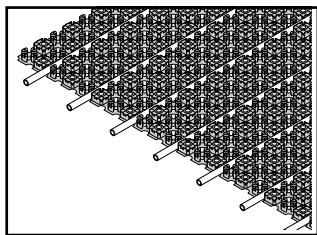

Быстрый монтаж, нагрев за короткое время: система для реконструкции Uponor Minitec предлагает Вам целый ряд преимуществ. Панель Uponor Minitec для укладки труб 9,9 мм может устанавливаться на любой

существующий бетонный, деревянный или кафельный пол. Благодаря этому элементу высотой примерно один сантиметр система особенно подходит для установки как в новых, так и существующих зданиях.

## Достоинства

- **Толщина:** Минимальная толщина конструкции пола
- **Простота:** Минимальные усилия для реконструкции
- **Комфорт:** Быстрый нагрев и реакция на изменение условий
- **Надежность:** Зарекомендовавшее себя десятилетиями качество системы Uponor PE-Xa
- **Энергоэффективность:** Пониженная температура теплоносителя



**Uponor Minitec** панель самоклеющаяся

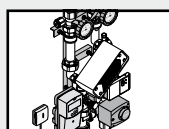

**Uponor Fluvia** Насосно-смесительные блоки



**Uponor Minitec Comfort** Трубы/фитинги

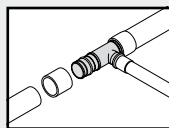

Магистральные трубопроводы

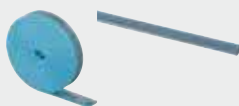

Компоненты и аксессуары системы **Uponor Minitec**

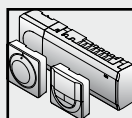

Системы управления

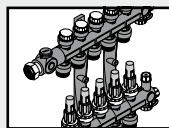

**Vario PLUS** Коллекторы/шкафы

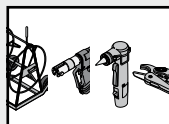

Инструменты Uponor

# Uponor Minitec

## Uponor Minitec Монтажный мат

Применяется для устройства обогреваемых и охлаждаемых поверхностей с минимальной толщиной конструкции пола, оборудован каналами для укладки труб Uponor Minitec PE-Ха 9,9x1,1 мм с необходимым шагом. Возможна укладка труб по прямой и по диагонали, снабжен линиями разлома, соединяется внахлест через треугольные выступы, перфорированный, с самоклеящейся нижней поверхностью для прочного крепления к бетонным основаниям и основаниям, облицованным плиткой.

Материал: полистирол.

Шаг ячеек: 50x50 мм.

Цвет: черный.

Размер мата: 1120 мм x720 мм x12 мм (ДxШxВ).

Шаг укладки труб в см: 5, 10 или 15.

Площадь: 0,77 м<sup>2</sup>.

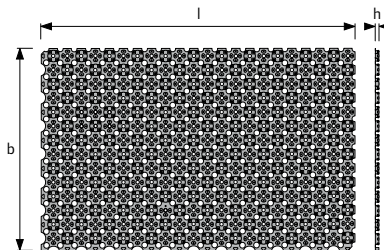

Артикул	l мм	b мм	h мм	A м <sup>2</sup>
1005261	1120	720	12	0.77

Наименование	Упаковка 2	Упаковка
Uponor Minitec Монтажный мат 15,4м <sup>2</sup> 9,9x1,1 1100x700x12mm	123,2	15,4 м <sup>2</sup>

## Uponor Fix Фиксирующий трак

U-образная планка для крепления трубы

Uponor PE-Ха 9.9x1.1 мм.

Длина: 2.5 м

Ширина: 24 мм

Расстояние между фиксаторами: 20 мм

Высота (вместе с трубой): 13 мм

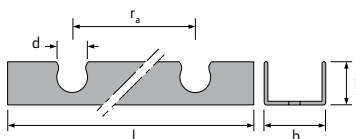

Артикул	d мм	l мм	b мм	h мм	ra мм
1005274	10	2500	24	13	20

Наименование	Упаковка
Uponor Fix Фиксирующий трак 9,9мм с/с20мм 2,5м	25 м

# Uponor Minitec



## Uponor Minitec Comfort Pipe

Труба белого цвета с синей полосой изготавливается из сшитого полиэтилена РЕ-Ха в соответствии с EN ISO 15875, серия S5,0. Имеет антидиффузионный слой от проникновения кислорода EVOH (сополимер этилена и винилового спирта) для предотвращения коррозии элементов системы и соответствует требованиям DIN 4726 по кислородопроницаемости. Трубы Uponor Minitec Comfort Pipe предназначены для систем напольного отопления и охлаждения, полностью совместимы с фитингами Uponor Q&E и зажимными адаптерами.

Максимальная температура 90°C

Аварийная температура 100°C

Рабочее давление 6 бар при 70°C

Класс огнестойкости E в соответствии с DIN EN 13501-1

Срок службы 50 лет

Артикул	d мм	s мм	L м	V л/м
<b>1063288</b>	9.9	1.1	120	0,047
<b>1063289</b>	9.9	1.1	240	0,047
<b>1063381</b>	9.9	1.1	480	0,047

Наименование	Упаковка 2	Упаковка
Uponor Minitec Comfort Pipe 9,9x1,1 120m	1680	120 м
Uponor Minitec Comfort Pipe 9,9x1,1 240m	2640	240 м
Uponor Minitec Comfort Pipe 9,9x1,1 480m	2880	480 м

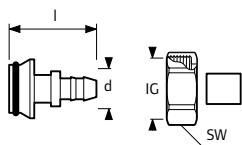

## Uponor Vario Штуцер соединительный Minitec

Для подключения труб Uponor Minitec Comfort Pipe 9.9 x 1.1 мм к коллекторам Uponor и другим узлам с наружной резьбой 3/4" Евроконус. Изготавливается из латуни. В комплект входит одно кольцо Q&E 9,9 из сшитого полиэтилена РЕ-Х.

Артикул	d мм	IG дюйм	l мм	SW мм
<b>1005266</b>	9.9	G 3/4	39	30

Наименование	Упаковка 2	Упаковка
Uponor Vario Штуцер соединительный Minitec 9,9x1,1-G3/4" Euro	100	10 шт

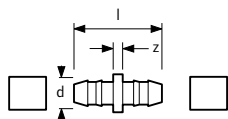

## Uponor Minitec Соединитель

Для соединения труб Uponor Minitec Comfort 9,9x1,1 мм. Состоит из:

- 1 соединитель,
- 2 пластиковых кольца Q&E 9,9.

Материал: соединитель - латунь, кольца - сшитый полиэтилен РЕ-Х.

Артикул	d мм	s мм	l мм	z мм
<b>1005264</b>	9.9	1.1	34	4

Наименование	Упаковка 2	Упаковка
Uponor Minitec Соединитель 9,9x1,1	100	10 шт

# Uponor Minitec

## Uponor Minitec Штуцер с наружной резьбой

Для труб Uponor Minitec Comfort Pipe 9,9 x 1,1 мм, материал латунь.

Наружная резьба трубная коническая R по DIN EN 10226-1.

В комплект входит одно пластиковое кольцо Q&E 9,9 из сшитого полиэтилена PE-X.

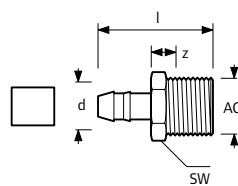

Артикул	d мм	AG дюйм	l мм	SW мм	z мм
<b>1005265</b>	9.9	R 1/2	39	22	14

Наименование	Упаковка 2	Упаковка
Uponor Minitec Штуцер с наружной резьбой 9,9-R1/2"МГ	100	10 шт

## Uponor Minitec Кольцо для труб

Запасное кольцо Q&E для монтажа соединений труб Uponor Minitec Comfort Pipe 9,9x1,1 мм с фитингами Uponor Minitec 9,9 мм.

Изготавливается из сшитого полиэтилена PE-X.

Артикул	d мм
<b>1005263</b>	9.9

Наименование	Упаковка 2	Упаковка
Uponor Minitec Кольцо для труб 9,9x1,1	57600	1600 шт



## Uponor Fluvia Компрессионный адаптер

Для подключения двух петель напольного отопления к насосно-смесительному блоку Uponor Push-12.

Выходы - наружная резьба 3/4"НР Евроконус, совместимы с резьбовыми адаптерами Uponor 3/4"ВР Евроконус. Без балансировочного вентиля.

Материал: латунь. Комплект состоит из двух штук.

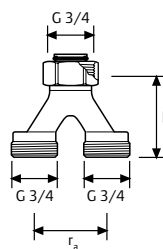

Артикул	l мм	ra мм
<b>1005675</b>	50	40

Наименование	Упаковка 2	Упаковка
Uponor Fluvia Компрессионный адаптер 2xG3/4-3/4"Евро	50	1 комплект

## Uponor Minitec Демпферная лента

Демпферная лента из пористого полиэтилена, с самоклеющимися тыльной стороной и фартуком из полиэтиленовой пленки для герметичного крепления к стене и гидроизоляции. Применяется совместно с матами Uponor Minitec.

Длина рулона: 20 м

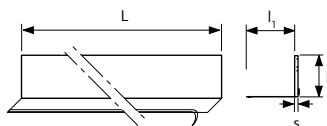

Артикул	s мм	L м	h мм
<b>1005267</b>	8	20	80

Наименование	Упаковка
Uponor Minitec Демпферная лента 20m 80x8mm	200 м

# Uponor Minitec

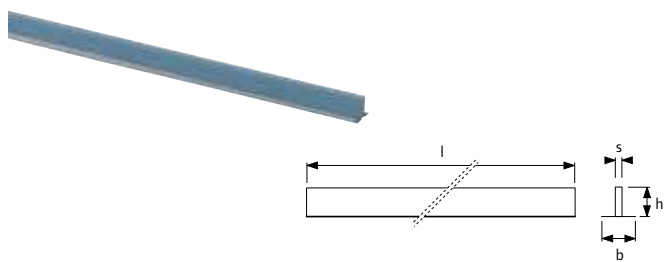

## Uponor Minitec Профиль расширительный 40x10

Состоит из самоклеющегося ПВХ-трака и ленты из пористого полиэтилена толщиной 10 мм, служит для устройства деформационных швов в стяжках. Применяется совместно с матами Uponor Minitec .  
 Высота: 40 мм,  
 Толщина: 10 мм,  
 Длина: 1,8 м.

Артикул	s мм	l мм	b мм	h мм
<b>1005268</b>	10	1800	50	40
<b>1085980</b>	10	900	50	40
<b>1085981</b>	10	1300	50	40

Наименование	Упаковка		
Uponor Minitec Профиль расширительный 40x10 1,8m 40x10mm	18	м	
Uponor Minitec Профиль расширительный 40x10 0,9m 40x10mm	600	10	шт
Uponor Minitec Профиль расширительный 40x10 1,3m 40x10mm	600	10	шт

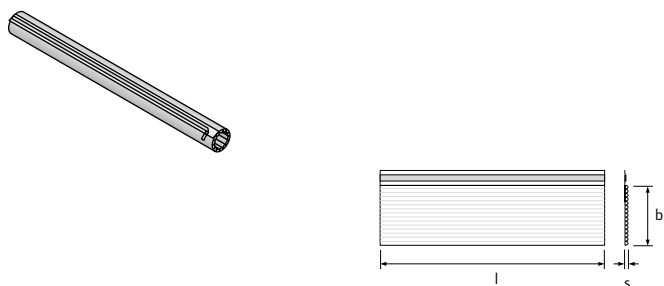

## Uponor Minitec Защитный кожух

Материал - полиэтилен низкой плотности. Защитный кожух с открывающимся разрезом для защиты труб диаметром до 10 мм, проходящих через швы расширения (например, в дверных проёмах).  
 Длина: 300 мм

Артикул	s мм	l мм	b мм
<b>1005269</b>	2	300	35

Наименование	Упаковка 2	Упаковка
Uponor Minitec Защитный кожух 9,9mm 300x2mm	1800	30 шт



## Uponor Base Термостат стандартный T-23

Стандартный проводной термостат на 230 В с дисковым регулятором и шкалой для установки требуемой температуры воздуха. Подключается к контроллеру X-23 или напрямую к исполнительному механизму Uponor 230В (1005605, 1013006).

Функциональные особенности:

- Температурный диапазон 5-30°C
- Настройки температуры могут быть лимитированы механически путем перемещения ограничителей под дисковым регулятором
- Питание 230В

Класс защиты: IP 30

Цвет: белый RAL 9010

Кабель: 4 x 1,5 мм<sup>2</sup>

Макс. длина кабеля: 100 м

Артикул	l мм	b мм	h мм
<b>1058422</b>	78	78.5	13.9

Наименование	Упаковка 2	Упаковка
Uponor Base Термостат стандартный T-23 230V	160	1 шт

# Uponor Minitec

## Uponor Fluvia T Насосно-смесительный блок Push-12 TH-X

Насосно-смесительный блок для управления системой напольного отопления на небольших площадях с исполнительным механизмом 230 В и возможностью подключения к комнатному термостату с диапазоном температур 12-28°C, удаленным датчиком с капиллярной трубкой длиной 2 м.

В комплекте с кронштейном для левостороннего или правостороннего монтажа.

Встроенный насос Xylem, Phyd< 1W, 230В

Балансировочный клапан с kvs 0,7 м³/ч

Максимальная допустимая температура в первичном контуре: 90°C, вторичном контуре 50°C, максимальное давление 10 бар.

Подключения: вторичный контур - наружная резьба 3/4"НР Евроконус, совместимы с резьбовыми адаптерами Uponor 3/4"ВР Евроконус; первичный контур – резьбовые адаптеры для подключения медных трубок 15 мм.

Для помещений с тепловой потребностью 1-3 кВт.

Для подключения насоса требуется внешний переключатель.



Артикул

**1067386**

Наименование

Uponor Fluvia T Насосно-смесительный блок Push-12 TH-X

Упаковка 2 Упаковка

60 1 шт

## Uponor Q&E расширительный инструмент M12 6bar

Аккумуляторный расширительный инструмент для монтажа соединений Q&E на трубах Uponor PE-Xa диаметром до 32 мм 6 бар и до 28 мм 10 бар.

Оснащен функцией автовращения расширительной головки.

Технические характеристики:

- Менее 10 секунд на расширение одного соединения 16мм;
- Вес 2,2 кг включая расширительную головку и аккумулятор;
- Стальные шестерни в металлическом каркасе;
- LED-подсветка;
- Указатель уровня заряда аккумулятора;
- Период зарядки аккумулятора ≈30 мин;
- Цветовая кодировка расширительных головок.

В комплект входят:

- Расширительный инструмент Q&E M12 (1 шт);
- Головки Q&E M12
- Аккумулятор M12 Li-Ion 1,5 А\*ч 12В (2 шт);
- Зарядное устройство M12 220-240В/50-60Гц (1 шт);
- Смазка (1 тубик);
- Кейс (1 шт).



Артикул р stroke  
бар мм  
**1063112** 6 14

Наименование

Uponor Q&E расширительный инструмент M12 6bar 9.9/20

Упаковка

1 комплект



# Uponor Minitec



## Uponor Q&E Головка расширительная M12

Uponor Q&E расширительная головка 9,9 для M12

Артикул

**1060702**

Наименование

Uponor Q&E Головка расширительная  
M12 9.9x1.1

Упаковка

1 ШТ

# Панель Uponor Testo для укладки труб

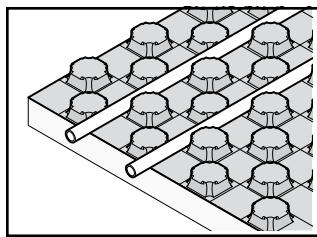

Панель Uponor Testo была специально разработана для установки напольного отопления / охлаждения в жилых и нежилых зданиях. Панели устанавливаются в полу под слоем цементной или ангидридной стяжки.

Они имеют теплоизоляционный слой из пенополистирола марки 30-2 EPS 040 DES sg и подходят для помещений с различными температурными режимами и нагрузками.

## Достоинства

- Простота: Все элементы системы идеально подходят друг к другу
- Свобода выбора: Можно использовать трубы Uponor Uni Pipe Plus или Uponor Comfort Pipe Plus
- Надежность: Проверенное временем качество Uponor

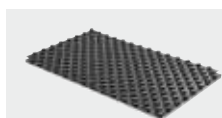

Панель Testo

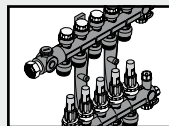

Vario PLUS  
Коллекторы/шкафы



Трубы и фитинги

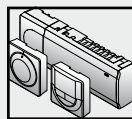

Системы управления



Аксессуары

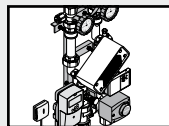

Uponor Fluvia  
Насосно-смесительные  
блоки

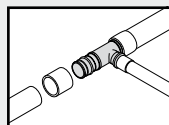

Магистральные  
трубопроводы

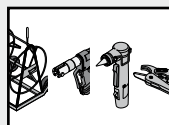

Инструменты Uponor

# Uponor Tecto

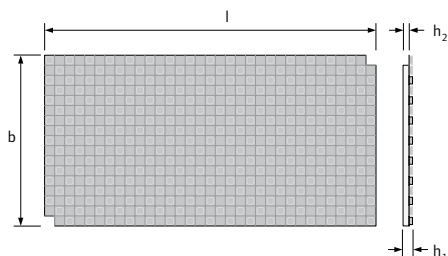

## Uponor Tecto Панель

Панель ND 30-2 для укладки и фиксации труб диаметром 14-17 мм с тепло- и звукоизоляцией, 2-х слойная: верхний слой из полистирольной фольги черного цвета, нижний слой из пенополистирола марки 30-2 EPS 040 DES sg по DIN EN 13163.

Степень горючести E в соответствии с DIN EN 13501-1. Класс горючести B2 (нормальногорючие) в соответствии с DIN 4102.

Допустимая нагрузка до 5 кН/м<sup>2</sup>.

Термическое сопротивление:  $R = 0,75 \text{ (м}^2 \times \text{°C/Вт)}$ .

Толщина слоя пенополистирола: 32/30 мм (сжимаемость:  $\leq 2 \text{ мм}$ ).

Шаг укладки труб в см: 10, 15, 20, 25, 30.

Фактические размеры панели: 1450 x 850 мм.

Монтажные размеры панели (без учета нахлеста): 1400 x 800 мм.

8 панелей покрывают площадь 8,96 м<sup>2</sup>.

Упаковка 8,96 м<sup>2</sup> состоит из 8 панелей.

Высота панели: 52 мм.

Артикул	VM dB	l мм	b мм	h1 мм	h2 мм	A м <sup>2</sup>
<b>1005478</b>	28	1450	850	52/50	30-2	1.12

Наименование	Упаковка 2	Упаковка
Uponor Tecto Панель EPS DES 30-2mm 14-17mm 1450x850mm	53,76	8,96 м <sup>2</sup>

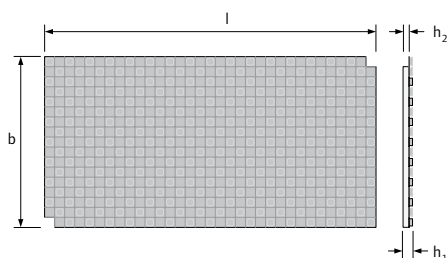

## Uponor Tecto Панель I

Панель для укладки и фиксации труб диаметром 14-17 мм с тепло- и звукоизоляцией, 2-х слойная: верхний слой из полистирольной фольги черного цвета, нижний слой из пенополистирола марки по DIN EN 13163.

Степень горючести E в соответствии с DIN EN 13501-1. Класс горючести B2 (нормальногорючие) в соответствии с DIN 4102.

Термическое сопротивление:  $R = 0,85 \text{ (м}^2 \times \text{°C/Вт)}$ .

Шаг укладки труб в см: 10, 15, 20, 25, 30.

Монтажные размеры панели (без учета нахлеста): 1400 x 800 мм.

Высота панели: 52 мм.

Артикул	l мм	b мм	h мм	A м <sup>2</sup>
<b>1067689</b>	1450	850	52	1.12

Наименование	Упаковка 2	Упаковка
Uponor Tecto Панель I EPS 30mm 14-17 1450x850mm	71,68	8,96 м <sup>2</sup>

# Upronor Tecto

## Upronor Tecto Панель

Панель ND 11 для укладки и фиксации труб диаметром 14-17 мм с тепло- и звукоизоляцией, 2-х слойная: верхний слой из полистирольной фольги черного цвета, нижний слой из пенополистирола марки 11 EPS 040 DES sg по DIN EN 13163.

Степень горючести E в соответствии с DIN EN 13501-1.

Класс горючести B2 (нормальногорючие) в соответствии с DIN 4102.

Допустимая нагрузка до 30 кН/м<sup>2</sup>.

Термическое сопротивление: R= 0,275 (м<sup>2</sup> x °C/Вт).

Шаг укладки труб в см: 10, 15, 20, 25, 30.

Фактические размеры панели: 1450 x 850 мм.

Монтажные размеры панели (без учета нахлеста): 1400 x 800 мм.

8 панелей покрывают площадь 8,96 м<sup>2</sup>.

Упаковка 8,96 м<sup>2</sup> состоит из 8 панелей.

Высота панели: 33 мм.

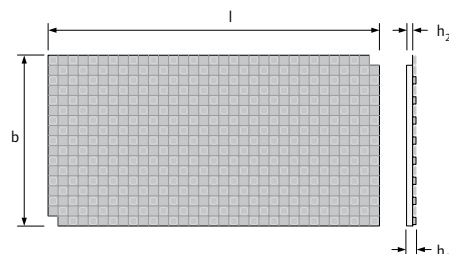
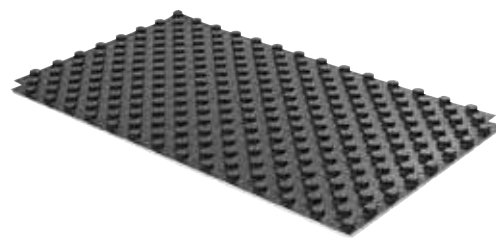

Артикул	VM dB	l мм	b мм	h1 мм	h2 мм	A м <sup>2</sup>
1005477	0	1450	850	33	11	1.12

Наименование	Упаковка 2	Упаковка
Upronor Tecto Панель EPS 11mm 14-17mm 1450x850mm	94,08	15,68 м <sup>2</sup>

## Upronor Tecto фольга для фиксации труб

Полоса из полистирольной фольги черного цвета с тремя фиксаторами труб для диагонального монтажа труб на панелях Upronor Tecto. Каждая полоса может быть разделена на 3 отдельных фиксатора.

Класс горючести B2 (нормальногорючие) в соответствии с DIN 4102.

Цвет: черный.

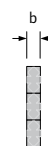
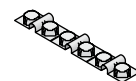

Артикул	b мм
1005482	75

Наименование	Упаковка 2	Упаковка
Upronor Tecto фольга для фиксации труб 45° 75mm	1840	10 шт

## Upronor Tecto двусторонняя полоса фольги

Полоса из полистирольной фольги с двумя рядами выступов для соединения встык панелей Tecto ND 11 или ND 30-2

Класс горючести B2 (нормальногорючие) в соответствии с DIN 4102.

Цвет: черный, RAL 9017

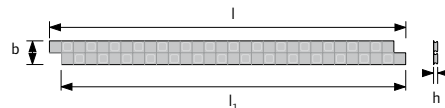
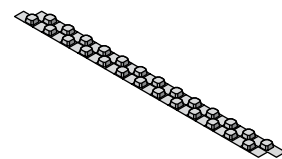

Артикул	l мм	l1 мм	b мм	h мм
1005484	1350	1400	100	22

Наименование	Упаковка 2	Упаковка
Upronor Tecto двусторонняя полоса фольги 1,4m 100mm	742,5	33,75 м

# Uponor Tecto

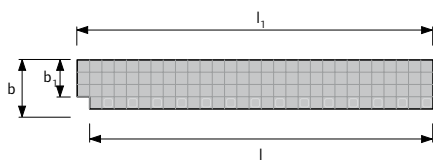
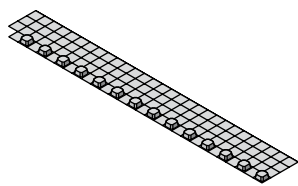

Артикул	l мм	l1 мм	b мм	b1 мм	A м <sup>2</sup>
1005481	1400	1450	200	150	0.21

## Uponor Tecto фольга для компенсационного элемента

Используется совместно с компенсационным элементом Uponor Tecto в местах устройства компенсационных швов и в дверных проемах.

Состоит из:

- фольга с разметкой под нарезку, один ряд выступов для установки внахлест.

Материал: полистироловая фольга.

Класс горючести В2 (нормальногорючие) в соответствии с DIN 4102.

Цвет: черный, RAL 9017.

Наименование	Упаковка 2	Упаковка
Uponor Tecto фольга для компенсационного элемента 1,45m 200mm	504	28 м

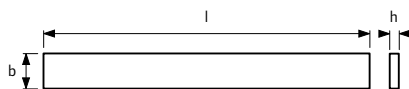
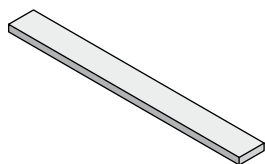

Артикул	VM dB	l мм	b мм	h мм	A м <sup>2</sup>
1005480	28	1400	150	30-2	0.21

## Uponor Tecto компенсационный элемент 30-2

Тепло- и звукоизоляционный элемент, устанавливается в местах устройства компенсационных швов и в дверных проемах, используется совместно с фольгой Uponor Tecto для компенсационного элемента.

Изготавливается из пенополистирола марки 30-2 EPS 040 DES sg по DIN EN 13163.

Класс горючести В2 (нормальногорючие) в соответствии с DIN 4102.

Допустимая нагрузка до 5 кН/м<sup>2</sup>.

Термическое сопротивление:  $R = 0,75$  (м<sup>2</sup> x °С/Вт).

Наименование	Упаковка 2	Упаковка
Uponor Tecto компенсационный элемент 30-2 EPS DES 30-2mm 150x1400mm 28dB	268,8	8,4 м

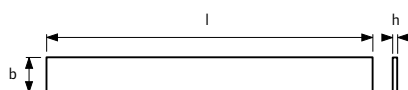
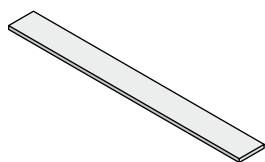

Артикул	VM dB	l мм	b мм	h мм	A м <sup>2</sup>
1005479	0	1400	150	11	0.21

## Uponor Tecto компенсационный элемент 11

Тепло- и звукоизоляционный элемент, устанавливается в местах устройства компенсационных швов и в дверных проемах, используется совместно с фольгой Uponor Tecto для компенсационного элемента.

Изготавливается из пенополистирола марки 11 EPS 040 DES sg по DIN EN 13163.

Класс горючести В2 (нормальногорючие) в соответствии с DIN 4102.

Допустимая нагрузка до 30 кН/м<sup>2</sup>.

Термическое сопротивление:  $R = 0,275$  (м<sup>2</sup> x °С/Вт).

Наименование	Упаковка 2	Упаковка
Uponor Tecto компенсационный элемент 11 EPS 11mm 150x1400mm	716,8	22,4 м

# Uponor Tecto

## Uponor Comfort Pipe PLUS

Труба изготавливается из сшитого полиэтилена PE-Xa, в соответствии с EN ISO, серия S5,0. Имеет антидиффузионный слой от проникновения кислорода EVOH (сополимер этилена и винилового спирта) для предотвращения коррозии элементов системы и соответствует требованиям DIN 4726 по кислородопроницаемости. Трубы Uponor Comfort Pipe PLUS предназначены для систем радиаторного и напольного отопления и охлаждения, полностью совместимы с фитингами Uponor Q&E и зажимными адаптерами. Они также имеют дополнительный внешний слой из полиэтилена PE белого цвета с двумя синими полосами, защищающий их от механических повреждений.

Срок службы 50 лет.

Класс применения 4+5/6 бар

Максимальная температура: 90°C.

Максимальное рабочее давление: 6/10 бар при 90°C/70°C

Класс пожарной опасности: E в соответствии с DIN EN 13501-1

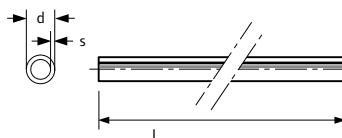

Артикул	d мм	s мм	L м	V л/м
<b>1062883</b>	14	2	120	0,079
<b>1062884</b>	14	2	240	0,079
<b>1062044</b>	16	2.0	120	
<b>1062045</b>	16	2.0	240	
<b>1062046</b>	16	2.0	640	

Наименование	Упаковка 2	Упаковка
Uponor Comfort Pipe PLUS 14x2,0 120m	1320	120 м
Uponor Comfort Pipe PLUS 14x2,0 240m	1680	240 м
Uponor Comfort Pipe PLUS 16x2,0 120m	1080	120 м
Uponor Comfort Pipe PLUS 16x2,0 240m	1440	240 м
Uponor Comfort Pipe PLUS 16x2,0 640m	1280	640 м

# Uponor Tecto

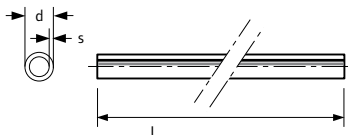

## Uponor Comfort Pipe PLUS

Труба изготавливается из сшитого полиэтилена PE-Xa, в соответствии с EN ISO, серия S5,0. Имеет антидиффузионный слой от проникновения кислорода EVOH (сополимер этилена и винилового спирта) для предотвращения коррозии элементов системы и соответствует требованиям DIN 4726 по кислородопроницаемости. Трубы Uponor Comfort Pipe PLUS предназначены для систем радиаторного и напольного отопления и охлаждения, полностью совместимы с фитингами Uponor Q&E и зажимными адаптерами. Они также имеют дополнительный внешний слой из полиэтилена PE белого цвета с двумя синими полосами, защищающий их от механических повреждений.

Срок службы 50 лет.

Класс применения 4+5/6 бар

Максимальная температура: 90°C.

Максимальное рабочее давление: 6/10 бар при 90°C/70°C

Класс пожарной опасности: E в соответствии с DIN EN 13501-1

Артикул	d мм	s мм	L м	V л/м
<b>1034535</b>	17	2,0	120	0,13
<b>1009226</b>	17	2,0	240	0,13
<b>1009227</b>	17	2,0	640	0,13

Наименование	Упаковка 2	Упаковка
Uponor Comfort Pipe PLUS 17x2,0 120m	840	120 м
Uponor Comfort Pipe PLUS 17x2,0 240m	1200	240 м
Uponor Comfort Pipe PLUS 17x2,0 640m	1280	640 м



## Uponor Vario Резьбовой адаптер PEX

Изготавливается из покрытой латуни, с зажимным кольцом. Для присоединения труб Uponor PE-Xa к радиаторным узлам и коллекторам с наружной резьбой 3/4" Евроконус. Внутренняя резьба трубная цилиндрическая G3/4" Евроконус по EN 16313.

Артикул	d мм	IG дюйм	s мм	SW мм
<b>1065283</b>	14	G3/4"	2,0	30
<b>1065284</b>	16	G3/4"	1,8/2,0	30
<b>1065286</b>	17	G3/4"	2,0	30

Наименование	Упаковка 2	Упаковка
Uponor Vario Резьбовой адаптер PEX 14x2,0-G3/4" FTEuro	25	1 шт
Uponor Vario Резьбовой адаптер PEX 16x1,8/2,0-G3/4" FTEuro	25	1 шт
Uponor Vario Резьбовой адаптер PEX 17x2,0-G3/4" FTEuro	25	1 шт

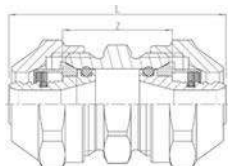

## Uponor Fit Резьбовой соединитель PEX

Резьбовой соединитель для соединения труб Uponor PE-Xa. Резьба в соответствии с EN 10226-1.

Артикул	d мм	s мм	l мм	SW мм	SW1 мм	z мм
<b>1065293</b>	14	2,0	57	30	27	29
<b>1065299</b>	17	2,0	57	30	27	29

Наименование	Упаковка 2	Упаковка
Uponor Fit Резьбовой соединитель PEX 14x2,0-14x2,0	25	1 шт
Uponor Fit Резьбовой соединитель PEX 17x2,0-17x2,0	25	1 шт

# Uponor Tecto

## Uponor Q&E Соединитель DR

Для соединения труб Uponor PE-Ха, латунь.

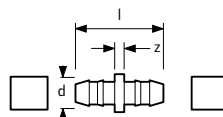

Артикул	d мм	l мм	z мм
1058659	14	39	5
1058660	16		
1058661	17		

Наименование	Упаковка 2	Упаковка
Uponor Q&E Соединитель DR 14-14	100	10 шт
Uponor Q&E Соединитель DR 16x1,8/2,0-16x1,8/2,0	100	10 шт
Uponor Q&E Соединитель DR 17-17	100	10 шт

## Uponor Q&E Кольцо с упором natural, eval

Изготавливается из материала PE-Ха. Кольца Uponor Q&E используются с фитингами Uponor Q&E.



Артикул	d мм	цвет
1058428	14	белый
1042389	16	белый
1058429	17	белый

Наименование	Упаковка 2	Упаковка
Uponor Q&E Кольцо с упором natural, eval 14	1200	20 шт
Uponor Q&E Кольцо с упором natural, eval 16	900	20 шт
Uponor Q&E Кольцо с упором natural, eval 17	900	20 шт

## Uponor Uni-X Резьбовой адаптер MLC

Зажимной адаптер, состоит из гайки и штуцера, выполненных из покрытой латуни. Для подключения труб Uponor Uni Pipe PLUS и MLC к коллекторам (например, Uponor H) и радиаторным узлам с наружной резьбой 3/4"HP Евроконус. Имеет функцию защиты от протечки. Не требуется калибровка. Внутренняя резьба трубная цилиндрическая G по DIN EN ISO 228-1.



Артикул	d мм	IG дюйм	l мм	z мм
1058090	16	3/4	22.5	0.8

Наименование	Упаковка 2	Упаковка
Uponor Uni-X Резьбовой адаптер MLC 16-3/4"FT Euro	25	1 шт

## Uponor S-Press Соединитель

Изготавливается из лужёной латуни, с предварительно установленными алюминиевыми пресс-гильзами и пластмассовыми упорными кольцами. Имеет функции: цветовая кодировка, защита от протечки. Не требуется калибровка.

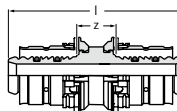

Артикул	d мм	l мм	z мм
1015164	16	55	12

Наименование	Упаковка 2	Упаковка
Uponor S-Press Соединитель 16-16	80	10 шт

## Uponor S-Press Муфта композиционная PPSU

Изготавливается из полимера Полифенилсульфон (PPSU), с предварительно установленными пресс-гильзами из нержавеющей стали и пластмассовыми упорными кольцами. Имеет функцию защиты от протечки. Не требуется калибровка.

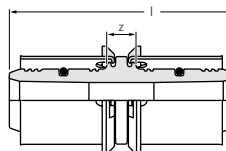

Артикул	d мм	l мм	z мм
1022736	16	51	3

Наименование	Упаковка 2	Упаковка
Uponor S-Press Муфта композиционная PPSU 16-16	80	10 шт



# Uponor Tecto



Артикул	d	r
	мм	мм
<b>1000118</b>	14-17	90

## Uponor Multi Фиксатор поворота пластиковый

Изготавливается из пластика, обеспечивает изгиб труб на 90° в области подключения к коллектору.

Наименование	Упаковка 2		Упаковка
	шт	шт	шт
Uponor Multi Фиксатор поворота пластиковый 14-17	250	50	шт



Артикул	s	L	h	цвет
	мм	м	мм	
<b>1000080</b>	10	50	150	синий

## Uponor Multi Демпферная лента

Демпферная лента из пористого полиэтилена с клеевой основой для герметичного крепления к стене и изоляции. Имеет продольный самоклеющийся фартук из полиэтиленовой пленки и продольную перфорацию для удобства резки и монтажа. Укладывается по периметру помещения между стяжкой и смежными строительными конструкциями.

Материал: полиэтилен с замкнутыми порами PE-LD,  
Группа воспламеняемости: В2,  
Цвет: синий,  
Длина рулона: 50 м.

Наименование	Упаковка 2		Упаковка
	шт	шт	шт
Uponor Multi Демпферная лента PE 50m 150x10mm	200	50	м



Артикул	s	L	h
	мм	м	мм
<b>1064355</b>	10	1,8	100

## Uponor Multi Профиль расширительный

Состоит из самоклеющегося ПВХ-трака и ленты из пористого полиэтилена толщиной 10 мм, для установки в температурно-деформационных швах стяжек (например, дверных проемах).

Высота: 100 мм,  
Длина: 1,8 м.

Наименование	Упаковка 2		Упаковка
	шт	шт	шт
Uponor Multi Профиль расширительный 1800x100x10mm	720	18	м

# Панель для укладки труб Uponor Nubos 14-16

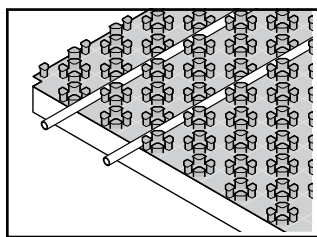

Панель для укладки труб Uponor была специально разработана для установки напольного отопления/охлаждения в жилых и нежилых зданиях. Панели устанавливаются в полу под слоем цементной

или ангидридной стяжки. Они изготавливаются из полистирольной фольги в вариантах с теплоизоляцией и без неё и подходят для помещений с различной конструкцией пола и нагрузками. Трубы легко укладываются и фиксируются в пазах панели.

## Достоинства

- Простота: Минимальное количество компонентов для монтажа
- Свобода выбора: MLCP RED труба или Comfort Pipe труба (14/16 мм)
- Надежность: Проверенное временем качество Uponor



Панель Nubos



Трубы и соединители



Аксессуары

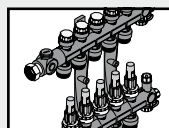

Vario PLUS  
Коллекторы/шкафы

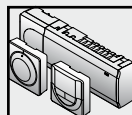

Системы управления

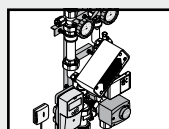

Uponor Fluvia  
Насосно-смесительные  
блоки

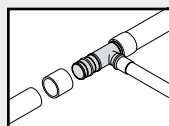

Магистральные  
трубопроводы

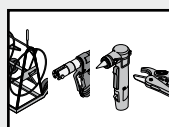

Инструменты Uponor

# Uponor Nubos

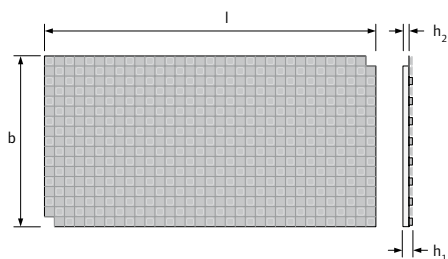

## Uponor Nubos Панель для укладки труб

Панель устанавливается в полу под слоем цементной или само выравнивающейся стяжки. Позволяет укладывать трубы под прямым углом и по диагонали с 6 плюс 4 разным шагом укладки. Панели соединяются внахлест по двум сторонам.

Отвечает требованиям стандартам по звукоизоляции DIN 4109, теплоизоляции DIN EN1264. Степень горючести E в соответствии с DIN EN 13501-1. Класс горючести B2 (нормальногорючие) в соответствии с DIN 4102.

Шаг укладки труб под прямым углом: 5,5–11–16,5–22–27,5–33 см,

Шаг укладки труб по диагонали: 7,5–15–22,5–30 см,  
Тип: 30-2 мм, для универсального использования в жилых и коммерческих зданиях.

Фактические размеры панели: 1447 x 900 мм

Толщина панели: 48 мм

Звукоизоляция: 28 дБ

Допустимая нагрузка до 5 кН/м<sup>2</sup>.

Термическое сопротивление: R<sub>λ</sub> = 0,75 (м<sup>2</sup> x °C/Вт).

Артикул	VM dB	l мм	b мм	h1 мм	h2 мм	A м <sup>2</sup>
<b>1016699</b>	28	1447	900	50/48	30-2	1.25

Наименование	Упаковка 2	Упаковка
Uponor Nubos Панель для укладки труб EPS 30-2 14-16mm 1447x900x48mm	60	10 м <sup>2</sup>



## Uponor Nubos Панель для укладки труб

Панель устанавливается в полу под слоем цементной или само выравнивающейся стяжки. Позволяет укладывать трубы под прямым углом и по диагонали с 6 плюс 4 разным шагом укладки. Панели соединяются внахлест по двум сторонам. Отвечает требованиям стандартам по звукоизоляции DIN 4109, теплоизоляции DIN EN1264. Степень горючести E в соответствии с DIN EN 13501-1. Класс горючести B2 (нормальногорючие) в соответствии с DIN 4102.

Шаг укладки труб под прямым углом: 5,5–11–16,5–22–27,5–33 см,

Шаг укладки труб по диагонали: 7,5–15–22,5–30 см.

Тип: 11 мм, для универсального использования в жилых и коммерческих зданиях.

Фактические размеры панели: 1447 x 900 мм.

Толщина панели: 29 мм

Допустимая нагрузка до 30 кН/м<sup>2</sup>.

EPS 035 DE0 dm (100 кПа)

Артикул	VM dB	l мм	b мм	h1 мм	h2 мм	A м <sup>2</sup>
<b>1016700</b>	0	1447	900	29	11	1.25

Наименование	Упаковка 2	Упаковка
Uponor Nubos Панель для укладки труб EPS 11 14-16mm 1447x900x29mm	100	10 м <sup>2</sup>

# Uponor Nubos

## Uponor Nubos Панель для укладки труб

Вакуум-формованная панель из полистирольной фольги с интегрированными фиксаторами труб для их простого и точного монтажа на необходимой высоте.

Панели устанавливаются поверх теплоизоляционного слоя и соединяются внахлест по двум сторонам. Служат для укладки труб Uponor MLC 14-16 мм. Допускается установка труб Uponor PE-X при условии жесткого крепления панелей к рабочей поверхности, например, анкерами.

Шаг укладки труб под прямым углом: 5,5–11–16,5–22–27,5–33 см,

Шаг укладки труб по диагонали: 7,5–15–22,5–30 см,

Фактические размеры панели: 1447 x 900 мм,

Монтажные размеры панели (без учета нахлеста): 1423 x 875 мм,

8 панелей покрывают площадь 10 м<sup>2</sup>,

Упаковка 10 м<sup>2</sup> состоит из 8 панелей.



Артикул	VM dB	l мм	b мм	h1 мм	A м <sup>2</sup>
1016703	0	1447	900	18	1.25
1061880	0	1447	900	18	1.25

Наименование	Упаковка 2	Упаковка
Uponor Nubos Панель для укладки труб 14-16мм 1447x900x18мм	140	10 м <sup>2</sup>
Uponor Nubos Панель для укладки труб 200м2 14-16мм 1447x900x18мм	200	м <sup>2</sup>

## Uponor Nubos Инструмент для резки панелей

Для легкой резки панелей для укладки труб Uponor



Артикул
1016724

Наименование	Упаковка
Uponor Nubos Инструмент для резки панелей	1 шт

## Uponor Multi Полиэтиленовая плёнка

Пленка толщиной 0,2 мм для покрытия установленной тепловой/звуковой изоляции. Предотвращает попадание мокрого бетона на изоляционный слой.

Размер: 60 м x 1,25 м

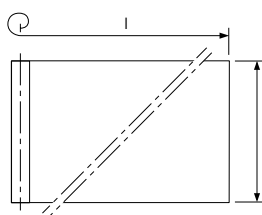

Артикул	s мм	L м	B м
1005049	0.2	60	1.25

Наименование	Упаковка 2	Упаковка
Uponor Multi Полиэтиленовая плёнка PE 0,2mm 60x1,25m	3375	75 м <sup>2</sup>

## Uponor Multi Анкер для фольги

Для крепления пленки к теплоизоляции. Длина 25 мм.

Материал: пластик.



Артикул	l мм
1000016	25

Наименование	Упаковка 2	Упаковка
Uponor Multi Анкер для фольги l=25mm	20000	100 шт

# Uponor Nubos



Артикул	l мм	b мм	h мм	ra мм
<b>1000018</b>	1000	50	27	50

## Uponor Fix Фиксирующий трак с клеевой полоской

Самклеющаяся U-образная планка для крепления труб Uponor 14-20 мм. Допускается использование с трубами Uponor PE-X при условии жесткого крепления трака к рабочей поверхности, например, анкерами.

Длина: 1 м,

Ширина: 50 мм,

Межосевое расстояние между фиксаторами: 50 мм,

Высота (вместе с трубой): 27 мм;

Материал: ПВХ.

Наименование	Упаковка 2	Упаковка
Uponor Fix Фиксирующий трак с клеевой полоской 14-20мм с/с50мм 1м	600	100 м



Артикул
<b>1000019</b>

## Uponor Fix Анкер для фиксирующего трака

Позволяет прикрепить фиксирующий трак, панель для укладки труб или мультифольгу к слою теплоизоляции. Может использоваться для дополнительного крепления труб Uponor MLC и Uponor PE-Xa к теплоизоляции.

Наименование	Упаковка 2	Упаковка
Uponor Fix Анкер для фиксирующего трака 14-20мм	5000	500 шт

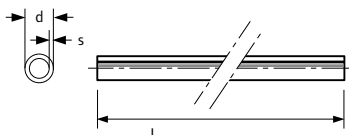

## Uponor Comfort Pipe

Труба изготавливается из сшитого полиэтилена PE-Xa, в соответствии с EN ISO, серия S5,0. Имеет антидиффузионный слой от проникновения кислорода EVOH (сополимер этилена и винилового спирта) для предотвращения коррозии элементов системы и соответствует требованиям DIN 4726 по кислородопроницаемости. Трубы Uponor Comfort Pipe предназначены для систем радиаторного и напольного отопления и охлаждения, полностью совместимы с фитингами Uponor Q&E и зажимными адаптерами.

Срок службы 50 лет.

Класс применения 4+5/ 6 бар

Максимальная температура: 90°C.

Максимальное рабочее давление: 6 бар при 70°C

Класс пожарной опасности: E в соответствии с DIN EN 13501-1

Артикул	d мм	s мм	L м
<b>1048290</b>	14	2.0	240

Наименование	Упаковка 2	Упаковка
Uponor Comfort Pipe 14x2,0 240m	1680	240 м

# Uponor Nubos

## Uponor Vario Резьбовой адаптер PEX

Изготавливается из покрытой латуни, с зажимным кольцом. Для присоединения труб Uponor PE-Ха к радиаторным узлам и коллекторам с наружной резьбой 3/4" Евроконус. Внутренняя резьба трубная цилиндрическая G3/4" Евроконус по EN 16313.



Артикул	d мм	IG дюйм	s мм	SW мм
1065283	14	G3/4"	2,0	30
1065284	16	G3/4"	1,8/2,0	30

Наименование	Упаковка 2	Упаковка
Uponor Vario Резьбовой адаптер PEX 14x2,0-G3/4"FTEuro	25	1 ШТ
Uponor Vario Резьбовой адаптер PEX 16x1,8/2,0-G3/4"FTEuro	25	1 ШТ

## Uponor Fit Резьбовой соединитель PEX

Резьбовой соединитель для соединения труб Uponor PE-Ха. Резьба в соответствии с EN 10226-1.

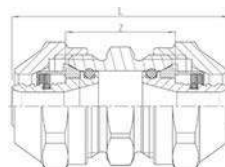

Артикул	d мм	s мм	l мм	SW мм	SW1 мм	z мм
1065293	14	2,0	57	30	27	29
1065296	16	1,8/2,0	57	30	27	29

Наименование	Упаковка 2	Упаковка
Uponor Fit Резьбовой соединитель PEX 14x2,0-14x2,0	25	1 ШТ
Uponor Fit Резьбовой соединитель PEX 16x1,8/2,0-16x1,8/2,0	25	1 ШТ

## Uponor Fluvia Компрессионный адаптер

Для подключения двух петель напольного отопления к насосно-смесительному блоку Uponor Push-12. Выходы - наружная резьба 3/4"HP Евроконус, совместимы с резьбовыми адаптерами Uponor 3/4"BP Евроконус. Без балансировочного вентиля. Материал: латунь. Комплект состоит из двух штук.

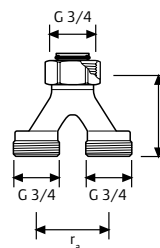

Артикул	l мм	ra мм
1005675	50	40

Наименование	Упаковка 2	Упаковка
Uponor Fluvia Компрессионный адаптер 2xG3/4-3/4" Euro	50	1 КОМПЛЕКТ

## Uponor Q&E Соединитель DR

Для соединения труб Uponor PE-Ха, латунь.

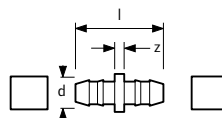

Артикул	d мм	l мм	z мм
1058659	14	39	5
1058660	16		

Наименование	Упаковка 2	Упаковка
Uponor Q&E Соединитель DR 14-14	100	10 ШТ
Uponor Q&E Соединитель DR 16x1,8/2,0-16x1,8/2,0	100	10 ШТ

## Uponor Q&E Кольцо с упором natural, eval

Изготавливается из материала PE-Ха. Кольца Uponor Q&E используются с фитингами Uponor Q&E.



Артикул	d мм	цвет
1058428	14	белый
1042389	16	белый

Наименование	Упаковка 2	Упаковка
Uponor Q&E Кольцо с упором natural, eval 14	1200	20 ШТ
Uponor Q&E Кольцо с упором natural, eval 16	900	20 ШТ

# Uponor Nubos



Артикул	d мм	IG дюйм	l мм	z мм
<b>1058090</b>	16	3/4	22.5	0.8

## Uponor Uni-X Резьбовой адаптер MLC

Зажимной адаптер, состоит из гайки и штуцера, выполненных из покрытой латуни. Для подключения труб Uponor Uni Pipe PLUS и MLC к коллекторам (например, Uponor H) и радиаторным узлам с наружной резьбой 3/4"HP Евроконус. Имеет функцию защиты от протечки. Не требуется калибровка. Внутренняя резьба трубная цилиндрическая G по DIN EN ISO 228-1.

Наименование	Упаковка 2	Упаковка
Uponor Uni-X Резьбовой адаптер MLC 16-3/4"FT Euro	25	1 шт

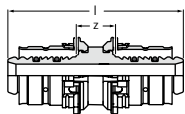

Артикул	d мм	l мм	z мм
<b>1015164</b>	16	55	12

## Uponor S-Press Соединитель

Изготавливается из лужёной латуни, с предварительно установленными алюминиевыми пресс-гильзами и пластмассовыми упорными кольцами. Имеет функции: цветовая кодировка, защита от протечки. Не требуется калибровка.

Наименование	Упаковка 2	Упаковка
Uponor S-Press Соединитель 16-16	80	10 шт

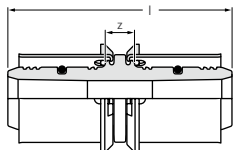

Артикул	d мм	l мм	z мм
<b>1022736</b>	16	51	3

## Uponor S-Press Муфта композиционная PPSU

Изготавливается из полимера Полифенилсульфон (PPSU), с предварительно установленными пресс-гильзами из нержавеющей стали и пластмассовыми упорными кольцами. Имеет функцию защиты от протечки. Не требуется калибровка.

Наименование	Упаковка 2	Упаковка
Uponor S-Press Муфта композиционная PPSU 16-16	80	10 шт



Артикул	d мм	r мм
<b>1000118</b>	14-17	90

## Uponor Multi Фиксатор поворота пластиковый

Изготавливается из пластика, обеспечивает изгиб труб на 90° в области подключения к коллектору.

Наименование	Упаковка 2	Упаковка
Uponor Multi Фиксатор поворота пластиковый 14-17	250	50 шт



Артикул
<b>1016724</b>

## Uponor Nubos Инструмент для резки панелей

Для легкой резки панелей для укладки труб Uponor

Наименование	Упаковка
Uponor Nubos Инструмент для резки панелей	1 шт



# Система монтажа Uponor Tacker с помощью степлера и фиксирующего трака

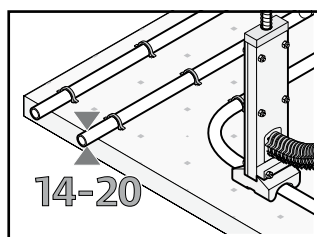

Все компоненты системы монтажа Uponor Tacker с помощью степлера и фиксирующего трака точно подходят друг к другу. Тепло- и звукоизоляционный рулон покрыт слоем

износостойкой текстурной фольги, на которую нанесена разметочная сетка для быстрого и удобного монтажа. Эти и все остальные компоненты предназначены для обеспечения оптимальной и надежной работы системы.

## Достоинства

- Гибкая укладка труб на разнообразные типы теплоизоляционных рулонов и фольги с различными тепло- и звукоизоляционными свойствами
- Подходит для всех типов стяжек
- Ускорение монтажа благодаря готовым теплоизоляционным элементам
- Универсальный фиксатор степлера для труб диаметром 14 – 20 мм
- Простой и быстрый монтаж с удобным в работе степлером Uponor



**Uponor Tacker рулон и фольга**

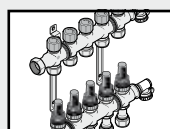

**Vario Коллекторы/шкафы**



**Трубы/Фитинги системы**

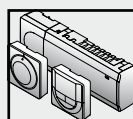

**Системы управления**



**Аксессуары**

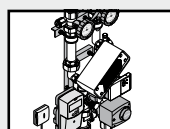

**Uponor Fluvia Насосно-смесительные блоки**

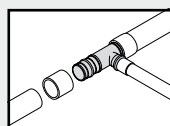

**Магистральные трубопроводы**

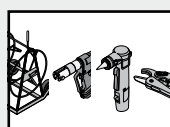

**Инструменты Uponor**



# Uponor Tacker

## Uponor Tacker рулон с разметкой 30-3 Extra

Uponor Tacker рулон с разметкой 30-3

Готовый к укладке рулон тепло- и звукоизоляции, 2-х слойный: верхний слой из износостойкой текстурной фольги, нижний слой из пенополистирола марки 30-3 EPS 040 DES sg по DIN EN 13163 и DIN V 4108-10.

Теплопроводность пенополистирола 0,040 Вт/(м\*°C).

Степень горючести E в соответствии с DIN EN 13501-1.

Класс горючести B2 (нормальногорючие) в соответствии с DIN 4102. Применяется в полах смежных по высоте помещений, обладающих одинаковыми температурными характеристиками. На поверхность фольги нанесена разметочная сетка для удобства резки и точности монтажа.

Допустимая нагрузка 4 кН/м<sup>2</sup>

Ширина: 1 м,

Длина: 10 м,

Термическое сопротивление: R= 0,75 (м<sup>2</sup> x °C/Вт).



Артикул	VM dB	P кН/м <sup>2</sup>	l мм	R м <sup>2</sup> К/Вт	b мм	h мм	Total Capacity кРА
<b>1063293</b>	29	4	10000	0,67	1000	30-3	6,5

Наименование	Упаковка 2	Упаковка
Uponor Tacker рулон с разметкой 30-3 Extra EPS DES 30-3mm 10x1m	80	10 м <sup>2</sup>

## Uponor Tacker Фиксатор для степлера стандартный

Фиксатор стандартной длины, используется для крепления труб к теплоизоляции с помощью степлера Uponor. Загружается в магазин степлера. Цвет синий. Для труб 14-20 мм.



Артикул	d мм
<b>1002296</b>	14-20

Наименование	Упаковка 2	Упаковка
Uponor Tacker Фиксатор для степлера стандартный 14-20mm h=40mm	75000	1000 шт

## Uponor Tacker Фиксатор для степлера длинный

Фиксатор длинный, используется для крепления труб к теплоизоляции с помощью степлера Uponor. Загружается в магазин степлера. Цвет серый. Для труб 14-20 мм.



Артикул	d мм
<b>1002297</b>	14-20

Наименование	Упаковка
Uponor Tacker Фиксатор для степлера длинный 14-20mm h=55mm	300 шт

# Uponor Tacker

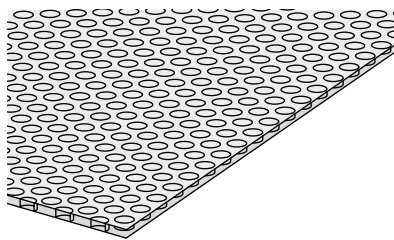

Артикул	s мм	P кН/м <sup>2</sup>	L м	B м
1000017	4	15	60	1

## Uponor Multi Мультифольга

Многослойный звукоизоляционный полимерный материал с отражающей фольгой для гидроизоляции и улучшения тепловой изоляции. Имеет на поверхности разметочную сетку с шагом 50x50 мм. Допустимая нагрузка 15кН/м<sup>2</sup> (1500 кг/м<sup>2</sup>).

Ширина рулона: 1 м,

Длина рулона: 60 м,

Толщина мультифольги: 4 мм.

Наименование	Упаковка
Uponor Multi Мультифольга 4мм 60x1м	60 м <sup>2</sup>



Артикул	s мм	L м	B м
1000015	0.25	100	1.03

## Uponor Multi текстурная фольга с разметкой

Текстурная фольга толщиной 0,25 мм с нанесенной разметкой 100 x 100 мм. Для укладки поверх тепло- и звукоизоляции и последующего крепления фиксирующих траков. Предотвращает затекание цементно-песчаной смеси в теплоизоляционный слой.

Размеры: 100 м x 1,03 м

Наименование	Упаковка 2	Упаковка
Uponor Multi текстурная фольга с разметкой 0,25мм 100x1,03м	2472	103 м <sup>2</sup>



Артикул	l мм
1000016	25

## Uponor Multi Анкер для фольги

Для крепления пленки к теплоизоляции. Длина 25 мм.

Материал: пластик.

Наименование	Упаковка 2	Упаковка
Uponor Multi Анкер для фольги l=25mm	20000	100 шт

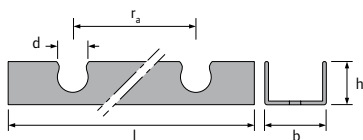
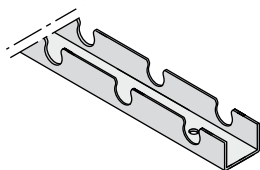

Артикул	d мм	l мм	b мм	h мм	ra мм
1005498	14	2500	38	17	50
1013127	16	2000	40	25	25

## Uponor Fix Фиксирующий трак U-профиль

Самоклеющаяся U-образная планка для крепления труб Uponor. Допускается использование с трубами Uponor PE-X при условии жесткого крепления трака к рабочей поверхности, например, анкерами.

Для уменьшения длины трака через каждые 100 мм предусмотрены линии разлома.

Наименование	Упаковка
Uponor Fix Фиксирующий трак U-профиль 14мм с/с50мм 2,5м	25 м
Uponor Fix Фиксирующий трак U-профиль 16мм с/с25мм 2м	2000 2 м

# Uponor Tacker

## Uponor Fix Фиксирующий трак с клеевой полоской

Самоклеющаяся U-образная планка для крепления труб Uponor 14-20 мм. Допускается использование с трубами Uponor PE-X при условии жесткого крепления трака к рабочей поверхности, например, анкерами.

Длина: 1 м,

Ширина: 50 мм,

Межосевое расстояние между фиксаторами: 50 мм,

Высота (вместе с трубой): 27 мм;

Материал: ПВХ.



Артикул	l мм	b мм	h мм	ra мм
1000018	1000	50	27	50

Наименование	Упаковка 2	Упаковка
Uponor Fix Фиксирующий трак с клеевой полоской 14-20mm c/c50mm 1m	600	100 м

## Uponor Fix Анкер для фиксирующего трака

Позволяет прикрепить фиксирующий трак, панель для укладки труб или мультифольгу к слою теплоизоляции. Может использоваться для дополнительного крепления труб Uponor MLC и Uponor PE-Xa к теплоизоляции.



Артикул
1000019

Наименование	Упаковка 2	Упаковка
Uponor Fix Анкер для фиксирующего трака 14-20mm	5000	500 шт

## Uponor Comfort Pipe

Труба изготавливается из сшитого полиэтилена PE-Xa, в соответствии с EN ISO, серия S5,0. Имеет антидиффузионный слой от проникновения кислорода EVOH (сополимер этилена и винилового спирта) для предотвращения коррозии элементов системы и соответствует требованиям DIN 4726 по кислородопроницаемости. Трубы Uponor Comfort Pipe предназначены для систем радиаторного и напольного отопления и охлаждения, полностью совместимы с фитингами Uponor Q&E и зажимными адаптерами.

Срок службы 50 лет.

Класс применения 4+5/ 6 бар

Максимальная температура: 90°C.

Максимальное рабочее давление: 6 бар при 70°C

Класс пожарной опасности: E в соответствии с DIN EN 13501-1

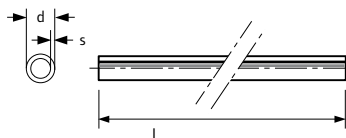

Артикул	d мм	s мм	p бар	L м
1048290	14	2.0		240

Наименование	Упаковка 2	Упаковка
Uponor Comfort Pipe 14x2,0 240m	1680	240 м

# Uponor Tacker



Артикул	d мм	IG дюйм	s мм	SW мм
1065283	14	G3/4"	2,0	30
1065284	16	G3/4"	1,8/2,0	30
1065286	17	G3/4"	2,0	30
1065290	20	G3/4"	1,9/2,0	30

## Uponor Vario Резьбовой адаптер PEX

Изготавливается из покрытой латуни, с зажимным кольцом. Для присоединения труб Uponor PE-Ха к радиаторным узлам и коллекторам с наружной резьбой 3/4" Евроконус. Внутренняя резьба трубная цилиндрическая G3/4" Евроконус по EN 16313.

Наименование	Упаковка 2	Упаковка
Uponor Vario Резьбовой адаптер PEX 14x2,0-G3/4"FTEuro	25	1 шт
Uponor Vario Резьбовой адаптер PEX 16x1,8/2,0-G3/4"FTEuro	25	1 шт
Uponor Vario Резьбовой адаптер PEX 17x2,0-G3/4"FTEuro	25	1 шт
Uponor Vario Резьбовой адаптер PEX 20x1,9/2,0-G3/4"FTEuro	25	1 шт

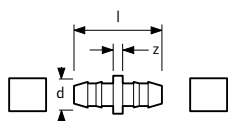

Артикул	d мм	l мм	z мм
1058659	14	39	5
1058660	16		
1058661	17		
1058668	20		

## Uponor Q&E Соединитель DR

Для соединения труб Uponor PE-Ха, латунь.

Наименование	Упаковка 2	Упаковка
Uponor Q&E Соединитель DR 14-14	100	10 шт
Uponor Q&E Соединитель DR 16x1,8/2,0-16x1,8/2,0	100	10 шт
Uponor Q&E Соединитель DR 17-17	100	10 шт
Uponor Q&E Соединитель DR 20x2,0-20x2,0	80	10 шт



Артикул	d мм	цвет
1058428	14	белый
1042389	16	белый
1058429	17	белый
1042837	20	белый

## Uponor Q&E Кольцо с упором natural, eval

Изготавливается из материала PE-Ха. Кольца Uponor Q&E используются с фитингами Uponor Q&E.

Наименование	Упаковка 2	Упаковка
Uponor Q&E Кольцо с упором natural, eval 14	1200	20 шт
Uponor Q&E Кольцо с упором natural, eval 16	900	20 шт
Uponor Q&E Кольцо с упором natural, eval 17	900	20 шт
Uponor Q&E Кольцо с упором natural, eval 20	18720	520 шт



Артикул	d мм	IG дюйм	l мм	z мм
1058090	16	3/4	22.5	0.8

## Uponor Uni-X Резьбовой адаптер MLC

Зажимной адаптер, состоит из гайки и штуцера, выполненных из покрытой латуни. Для подключения труб Uponor Uni Pipe PLUS и MLC к коллекторам (например, Uponor H) и радиаторным узлам с наружной резьбой 3/4"HP Евроконус. Имеет функцию защиты от протечки. Не требуется калибровка. Внутренняя резьба трубная цилиндрическая G по DIN EN ISO 228-1.

Наименование	Упаковка 2	Упаковка
Uponor Uni-X Резьбовой адаптер MLC 16-3/4"FT Euro	25	1 шт

# Uponor Tacker

## Uponor S-Press Соединитель

Изготавливается из лужёной латуни, с предварительно установленными алюминиевыми пресс-гильзами и пластмассовыми упорными кольцами. Имеет функции: цветовая кодировка, защита от протечки. Не требуется калибровка.

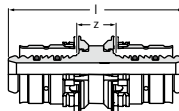

Артикул	d мм	l мм	z мм
<b>1015164</b>	16	55	12

Наименование	Упаковка 2	Упаковка
Uponor S-Press Соединитель 16-16	80	10 ШТ

## Uponor S-Press Муфта композиционная PPSU

Изготавливается из полимера Полифенилсульфон (PPSU), с предварительно установленными пресс-гильзами из нержавеющей стали и пластмассовыми упорными кольцами. Имеет функцию защиты от протечки. Не требуется калибровка.

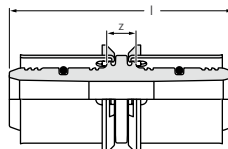

Артикул	d мм	l мм	z мм
<b>1022736</b>	16	51	3
<b>1022737</b>	20	54	3

Наименование	Упаковка 2	Упаковка
Uponor S-Press Муфта композиционная PPSU 16-16	80	10 ШТ
Uponor S-Press Муфта композиционная PPSU 20-20	80	10 ШТ

## Uponor Multi Фиксатор поворота пластиковый

Изготавливается из пластика, обеспечивает изгиб труб на 90° в области подключения к коллектору.



Артикул	d мм	г мм
<b>1000118</b>	14-17	90
<b>1001229</b>	20	100

Наименование	Упаковка 2	Упаковка
Uponor Multi Фиксатор поворота пластиковый 14-17	250	50 ШТ
Uponor Multi Фиксатор поворота пластиковый 20		50 ШТ

## Uponor Multi Демпферная лента

Демпферная лента из пористого полиэтилена с клейкой основой для герметичного крепления к стене и изоляции. Имеет продольный самоклеющийся фартук из полиэтиленовой пленки для удобства монтажа. Укладывается по периметру помещения между стяжкой и смежными строительными конструкциями. Материал: полиэтилен с замкнутыми порами PE-LD, Группа воспламеняемости: B2, Цвет: синий, Длина рулона: 50 м.



Артикул	s мм	L м	h мм	цвет
<b>1000079</b>	8	50	150	синий

Наименование	Упаковка 2	Упаковка
Uponor Multi Демпферная лента PE 50m 150x8mm	200	200 м

# Uponor Tacker



## Uponor Multi Демпферная лента

Демпферная лента из пористого полиэтилена с клейкой основой для герметичного крепления к стене и изоляции. Имеет продольный самоклеющийся фартук из полиэтиленовой пленки и продольную перфорацию для удобства резки и монтажа. Укладывается по периметру помещения между стяжкой и смежными строительными конструкциями.

Материал: полиэтилен с замкнутыми порами PE-LD,

Группа воспламеняемости: B2,

Цвет: синий,

Длина рулона: 50 м.

Артикул	s мм	L м	h мм	цвет
<b>1000080</b>	10	50	150	синий

Наименование	Упаковка 2	Упаковка
Uponor Multi Демпферная лента PE 50m 150x10mm	200	50 м



## Uponor Tacker Степлер с магазином

Высокоточный, износостойкий инструмент для крепления труб напольного отопления к теплоизоляции посредством фиксаторов для степлера Uponor. Фиксаторы загружаются в магазин.

Артикул
<b>1002295</b>

Наименование	Упаковка 2	Упаковка
Uponor Tacker Степлер с магазином 14-20mm l=700mm	31	1 шт

# Система креплений к арматурной сетке Uponor Classic

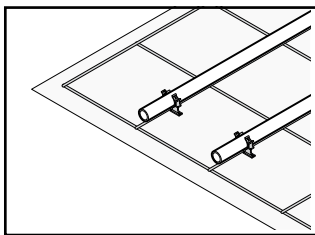

Система креплений к арматурной сетке Uponor Classic – идеальное решение для систем напольного отопления/охлаждения практически для всех полов в новых жилых и коммерческих

зданиях. Uponor Classic позволяет Вам оптимизировать шаг укладки труб для выполнения фактических требований к отоплению. Так как отопительный слой отделен от теплоизоляционного слоя, система в сочетании с теплоизоляцией, предназначенной для высокой полезной нагрузки, также идеально подходит для зон с большим людским потоком и нагрузкой, таких как шоу-румы автосалонов, цеха, магазины и т.д.



## Достоинства

- **Экономичность:** Гибкий, быстрый и простой монтаж
- **Свобода выбора:** Возможность выбора теплоизоляционного материала
- **Защищенность:** Отсутствие повреждений на изоляционном покрытии
- **Надежность:** Технология проверена временем

Система креплений к арматурной сетке Uponor Classic

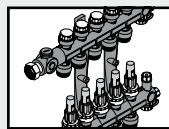

Vario PLUS  
Коллекторы/шкафы

Трубы/Фитинги системы



Системы управления

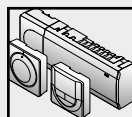

Аксессуары



Uponor Fluvia  
Насосно-смесительные блоки

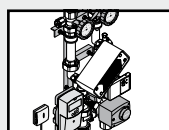

Магистральные трубопроводы

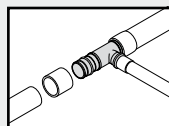

Инструменты Uponor

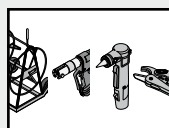

# Uponor Classic



Артикул	d мм
<b>1044181</b>	16-20

## Uponor Classic Клипса для фиксации труб к арматурной сетке

Предназначена для фиксации труб Uponor диаметром 14-20 мм к арматурной сетке с прутками диаметром 6 мм и менее.

В комплект входит 100 шт.

Наименование	Упаковка	
	2	Упаковка
Uponor Classic Клипса для фиксации труб к арматурной сетке 14-20мм 6мм 100pcs	10	1 шт



Артикул	l мм	b мм
<b>1009222</b>	150	1.25

## Uponor Classic Крепежная проволока

Для быстрого крепления труб Uponor к арматурной сетке. Изготовлена из стали.

В комплекте 250 шт.

Наименование	Упаковка 2		Упаковка
	2	Упаковка	
Uponor Classic Крепежная проволока 150x1,25mm 250pcs	250	1	шт

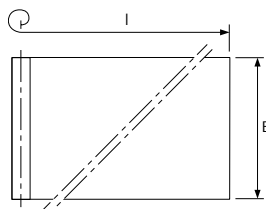

Артикул	s	L	B
	мм	м	м
<b>1005049</b>	0.2	60	1.25

## Uponor Multi Полиэтиленовая плёнка

Пленка толщиной 0,2 мм для покрытия установленной тепловой/звуковой изоляции. Предотвращает попадание мокрого бетона на изоляционный слой.

Размер: 60 м x 1,25 м

Наименование	Упаковка 2		Упаковка
	2	Упаковка	
Uponor Multi Полиэтиленовая плёнка PE 0,2mm 60x1,25m	3375	75	м <sup>2</sup>



Артикул	l мм
<b>1000016</b>	25

## Uponor Multi Анкер для фольги

Для крепления пленки к теплоизоляции. Длина 25 мм.

Материал: пластик.

Наименование	Упаковка 2		Упаковка
	2	Упаковка	
Uponor Multi Анкер для фольги l=25mm	20000	100	шт



# Uponor Classic

## Uponor Comfort Pipe PLUS

Труба изготавливается из сшитого полиэтилена PE-Xa, в соответствии с EN ISO, серия S5,0. Имеет антидиффузионный слой от проникновения кислорода EVOH (сополимер этилена и винилового спирта) для предотвращения коррозии элементов системы и соответствует требованиям DIN 4726 по кислородопроницаемости. Трубы Uponor Comfort Pipe PLUS предназначены для систем радиаторного и напольного отопления и охлаждения, полностью совместимы с фитингами Uponor Q&E и зажимными адаптерами. Они также имеют дополнительный внешний слой из полиэтилена PE белого цвета с двумя синими полосами, защищающий их от механических повреждений.

Срок службы 50 лет.

Класс применения 4+5/6 бар

Максимальная температура: 90°C.

Максимальное рабочее давление: 6/10 бар при 90°C/70°C

Класс пожарной опасности: E в соответствии с DIN EN 13501-1

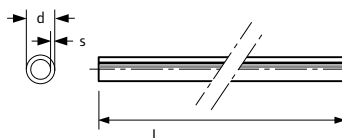

Артикул	d мм	s мм	L м
<b>1062044</b>	16	2.0	120
<b>1062045</b>	16	2.0	240
<b>1062046</b>	16	2.0	640

Наименование	Упаковка 2	Упаковка
Uponor Comfort Pipe PLUS 16x2,0 120m	1080	120 м
Uponor Comfort Pipe PLUS 16x2,0 240m	1440	240 м
Uponor Comfort Pipe PLUS 16x2,0 640m	1280	640 м

# Uponor Classic

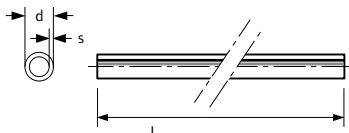

Артикул	d мм	s мм	L м	V л/м
<b>1034535</b>	17	2.0	120	0,13
<b>1009226</b>	17	2.0	240	0,13
<b>1009227</b>	17	2.0	640	0,13
<b>1009228</b>	20	2.0	120	0,2
<b>1009230</b>	20	2.0	240	0,2
<b>1009231</b>	20	2.0	480	0,2



Артикул	d мм	IG дюйм	s мм	SW мм
<b>1065284</b>	16	G3/4"	1,8/2,0	30
<b>1065286</b>	17	G3/4"	2,0	30
<b>1065290</b>	20	G3/4"	1,9/2,0	30

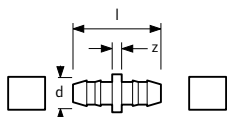

Артикул	d мм
<b>1058660</b>	16
<b>1058661</b>	17
<b>1058668</b>	20

## Uponor Comfort Pipe PLUS

Труба изготавливается из сшитого полиэтилена PE-Xa, в соответствии с EN ISO, серия S5,0. Имеет антидиффузионный слой от проникновения кислорода EVOH (сополимер этилена и винилового спирта) для предотвращения коррозии элементов системы и соответствует требованиям DIN 4726 по кислородопроницаемости. Трубы Uponor Comfort Pipe PLUS предназначены для систем радиаторного и напольного отопления и охлаждения, полностью совместимы с фитингами Uponor Q&E и зажимными адаптерами. Они также имеют дополнительный внешний слой из полиэтилена PE белого цвета с двумя синими полосами, защищающий их от механических повреждений.

Срок службы 50 лет.

Класс применения 4+5/6 бар

Максимальная температура: 90°C.

Максимальное рабочее давление: 6/10 бар при 90°C/70°C

Класс пожарной опасности: E в соответствии с DIN EN 13501-1

Наименование	Упаковка 2	Упаковка
Uponor Comfort Pipe PLUS 17x2,0 120m	840	120 м
Uponor Comfort Pipe PLUS 17x2,0 240m	1200	240 м
Uponor Comfort Pipe PLUS 17x2,0 640m	1280	640 м
Uponor Comfort Pipe PLUS 20x2,0 120m	840	120 м
Uponor Comfort Pipe PLUS 20x2,0 240m	960	240 м
Uponor Comfort Pipe PLUS 20x2,0 480m	960	480 м

## Uponor Vario Резьбовой адаптер PEX

Изготавливается из покрытой латуни, с зажимным кольцом. Для присоединения труб Uponor PE-Xa к радиаторным узлам и коллекторам с наружной резьбой 3/4" Евроконус. Внутренняя резьба трубная цилиндрическая G3/4" Евроконус по EN 16313.

Наименование	Упаковка 2	Упаковка
Uponor Vario Резьбовой адаптер PEX 16x1,8/2,0-G3/4" FTEuro	25	1 шт
Uponor Vario Резьбовой адаптер PEX 17x2,0-G3/4" FTEuro	25	1 шт
Uponor Vario Резьбовой адаптер PEX 20x1,9/2,0-G3/4" FTEuro	25	1 шт

## Uponor Q&E Соединитель DR

Для соединения труб Uponor PE-Xa, латунь.

Наименование	Упаковка 2	Упаковка
Uponor Q&E Соединитель DR 16x1,8/2,0-16x1,8/2,0	100	10 шт
Uponor Q&E Соединитель DR 17-17	100	10 шт
Uponor Q&E Соединитель DR 20x2,0-20x2,0	80	10 шт

# Uponor Classic

## Uponor Q&E Кольцо с упором natural, eval

Изготавливается из материала PE-Xa. Кольца Uponor Q&E используются с фитингами Uponor Q&E.



Артикул	d мм	цвет
<b>1042389</b>	16	белый
<b>1058429</b>	17	белый
<b>1042837</b>	20	белый

Наименование	Упаковка 2	Упаковка
Uponor Q&E Кольцо с упором natural, eval 16	900	20 шт
Uponor Q&E Кольцо с упором natural, eval 17	900	20 шт
Uponor Q&E Кольцо с упором natural, eval 20	18720	520 шт

## Uponor Multi Фиксатор поворота пластиковый

Изготавливается из пластика, обеспечивает изгиб труб на 90° в области подключения к коллектору.



Артикул	d мм	г мм
<b>1000118</b>	14-17	90
<b>1001229</b>	20	100

Наименование	Упаковка 2	Упаковка
Uponor Multi Фиксатор поворота пластиковый 14-17	250	50 шт
Uponor Multi Фиксатор поворота пластиковый 20		50 шт

## Uponor Classic Скручивающий инструмент

Для крепления труб к арматурной сетке путем скручивания крепёжной проволоки.



Артикул
<b>1006243</b>

Наименование	Упаковка
Uponor Classic Скручивающий инструмент l=320mm	1 шт

# Облегченная панель Upronor Siccus

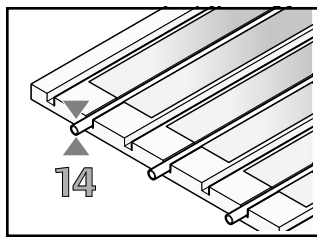

Лёгкая панель Upronor Siccus была специально разработана как универсальное решение для новых зданий и реставрации существующих зданий, где важен малый вес

конструкции и её минимальная толщина. Панели устанавливаются в конструкцию пола ниже слоя распределения нагрузки, представляющего из себя сухие панели или стяжку.

## Достоинства

- Экономия времени: Быстрый монтаж, идеально подходит для конструкций с сухими стяжками
- Лёгкость: Малый вес конструкции
- Толщина: Минимальная толщина конструкции пола
- Свобода выбора: Трубы Upronor Upronor MLC и Comfort Pipe Plus 14 мм



Облегчённая панель

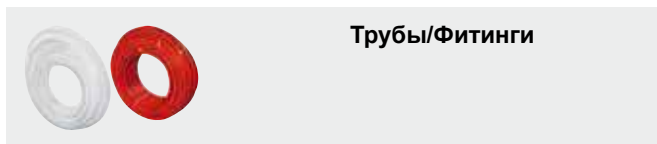

Трубы/Фитинги

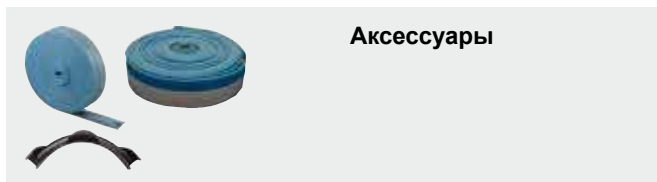

Аксессуары

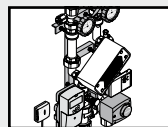
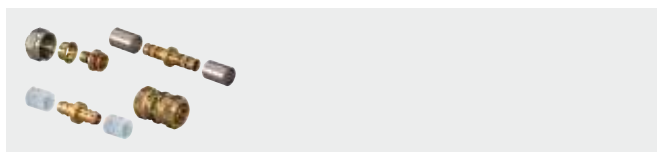

Upronor Fluvia  
Насосно-смесительные  
блоки

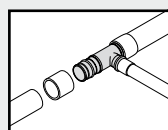

Магистральные  
трубопроводы

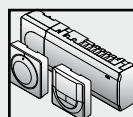

Системы управления

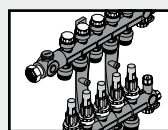

Vario PLUS  
Коллекторы/шкафы

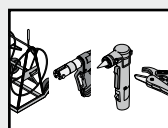

Инструменты Upronor

# Uponor Siccus 14

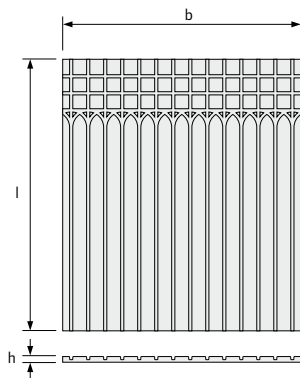

Артикул	l мм	b мм	h мм	A м <sup>2</sup>
<b>1005485</b>	1197	1050	25	1.25

## Uponor Siccus 14 Панель теплоизоляционная легкая

Панель является основой для пластин распределения тепла с пазами для укладки труб Uponor PE-Xa 14x2 мм или Uponor MLCР 14x2 мм.

Материал: полистирол согласно DIN EN 13163 и DIN 4102  
Прочность на сжатие: 150 кПа

Технические данные:

Размер панели: 1197 мм x 1050 мм x 25 мм ДхШхВ.

Шаг укладки: 150, 225 или 300 мм.

Тепловое сопротивление 0.622 м<sup>2</sup>К/Вт.

Допустимая нагрузка: 7.5 кН/м<sup>2</sup>

Упаковка из 10 панелей соответствует площади монтажа 12,5 м<sup>2</sup>

Наименование	Упаковка 2	Упаковка
Uponor Siccus 14 Панель теплоизоляционная легкая EPS 150кПа 14мм 1197x1050x25мм	100	12,5 м <sup>2</sup>

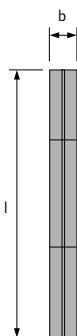

Артикул	l мм	b мм
<b>1005486</b>	1180	120

## Uponor Siccus 14 пластина для распределения тепла

Пластина для распределения тепла и фиксации труб Uponor PE-Xa 14x2 или Uponor MLCР 14x2

Материал: алюминий

Размер пластины: 120 x 1180 мм

Толщина: 0.45 мм

Количество пластин при шаге укладки:

150 мм - 5.6 пластин/м<sup>2</sup>

225 мм - 3.7 пластин/м<sup>2</sup>

300 мм - 2.8 пластин/м<sup>2</sup>

Наименование	Упаковка 2	Упаковка
Uponor Siccus 14 пластина для распределения тепла 14мм 1180x120x0,45мм	48	48 шт

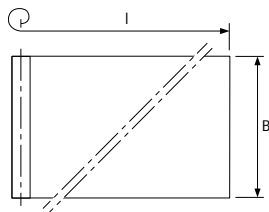

Артикул	s мм	L м	B м
<b>1005049</b>	0.2	60	1.25

## Uponor Multi Полиэтиленовая плёнка

Пленка толщиной 0,2 мм для покрытия установленной тепловой/звуковой изоляции. Предотвращает попадание мокрого бетона на изоляционный слой.

Размер: 60 м x 1,25 м

Наименование	Упаковка 2	Упаковка
Uponor Multi Полиэтиленовая плёнка PE 0,2мм 60x1,25м	3375	75 м <sup>2</sup>

# Uponor Siccus 14

## Uponor Comfort Pipe PLUS

Труба изготавливается из сшитого полиэтилена PE-Xa, в соответствии с EN ISO, серия S5,0. Имеет антидиффузионный слой от проникновения кислорода EVOH (сополимер этилена и винилового спирта) для предотвращения коррозии элементов системы и соответствует требованиям DIN 4726 по кислородопроницаемости. Трубы Uponor Comfort Pipe PLUS предназначены для систем радиаторного и напольного отопления и охлаждения, полностью совместимы с фитингами Uponor Q&E и зажимными адаптерами. Они также имеют дополнительный внешний слой из полиэтилена PE белого цвета с двумя синими полосами, защищающий их от механических повреждений.

Срок службы 50 лет.

Класс применения 4+5/6 бар

Максимальная температура: 90°C.

Максимальное рабочее давление: 6/10 бар при 90°C/70°C

Класс пожарной опасности: E в соответствии с DIN EN 13501-1

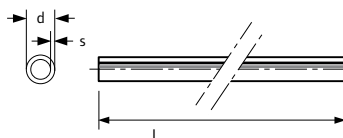

Артикул	d мм	s мм	L м	V л/м
<b>1062883</b>	14	2	120	0,079
<b>1062884</b>	14	2	240	0,079

Наименование	Упаковка 2	Упаковка
Uponor Comfort Pipe PLUS 14x2,0 120m	1320	120 м
Uponor Comfort Pipe PLUS 14x2,0 240m	1680	240 м

## Uponor Vario Резьбовой адаптер PEX

Изготавливается из покрытой латуни, с зажимным кольцом. Для присоединения труб Uponor PE-Xa к радиаторным узлам и коллекторам с наружной резьбой 3/4" Евроконус. Внутренняя резьба трубная цилиндрическая G3/4" Евроконус по EN 16313.



Артикул	d мм	IG дюйм	s мм	SW мм
<b>1065283</b>	14	G3/4"	2,0	30

Наименование	Упаковка 2	Упаковка
Uponor Vario Резьбовой адаптер PEX 14x2,0-G3/4"FTEuro	25	1 шт

## Uponor Q&E Соединитель DR

Для соединения труб Uponor PE-Xa, латунь.

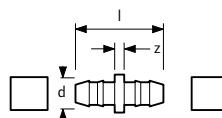

Артикул	d мм	l мм	z мм
<b>1058659</b>	14	39	5

Наименование	Упаковка 2	Упаковка
Uponor Q&E Соединитель DR 14-14	100	10 шт

## Uponor Q&E Кольцо с упором natural, eval

Изготавливается из материала PE-Xa. Кольца Uponor Q&E используются с фитингами Uponor Q&E.



Артикул	d мм	цвет
<b>1058428</b>	14	белый

Наименование	Упаковка 2	Упаковка
Uponor Q&E Кольцо с упором natural, eval 14	1200	20 шт

# Uponor Siccus 14



Артикул	d мм	r мм
<b>1000118</b>	14-17	90

## Uponor Multi Фиксатор поворота пластиковый

Изготавливается из пластика, обеспечивает изгиб труб на 90° в области подключения к коллектору.

Наименование	Упаковка 2	Упаковка
Uponor Multi Фиксатор поворота пластиковый 14-17	250	50 шт



Артикул	s мм	L м	h мм	цвет
<b>1000079</b>	8	50	150	синий

## Uponor Multi Демпферная лента

Демпферная лента из пористого полиэтилена с клеевой основой для герметичного крепления к стене и изоляции. Имеет продольный самоклеющийся фартук из полиэтиленовой пленки для удобства монтажа. Укладывается по периметру помещения между стяжкой и смежными строительными конструкциями.

Материал: полиэтилен с замкнутыми порами PE-LD,

Группа воспламеняемости: B2,

Цвет: синий,

Длина рулона: 50 м.

Наименование	Упаковка 2	Упаковка
Uponor Multi Демпферная лента PE 50m 150x8mm	200	200 м



Артикул	U В
<b>1006290</b>	230

## Uponor Siccus 14 Инструмент для вырезания пазов

Для вырезания в теплоизоляции пазов для укладки труб, питание 230 В.

Наименование	Упаковка 2	Упаковка
Uponor Siccus 14 Инструмент для вырезания пазов 14mm 230V	20	1 шт

# Система активных гипсовых панелей Uponor Renovis

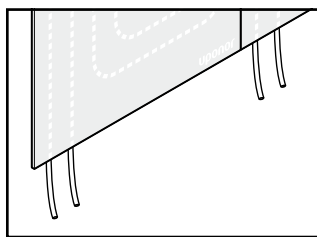

Система поверхностного отопления и охлаждения для потолочной и настенной установки, идеально подходит для реконструкции зданий. Гипсовые панели 15 мм со встроенными трубами Uponor PE-Xa 9,9 мм легко собираются в единую конструкцию

путем крепления к подвесной системе деревянных или металлических направляющих. После монтажа панели окрашиваются в любой подходящий цвет. Отопительная и холодильная мощность соответствуют стандартам EN 14240, EN 14037.

## Достоинства

**Гибкость:** Оптимальна для реконструкции, но может применяться и в новом строительстве

**Экономия энергии:** Пониженные температуры теплоносителя

**Схема Тихельмана:** Позволяет уравнивать потери давления

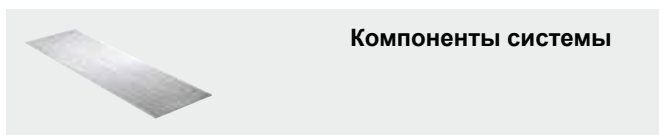

Компоненты системы

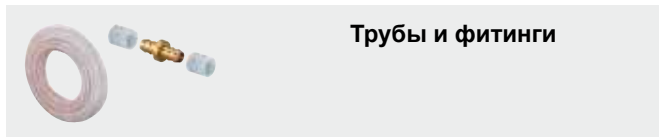

Трубы и фитинги

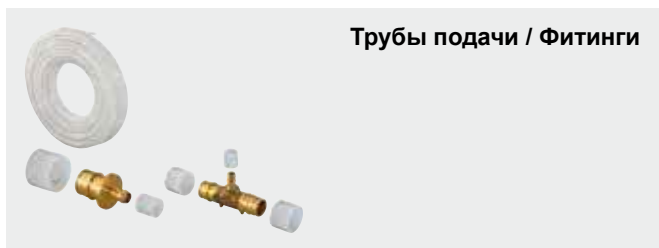

Трубы подачи / Фитинги

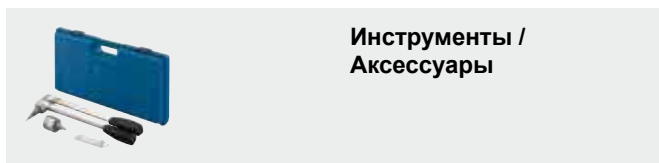

Инструменты /  
Аксессуары

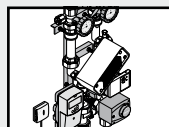

Uponor Fluvia  
Насосно-смесительные  
блоки

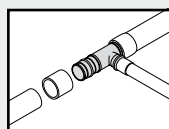

Магистральные  
трубопроводы

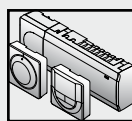

Системы управления

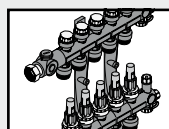

Vario PLUS  
Коллекторы/шкафы

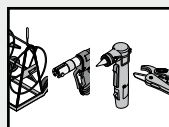

Инструменты Uponor



# Uponor Renovis



## Uponor Renovis Набор панелей

Набор индивидуальных панелей отопления/охлаждения для монтажа на стенах или потолках. Монтаж осуществляется на стандартный профиль CD 27/60. Соединение панелей между собой с помощью пакета компонентов Uponor Renovis. Панель состоит из труб 9,9 мм PE-Xa, предварительно установленных в стандартные гипсовые панели Knauf Diamant 15 мм. В качестве пассивных панелей без труб, можно использовать стандартные гипсокартонные листы Knauf Diamant 15 мм. Вес: 14,3 кг/м<sup>2</sup>

Рабочая температура: 15 - 55 °C

Максимум рабочее давление: 6 бар

Теплопроводность: 0,30 Вт/мК

Цвет: RAL 7040 серый

Размер паллеты для транспортировки: 2050x675, 2000 / (1200 +800)x625 мм, максимум 48 слоев.

Артикул	l мм	b мм	h мм	A м <sup>2</sup>
<b>1062201</b>	1200/800	625	15	0.75/0.50
<b>1061167</b>	1200/800	625	15	0.75/0.50
<b>1061168</b>	2000	625	15	1.25
<b>1061169</b>	2000	625	15	1.25
<b>1061170</b>	2000	625	15	1.25

Наименование	Упаковка	
Uponor Renovis Набор панелей 0,8-1,2м 5m <sup>2</sup>	1	комплект
Uponor Renovis Набор панелей 0,8-1,2м 15m <sup>2</sup>	1	комплект
Uponor Renovis Набор панелей 2,0м 15m <sup>2</sup>	1	комплект
Uponor Renovis Набор панелей 2,0м 30m <sup>2</sup>	1	комплект
Uponor Renovis Набор панелей 2,0м 60m <sup>2</sup>	1	комплект



## Uponor Renovis Панель индивидуальная

Индивидуальная панель отопления/охлаждения для монтажа на стенах или потолках. Монтаж осуществляется на стандартный профиль CD 27/60. Соединение панелей между собой с помощью пакета компонентов Uponor Renovis. Панель состоит из труб 9,9 мм PE-Xa, предварительно установленных в стандартные гипсовые панели Knauf Diamant 15 мм. В качестве пассивных панелей без труб, можно использовать стандартные гипсокартонные листы Knauf Diamant 15 мм.

Вес: 14,3 кг/м<sup>2</sup>

Рабочая температура: 15 - 55 °C

Максимум рабочее давление: 6 бар

Теплопроводность: 0,30 Вт/мК

Цвет: RAL 7040 серый

Размер паллеты для транспортировки: 2050x675, 2000 / (1200 +800)x625 мм, максимум 48 слоев.

Артикул	l мм	b мм	h мм
<b>1061173</b>	800	625	15
<b>1061172</b>	1200	625	15
<b>1061171</b>	2000	625	15

Наименование	Упаковка	
Uponor Renovis Панель индивидуальная 800x625mm	24	шт
Uponor Renovis Панель индивидуальная 1200x625mm	24	шт
Uponor Renovis Панель индивидуальная 2000x625mm	24	шт

# Uponor Renovis

## Uponor Renovis Пакет компонентов

Для подсоединения панелей Uponor Renovis к существующей системе отопления с помощью фитингов Q&E.

Один пакет для макс. 15 м<sup>2</sup> отопительной площади:

- для подключения 1 петли с 4 x 3 панелями Uponor Renovis (10 K)
- или
- для подключения 1 петли с 6 x 2 панелями Uponor Renovis (5 K)

Состоит из:

- 60 м трубы PE-Xa 20x2,0 мм;
- 15 шт фиксирующего трака U-профиль 20 мм (L=250 мм);
- 2 шт. соединителя PE-Xa Q&E 20-9,9;
- 10 шт. соединителей PE-Xa Q&E 9,9-9,9;
- 15 шт. тройников PE-Xa Q&E 20-9,9-20
- 2 шт. компрессионных фитингов 20-G3/4

Дополнительно потребуется:

- расширительный инструмент Q&E M12 + головка Q&E 20 мм
- головка Q&E 9,9 мм для M12



Артикул
<b>1061165</b>

Наименование	Упаковка 2	Упаковка
Uponor Renovis Пакет компонентов 4-6 loop	10	1 комплект

## Uponor Fix Фиксирующий трак

U-образная планка для крепления трубы

Uponor PE-Xa 9.9x1.1 мм.

Длина: 2.5 м

Ширина: 24 мм

Расстояние между фиксаторами: 20 мм

Высота (вместе с трубой): 13 мм

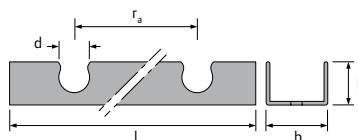

Артикул	d	l	b	h	ra
	мм	мм	мм	мм	мм
<b>1005274</b>	10	2500	24	13	20

Наименование	Упаковка
Uponor Fix Фиксирующий трак 9,9мм с/с20мм 2,5м	25 м

## Uponor Fix Фиксатор поворота для трубы

Изготавливается из пластика, обеспечивает изгиб труб на 90°.

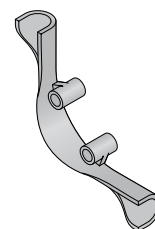

Артикул	d	г
	мм	мм
<b>1063781</b>	9.9	51,58

Наименование	Упаковка 2	Упаковка
Uponor Fix Фиксатор поворота для трубы 9,9	500	50 шт

# Uponor Renovis



## Uponor Minitec Comfort Pipe

Труба белого цвета с синей полосой изготавливается из сшитого полиэтилена PE-Xa в соответствии с EN ISO 15875, серия S5,0. Имеет антидиффузионный слой от проникновения кислорода EVOH (сополимер этилена и винилового спирта) для предотвращения коррозии элементов системы и соответствует требованиям DIN 4726 по кислородопроницаемости. Трубы Uponor Minitec Comfort Pipe предназначены для систем напольного отопления и охлаждения, полностью совместимы с фитингами Uponor Q&E и зажимными адаптерами.

Максимальная температура 90°C

Аварийная температура 100°C

Рабочее давление 6 бар при 70°C

Класс огнестойкости E в соответствии с DIN EN 13501-1

Срок службы 50 лет

Артикул	d мм	s мм	L м	V л/м
1063288	9.9	1.1	120	0,047
1063289	9.9	1.1	240	0,047
1063381	9.9	1.1	480	0,047

Наименование	Упаковка 2	Упаковка
Uponor Minitec Comfort Pipe 9,9x1,1 120m	1680	120 м
Uponor Minitec Comfort Pipe 9,9x1,1 240m	2640	240 м
Uponor Minitec Comfort Pipe 9,9x1,1 480m	2880	480 м

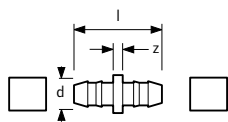

## Uponor Minitec Соединитель

Для соединения труб Uponor Minitec Comfort 9,9x1,1 мм.

Состоит из:

- 1 соединитель,
- 2 пластиковых кольца Q&E 9,9.

Материал: соединитель - латунь, кольца - сшитый полиэтилен PE-X.

Артикул	d мм	s мм	l мм	z мм
1005264	9.9	1.1	34	4

Наименование	Упаковка 2	Упаковка
Uponor Minitec Соединитель 9,9x1,1	100	10 шт



## Uponor Minitec Тройник редукц. Q&E

Для соединения труб Uponor PE-Xa. В комплект входит одно кольцо Q&E 9,9 и два кольца Q&E 20 из сшитого полиэтилена PE-X.

Артикул	d мм	d1 мм	d2 мм
1020524	20	9.9	20

Наименование	Упаковка 2	Упаковка
Uponor Minitec Тройник редукц. Q&E 20xMinitec9,9xQ&E20	75	5 шт



## Uponor Minitec Соединитель редукц. Q&E

Для соединения труб Uponor PE-Xa. В комплект входит кольцо Q&E 9,9 и кольцо Q&E 20 из сшитого полиэтилена PE-X.

Артикул	d мм	d1 мм
1020518	9.9	20

Наименование	Упаковка 2	Упаковка
Uponor Minitec Соединитель редукц. Q&E 20xMinitec9,9	150	5 шт

# Uponor Renovis

## Uponor Minitec Штуцер с наружной резьбой

Для труб Uponor Minitec Comfort Pipe 9,9 x 1,1 мм, материал латунь.

Наружная резьба трубная коническая R по DIN EN 10226-1.

В комплект входит одно пластиковое кольцо Q&E 9,9 из сшитого полиэтилена PE-X.

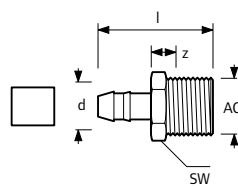

Артикул	d мм	AG дюйм	l мм	SW мм	z мм
<b>1005265</b>	9.9	R 1/2	39	22	14

Наименование	Упаковка 2	Упаковка
Uponor Minitec Штуцер с наружной резьбой 9.9-R1/2"MT	100	10 ШТ

## Uponor Comfort Pipe PLUS

Труба изготавливается из сшитого полиэтилена PE-Xa, в соответствии с EN ISO, серия S5,0. Имеет антидиффузионный слой от проникновения кислорода EVOH (сополимер этилена и винилового спирта) для предотвращения коррозии элементов системы и соответствует требованиям DIN 4726 по кислородопропускной способности. Трубы Uponor Comfort Pipe PLUS предназначены для систем радиаторного и напольного отопления и охлаждения, полностью совместимы с фитингами Uponor Q&E и зажимными адаптерами. Они также имеют дополнительный внешний слой из полиэтилена PE белого цвета с двумя синими полосами, защищающий их от механических повреждений.

Срок службы 50 лет.

Класс применения 4+5/6 бар

Максимальная температура: 90°C.

Максимальное рабочее давление: 6/10 бар при 90°C/70°C

Класс пожарной опасности: E в соответствии с DIN EN 13501-1

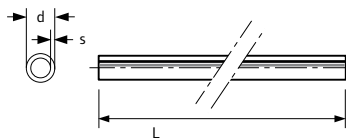

Артикул	d мм	s мм	L м	V л/м
<b>1009230</b>	20	2.0	240	0,2
<b>1009231</b>	20	2.0	480	0,2

Наименование	Упаковка 2	Упаковка
Uponor Comfort Pipe PLUS 20x2,0 240m	960	240 м
Uponor Comfort Pipe PLUS 20x2,0 480m	960	480 м

## Uponor Q&E Evolution Кольцо белое white

Изготавливается из модифицированного полиэтилена. Кольца используются в системах водоснабжения, напольного и радиаторного отопления для монтажа соединений труб Uponor PE-Xa с фитингами Uponor Q&E. Имеют упор, коническую внутреннюю форму, тактильные выступы.



Артикул	d мм	p бар	цвет
<b>1057454</b>	20	6+10	белый

Наименование	Упаковка 2	Упаковка
Uponor Q&E Evolution Кольцо white 20	520	20 ШТ

# Uponor Renovis



Артикул	d мм	цвет
<b>1042837</b>	20	белый



Артикул	d мм
<b>1005263</b>	9.9



Артикул	d мм	AG мм	P Вт	U В	h мм
<b>1005605</b>	40	30x1.5	~2	230	54



Артикул	l мм	b мм	h мм
<b>1058422</b>	78	78.5	13.9

## Uponor Q&E Кольцо с упором natural, eval

Изготавливается из материала PE-Xa. Кольца Uponor Q&E используются с фитингами Uponor Q&E.

Наименование	Упаковка 2	Упаковка
Uponor Q&E Кольцо с упором natural, eval 20	18720	520 шт

## Uponor Minitec Кольцо для труб

Запасное кольцо Q&E для монтажа соединений труб Uponor Minitec Comfort Pipe 9,9x1,1 мм с фитингами Uponor Minitec 9,9 мм.

Изготавливается из сшитого полиэтилена PE-X.

Наименование	Упаковка 2	Упаковка
Uponor Minitec Кольцо для труб 9,9x1,1	57600	1600 шт

## Uponor Vario PLUS Исполнительный механизм Pro

230 В, с индикатором открытого/закрытого положения, для подключения к пластиковому коллектору Uponor.

Закрыт без подачи напряжения, степень защиты IP 54, работает при температуре до 60°C. Наружная резьба М 30 x 1,5 мм.

Высота: 54 мм.

Наименование	Упаковка 2	Упаковка
Uponor Vario PLUS Исполнительный механизм Pro 230V NC MT 30x1,5	10	1 шт

## Uponor Base Термостат стандартный T-23

Стандартный проводной термостат на 230 В с дисковым регулятором и шкалой для установки требуемой температуры воздуха. Подключается к контроллеру X-23 или напрямую к исполнительному механизму Uponor 230В (1005605, 1013006).

Функциональные особенности:

- Температурный диапазон 5-30°C
- Настройки температуры могут быть лимитированы механически путем перемещения ограничителей под дисковым регулятором
- Питание 230В

Класс защиты: IP 30

Цвет: белый RAL 9010

Кабель: 4 x 1,5 мм<sup>2</sup>

Макс. длина кабеля: 100 м

Наименование	Упаковка 2	Упаковка
Uponor Base Термостат стандартный T-23 230V	160	1 шт

# Uponor Siccus wall

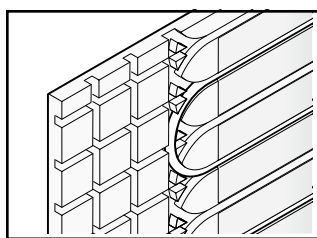

Siccus - идеальное решение для отопления/охлаждения стенами. Система Siccus специально разработана как универсальное решение для новых зданий и

реставрации существующих зданий, где важен малый вес конструкции и её минимальная толщина.

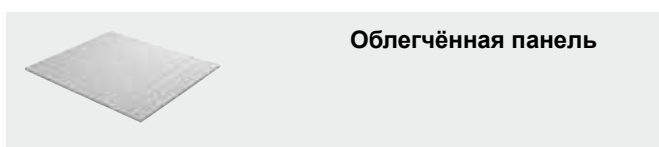

Облегчённая панель

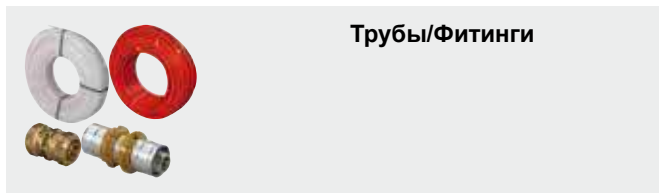

Трубы/Фитинги

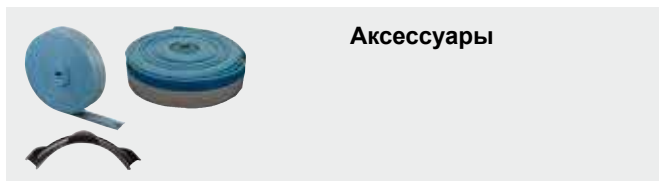

Аксессуары

## Достоинства

- **Гибкость:** Оптимальна для реконструкции, но может применяться и в новом строительстве
- **Экономия энергии:** Пониженные температуры теплоносителя
- **Схема Тихельмана:** Позволяет уравнивать потери давления

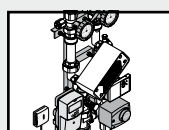

Uponor Fluvia  
Насосно-смесительные  
блоки

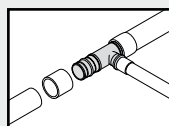

Магистральные  
трубопроводы

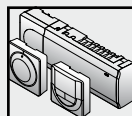

Системы управления

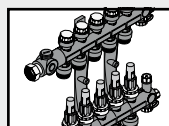

Vario PLUS  
Коллекторы/шкафы

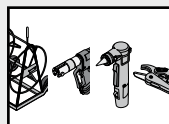

Инструменты Uponor

# Uponor Siccus wall

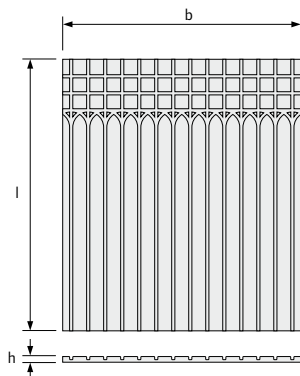

Артикул	l мм	b мм	h мм	A м <sup>2</sup>
<b>1005485</b>	1197	1050	25	1.25

## Uponor Siccus 14 Панель теплоизоляционная легкая

Панель является основой для пластин распределения тепла с пазами для укладки труб Uponor PE-Xa 14x2 мм или Uponor MLCP 14x2 мм.

Материал: полистирол согласно DIN EN 13163 и DIN 4102  
Прочность на сжатие: 150 кПа

Технические данные:

Размер панели: 1197 мм x 1050 мм x 25 мм ДхШхВ.

Шаг укладки: 150, 225 или 300 мм.

Тепловое сопротивление 0.622 м<sup>2</sup>К/Вт.

Допустимая нагрузка: 7.5 кН/м<sup>2</sup>

Упаковка из 10 панелей соответствует площади монтажа 12,5 м<sup>2</sup>

Наименование	Упаковка 2	Упаковка
Uponor Siccus 14 Панель теплоизоляционная легкая EPS 150кПа 14мм 1197x1050x25mm	100	12,5 м <sup>2</sup>

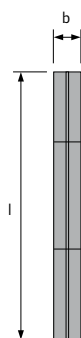

Артикул	l мм	b мм
<b>1005486</b>	1180	120

## Uponor Siccus 14 пластина для распределения тепла

Пластина для распределения тепла и фиксации труб Uponor PE-Xa 14x2 или Uponor MLCP 14x2

Материал: алюминий

Размер пластины: 120 x 1180 мм

Толщина: 0.45 мм

Количество пластин при шаге укладки:

150 мм - 5.6 пластин/м<sup>2</sup>

225 мм - 3.7 пластин/м<sup>2</sup>

300 мм - 2.8 пластин/м<sup>2</sup>

Наименование	Упаковка 2	Упаковка
Uponor Siccus 14 пластина для распределения тепла 14мм 1180x120x0,45mm	48	48 ШТ

# Uponor Siccus wall

## Uponor Comfort Pipe PLUS

Труба изготавливается из сшитого полиэтилена PE-Xa, в соответствии с EN ISO, серия S5,0. Имеет антидиффузионный слой от проникновения кислорода EVOH (сополимер этилена и винилового спирта) для предотвращения коррозии элементов системы и соответствует требованиям DIN 4726 по кислородопроницаемости. Трубы Uponor Comfort Pipe PLUS предназначены для систем радиаторного и напольного отопления и охлаждения, полностью совместимы с фитингами Uponor Q&E и зажимными адаптерами. Они также имеют дополнительный внешний слой из полиэтилена PE белого цвета с двумя синими полосами, защищающий их от механических повреждений.

Срок службы 50 лет.

Класс применения 4+5/6 бар

Максимальная температура: 90°C.

Максимальное рабочее давление: 6/10 бар при 90°C/70°C

Класс пожарной опасности: E в соответствии с DIN EN 13501-1

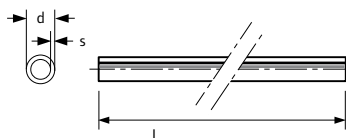

Артикул	d мм	s мм	L м	V л/м
1062883	14	2	120	0,079
1062884	14	2	240	0,079
1062885	14	2	960	0,079

Наименование	Упаковка 2	Упаковка
Uponor Comfort Pipe PLUS 14x2,0 120m	1320	120 м
Uponor Comfort Pipe PLUS 14x2,0 240m	1680	240 м
Uponor Comfort Pipe PLUS 14x2,0 960m	1920	960 м

## Uponor Vario Резьбовой адаптер PEX

Изготавливается из покрытой латуни, с зажимным кольцом. Для присоединения труб Uponor PE-Xa к радиаторным узлам и коллекторам с наружной резьбой 3/4" Евроконус. Внутренняя резьба трубная цилиндрическая G3/4" Евроконус по EN 16313.



Артикул	d мм	IG дюйм	s мм	SW мм
1065283	14	G3/4"	2,0	30

Наименование	Упаковка 2	Упаковка
Uponor Vario Резьбовой адаптер PEX 14x2,0-G3/4" FTEuro	25	1 шт

## Uponor Q&E Соединитель DR

Для соединения труб Uponor PE-Xa, латунь.

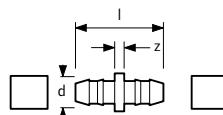

Артикул	d мм	l мм	z мм
1058659	14	39	5

Наименование	Упаковка 2	Упаковка
Uponor Q&E Соединитель DR 14-14	100	10 шт

## Uponor Q&E Кольцо с упором natural, eval

Изготавливается из материала PE-Xa. Кольца Uponor Q&E используются с фитингами Uponor Q&E.



Артикул	d мм	цвет
1058428	14	белый

Наименование	Упаковка 2	Упаковка
Uponor Q&E Кольцо с упором natural, eval 14	1200	20 шт



# Uponor Siccus wall



## Uponor Siccus 14 Инструмент для вырезания пазов

Для вырезания в теплоизоляции пазов для укладки труб, питание 230 В.

Артикул	U В
<b>1006290</b>	230

Наименование	Упаковка 2	Упаковка
Uponor Siccus 14 Инструмент для вырезания пазов 14mm 230V	20	1 шт

# Uponor Fix 14

## Uponor Fix Фиксирующий трак U-профиль

Самоклеющаяся U-образная планка для крепления труб Uponor. Допускается использование с трубами Uponor PE-X при условии жесткого крепления трака к рабочей поверхности, например, анкерами. Для уменьшения длины трака через каждые 100 мм предусмотрены линии разлома.

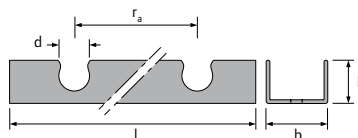
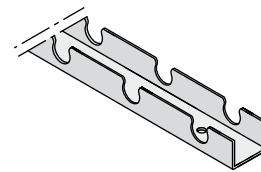

Артикул	d	l	b	h	r <sub>a</sub>
	мм	мм	мм	мм	мм
<b>1005498</b>	14	2500	38	17	50

Наименование	Упаковка
Uponor Fix Фиксирующий трак U-профиль 14mm c/c50mm 2,5m	25 м

## Uponor Comfort Pipe

Труба изготавливается из сшитого полиэтилена PE-Xa, в соответствии с EN ISO, серия S5,0. Имеет антидиффузионный слой от проникновения кислорода EVOH (сополимер этилена и винилового спирта) для предотвращения коррозии элементов системы и соответствует требованиям DIN 4726 по кислородопроницаемости. Трубы Uponor Comfort Pipe предназначены для систем радиаторного и напольного отопления и охлаждения, полностью совместимы с фитингами Uponor Q&E и зажимными адаптерами. Срок службы 50 лет. Класс применения 4+5/ 6 бар. Максимальная температура: 90°C. Максимальное рабочее давление: 6 бар при 70°C. Класс пожарной опасности: E в соответствии с DIN EN 13501-1

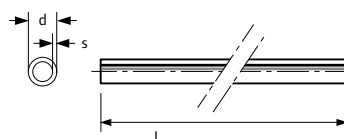

Артикул	d	s	L
	мм	мм	м
<b>1048290</b>	14	2.0	240

Наименование	Упаковка 2	Упаковка
Uponor Comfort Pipe 14x2,0 240m	1680	240 м

## Uponor Vario Резьбовой адаптер PEX

Изготавливается из покрытой латуни, с зажимным кольцом. Для присоединения труб Uponor PE-Xa к радиаторным узлам и коллекторам с наружной резьбой 3/4" Евроконус. Внутренняя резьба трубная цилиндрическая G3/4" Евроконус по EN 16313.



Артикул	d	IG	s	SW
	мм	дюйм	мм	мм
<b>1065283</b>	14	G3/4"	2,0	30

Наименование	Упаковка 2	Упаковка
Uponor Vario Резьбовой адаптер PEX 14x2,0-G3/4"FTEuro	25	1 шт

# Uponor Fix 14

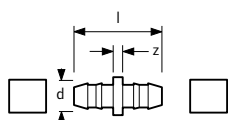

## Uponor Q&E Соединитель DR

Для соединения труб Uponor PE-Ха, латунь.

Артикул	d мм	l мм	z мм
<b>1058659</b>	14	39	5

Наименование	Упаковка 2	Упаковка
Uponor Q&E Соединитель DR 14-14	100	10 шт



Артикул	d мм	цвет
<b>1058428</b>	14	белый

## Uponor Q&E Кольцо с упором natural, eval

Изготавливается из материала PE-Ха. Кольца Uponor Q&E используются с фитингами Uponor Q&E.

Наименование	Упаковка 2	Упаковка
Uponor Q&E Кольцо с упором natural, eval 14	1200	20 шт

# Промышленное напольное отопление и охлаждение Upronor Magna

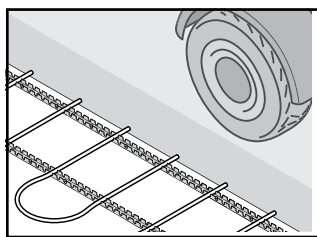

Промышленное напольное отопление Upronor Magna – низкотемпературная система распределения тепла для обогрева промышленных площадей. Система встраивается непосредственно в

бетонные плиты полов. Можно использовать даже стандартную стальную арматуру бетонных плит в качестве опорной конструкции для труб отопления. Тепло может подаваться от любой традиционной системы водяного отопления, предназначенной для использования в данном типе сооружений.

## Достоинства

- Малое количество компонентов для всей системы
- Простое проектирование и монтаж
- Возможность применения в промышленных зданиях различного назначения
- Оптимальное использование пространства зданий
- Возможность использования одной системы для отопления и охлаждения
- Постоянный и равномерный уровень температуры
- Низкая скорость воздушных потоков и отсутствие циркуляции пыли
- Отсутствие шума
- Быстрая окупаемость при использовании с низкотемпературными источниками тепла
- Длительный срок эксплуатации и низкие расходы на обслуживание



Элементы для промышленного отопления/охлаждения 20 мм



Элементы для промышленного отопления/охлаждения 25 мм



Коллекторы промышленного типа Tichelmann



Магистральные трубопроводы

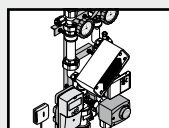

Upronor Fluvia Насосно-смесительные блоки

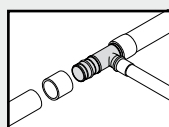

Магистральные трубопроводы

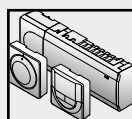

Системы управления

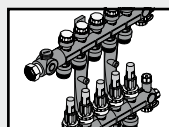

Vario PLUS Коллекторы/шкафы

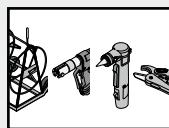

Инструменты Upronor

# Upronor Magna



Артикул	l мм	b мм	h мм	ra мм
<b>1000018</b>	1000	50	27	50

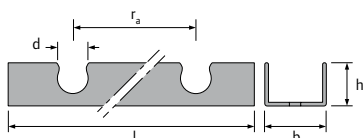

Артикул	d мм	l мм	b мм	h мм	ra мм
<b>1005358</b>	20	3000	40	26	50
<b>1005290</b>	25	3000	50	34	50

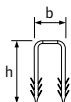

Артикул	b мм	h мм
<b>1005291</b>	36	50

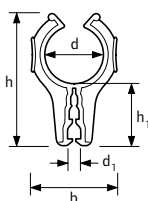

Артикул	d мм	d1 мм	b мм	h мм	h1 мм
<b>1005289</b>	25	3-8	38	57	27

## Upronor Fix Фиксирующий трак с клеевой полоской

Самоклеющаяся U-образная планка для крепления труб Upronog 14-20 мм. Допускается использование с трубами Upronog PE-X при условии жесткого крепления трака к рабочей поверхности, например, анкерами.

Длина: 1 м,

Ширина: 50 мм,

Межосевое расстояние между фиксаторами: 50 мм,

Высота (вместе с трубой): 27 мм;

Материал: ПВХ.

Наименование	Упаковка 2	Упаковка
Upronog Fix Фиксирующий трак с клеевой полоской 14-20мм с/с50мм 1м	600	100 м

## Upronor Multi Фиксирующий трак

U-образная планка для крепления труб Upronog.

Для уменьшения длины трака через каждые 50 мм предусмотрены линии разлома. Расстояние между фиксаторами 50мм. Крепится к теплоизоляции при помощи фиксирующих анкеров 1005291

Наименование	Упаковка 2	Упаковка
Upronog Multi Фиксирующий трак 20мм с/с50мм 3м	1800	30 м
Upronog Magna Фиксирующий трак 25мм с/с50мм 3м	1320	30 м

## Upronor Magna Анкер

Для крепления фиксирующего трака к теплоизоляции

Наименование	Упаковка 2	Упаковка
Upronog Magna Анкер 25мм 50мм	5000	500 шт

## Upronor Magna Фиксирующая клипса

Для фиксации труб Upronog 25x2,3 на арматурной сетке. Материал: пластик.

Наименование	Упаковка 2	Упаковка
Upronog Magna Фиксирующая клипса 25мм 3-8мм	3000	250 шт

# Uponor Magna

## Uponor Multi Полиэтиленовая плёнка

Плёнка толщиной 0,2 мм для покрытия установленной тепловой/звуковой изоляции. Предотвращает попадание мокрого бетона на изоляционный слой.

Размер: 60 м x 1,25 м

Артикул	s мм	L м	B м
<b>1005049</b>	0.2	60	1.25

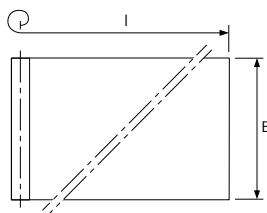

Наименование	Упаковка 2	Упаковка
Uponor Multi Полиэтиленовая плёнка PE 0,2mm 60x1,25m	3375	75 м <sup>2</sup>

## Uponor Classic Крепежная проволока

Для быстрого крепления труб Uponor к арматурной сетке. Изготовлена из стали.

В комплекте 250 шт.

Артикул	l мм	b мм
<b>1009222</b>	150	1.25



Наименование	Упаковка 2	Упаковка
Uponor Classic Крепежная проволока 150x1,25mm 250pcs	250	1 ШТ

## Uponor Comfort Pipe PLUS

Труба изготавливается из сшитого полиэтилена PE-Xa, в соответствии с EN ISO, серия S5,0. Имеет антидиффузионный слой от проникновения кислорода EVOH (сополимер этилена и винилового спирта) для предотвращения коррозии элементов системы и соответствует требованиям DIN 4726 по кислородопропускной способности. Трубы Uponor Comfort Pipe PLUS предназначены для систем радиаторного и напольного отопления и охлаждения, полностью совместимы с фитингами Uponor Q&E и зажимными адаптерами. Они также имеют дополнительный внешний слой из полиэтилена PE белого цвета с двумя синими полосами, защищающий их от механических повреждений.

Срок службы 50 лет.

Класс применения 4+5/6 бар

Максимальная температура: 90°C.

Максимальное рабочее давление: 6/10 бар при 90°C/70°C

Класс пожарной опасности: E в соответствии с DIN EN 13501-1

Артикул	d мм	s мм	L м	V л/м
<b>1009230</b>	20	2.0	240	0,2
<b>1009231</b>	20	2.0	480	0,2

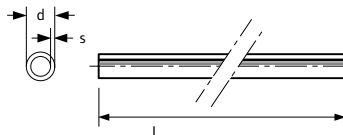

Наименование	Упаковка 2	Упаковка
Uponor Comfort Pipe PLUS 20x2,0 240m	960	240 м
Uponor Comfort Pipe PLUS 20x2,0 480m	960	480 м

# Uponor Magna



## Uponor Comfort Pipe PLUS

Труба изготавливается из сшитого полиэтилена PE-Xa, в соответствии с EN ISO, серия S5,0. Имеет антидиффузионный слой от проникновения кислорода EVOH (сополимер этилена и винилового спирта) для предотвращения коррозии элементов системы и соответствует требованиям DIN 4726 по кислородопроницаемости. Трубы Uponor Comfort Pipe PLUS предназначены для систем радиаторного и напольного отопления и охлаждения, полностью совместимы с фитингами Uponor Q&E и зажимными адаптерами. Они также имеют дополнительный внешний слой из полиэтилена PE белого цвета с двумя синими полосами, защищающий их от механических повреждений.

Срок службы 50 лет.

Класс применения 4+5/6 бар

Максимальная температура: 90°C.

Максимальное рабочее давление: 6 бар при 90°C

Класс пожарной опасности: E в соответствии с DIN EN 13501-1

Артикул	d мм	s мм	p бар	L м
<b>1062888</b>	25	2.3	6	220
<b>1062889</b>	25	2.3	6	300
<b>1063907</b>	25	2.3	6	640

Наименование	Упаковка 2	Упаковка
Uponor Comfort Pipe PLUS 25x2,3 220m	440	220 м
Uponor Comfort Pipe PLUS 25x2,3 300m	600	300 м
Uponor Comfort Pipe PLUS 25x2,3 640m		640 м

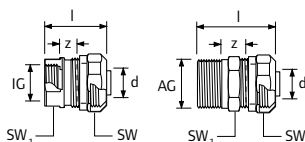

## Uponor Fit Зажимной адаптер

Зажимной адаптер для присоединения труб Uponor PE-Xa с резьбой 3/4".

Для труб Uponor PE-X 25x2,3 мм.

Изготавливается из латуни.

Артикул	d мм	AG дюйм	I мм	SW мм	z мм
<b>1005295</b>	25	R 3/4	50	37/27	15
<b>1005298</b>	25	R 1	53	37/34	20

Наименование	Упаковка
Uponor Fit Зажимной адаптер 25x2,3-R3/4"MT	10 шт
Uponor Fit Зажимной адаптер 25x2,3-R1"MT	10 шт

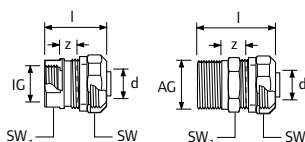

## Uponor Fit Зажимной адаптер

Зажимной адаптер для присоединения труб Uponor PE-Xa с резьбой 3/4".

Для труб Uponor PE-X 25x2,3 мм.

Изготавливается из латуни.

Артикул	d мм	IG дюйм	I мм	SW мм	z мм
<b>1005297</b>	25	Rp 3/4	35	37/31	8
<b>1005296</b>	25	Rp 1	40	37/38	8

Наименование	Упаковка
Uponor Fit Зажимной адаптер 25x2,3-Rp3/4"FT	10 шт
Uponor Fit Зажимной адаптер 25x2,3-Rp1"FT	1 шт / 100 шт

# Uponor Magna

## Uponor Q&E Уголок PPSU

Изготавливается из полимера Полифенилсульфон (PPSU). Внимание: кольца Uponor Q&E следует заказывать отдельно!

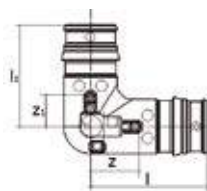

Артикул	d мм	r бар	l мм	l1 мм	z мм	z1 мм
<b>1008680</b>	20	6+10	38,5	34	16	12

Наименование	Упаковка 2	Упаковка
Uponor Q&E Уголок PPSU 20-20	40	5 ШТ

## Uponor Q&E Кольцо с упором natural, eval

Изготавливается из материала PE-Xa. Кольца Uponor Q&E используются с фитингами Uponor Q&E.

Артикул	d мм	цвет
<b>1042837</b>	20	белый

Наименование	Упаковка 2	Упаковка
Uponor Q&E Кольцо с упором natural, eval 20	18720	520 ШТ



## Uponor Q&E Кольцо с упором белое natural

Изготавливается из материала PE-X. Кольца Uponor Q&E используются с фитингами Uponor Q&E.

Артикул	d мм	r бар	цвет
<b>1045464</b>	40	6+10	белый

Наименование	Упаковка 2	Упаковка
Uponor Q&E Кольцо с упором белое natural 40	80	5 ШТ



## Uponor Magna Базовый комплект коллектора

Базовый комплект для монтажа промышленного коллектора Uponor 1 1/2", состоит из:

- Кронштейн короткий: 2 шт;
- Кронштейн длинный: 2 шт;
- Вентиль для заполнения/слива, латунный: 2 шт;
- Термометр 0 – 60°C: 2 шт;
- Манометр: 1 шт;
- Заглушка: 2 шт;
- Резьбовой соединительный элемент с накидной гайкой: 2 шт;
- Крепёжные материалы, 1 комплект:
- 8 шурупов 6x60 мм;
- 8 пластиковых анкеров 8x40 мм;
- 2 плоских прокладки 44x32x2 мм.

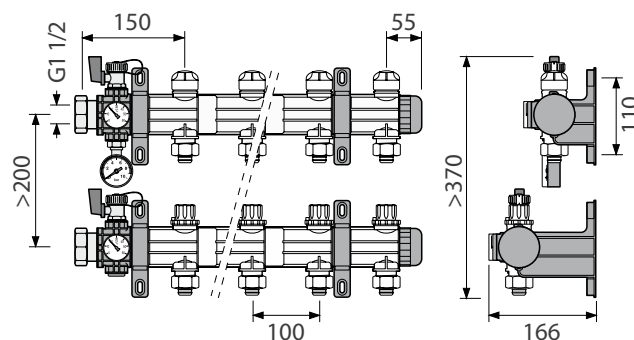

Артикул
<b>1045815</b>

Наименование	Упаковка 2	Упаковка
Uponor Magna Базовый комплект коллектора K1	108	1 ШТ



# Uponor Magna

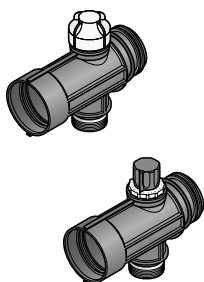

## Uponor Magna Адаптер Евроконус

В комплект входят:

- подающий сегмент с балансировочным вентилем, имеющий одиночный выход 3/4"НР Евроконус;
- обратный сегмент с регулировочным клапаном и маховичком, имеющий одиночный выход 3/4"НР Евроконус.

Исполнительный механизм Uponor может быть установлен прямо на обратном коллекторе вместо маховичка.

- Расстояние между осями выходов: 100 мм;
- Материал: полиамид, армированный стекловолокном;
- Макс. рабочая температура: 60 °С;
- Макс. рабочее давление: 6 бар.

Благодаря модульному принципу сегменты могут быть соединены между собой до необходимого количества петель. Максимальное количество: 20 петель.

Необходимое количество кронштейнов:

Кол-во петель            2-5 6-9 10-14 15-19 20

Кол-во кронштейнов 2    3    4    5    6

Артикул

**1045814**

Наименование

Uponor Magna Адаптер Евроконус  
G3/4

Упаковка 2    Упаковка

10            1            шт



## Uponor Magna Промышленный коллектор

для напольного отопления больших площадей, а также систем снеготаяния.

В комплект входят:

- подающий сегмент с балансировочным вентилем, имеющий одиночный выход на петлю и оснащенный резьбовым адаптером для подключения трубы PE-X 25x2,3 мм;
- обратный сегмент с регулировочным клапаном и маховичком, имеющий одиночный выход на петлю и оснащенный резьбовым адаптером для подключения трубы PE-X 25x2,3 мм.

Исполнительный механизм Uponor может быть установлен прямо на обратном коллекторе вместо маховичка.

- Расстояние между осями выходов: 100 мм;
- Материал: полиамид, армированный стекловолокном;
- Макс. рабочая температура: 60 °С;
- Макс. рабочее давление: 6 бар.

Благодаря модульному принципу сегменты могут быть соединены между собой до необходимого количества петель. Максимальное количество - до 20 петель.

Необходимое количество кронштейнов:

Кол-во петель            2-5 6-9 10-14 15-19 20

Кол-во кронштейнов 2    3    4    5    6

Артикул

**1045813**

Наименование

Uponor Magna Промышленный коллектор  
dim 25

Упаковка 2    Упаковка

10            1            шт

# Uponor Magna

## Uponor Vario Резьбовой адаптер PEX

Изготавливается из покрытой латуни, с зажимным кольцом. Для присоединения труб Uponor PE-Ха к радиаторным узлам и коллекторам с наружной резьбой 3/4" Евроконус. Внутренняя резьба трубная цилиндрическая G3/4" Евроконус по EN 16313.



Артикул	d мм	IG дюйм	s мм	SW мм
1065290	20	G3/4"	1,9/2,0	30

Наименование	Упаковка 2	Упаковка
Uponor Vario Резьбовой адаптер PEX 20x1,9/2,0-G3/4" FTEuro	25	1 ШТ

## Uponor Magna Шаровой кран промышленного коллектора

Резьба трубная цилиндрическая G 1 1/2" BP – G 1 1/2" HP по DIN EN ISO 228-1. Материал: латунь. Комплект состоит из 2 штук.



Артикул
1030135

Наименование	Упаковка 2	Упаковка
Uponor Magna Шаровой кран промышленного коллектора 2x G 1 1/2	160	1 ШТ

## Uponor Magna Комплект кронштейнов

Комплект кронштейнов для монтажа промышленного коллектора Uponor 1 1/2", состоит из:

- Кронштейн короткий: 2 шт;
- Кронштейн длинный: 2 шт;
- Крепёжные материалы, 1 комплект:
- 8 шурупов 6x60 мм;
- 8 пластиковых анкеров 8x40 мм.

Материал: полиамид.



Артикул
1045816

Наименование	Упаковка
Uponor Magna Комплект кронштейнов	1 ШТ

## Uponor Magna Расходомер для промышленного коллектора

Служит для балансировки системы путем настройки расхода теплоносителя через петлю в диапазоне 4-20 л/мин. Расход указывается в смотровом окне. Имеется возможность полного закрытия петли.

Материал: полиамид, армированный стекловолокном.



Артикул
1030134

Наименование	Упаковка 2	Упаковка
Uponor Magna Расходомер для промышленного коллектора	20	1 ШТ

# Uponor Magna

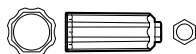
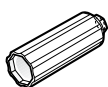

Артикул

**1009216**

## Uponor Vario PLUS Ключ для коллектора

Для замены клапанов и расходомеров на модульном пластиковом коллекторе Uponor

Наименование

Uponor Vario PLUS Ключ для коллектора

Упаковка

1 ШТ



Артикул

**1001229**

d r  
мм мм

20 100

**1001230**

25 120

## Uponor Multi Фиксатор поворота пластиковый

Изготавливается из пластика, обеспечивает изгиб труб на 90° в области подключения к коллектору.

Наименование

Uponor Multi Фиксатор поворота пластиковый  
20

Uponor Multi Фиксатор поворота пластиковый  
25

Упаковка

50 ШТ

50 ШТ

# Uponor Fix 9,9

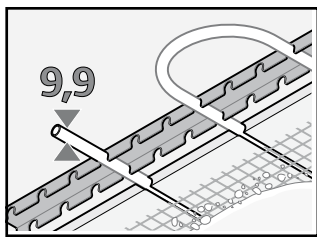

Система поверхностного обогрева и охлаждения Uponor для потолочной и настенной установки. Благодаря трубам РЕ-Ха 9,9 мм, интегрированным в слой штукатурки, действительно

многофункциональна, так как может использоваться на потолках или стенах, для отопления и для охлаждения. Ввиду небольшой толщины конструкции инерционность системы очень мала, она быстрее реагирует на изменение окружающих условий.

## Достоинства

- **Универсальность:** Подходит и для потолочного, и для настенного монтажа
- **Толщина конструкции:** Минимальная толщина слоя штукатурки
- **Простота:** Малое количество оптимально совместимых компонентов
- **Комфорт:** Быстрый нагрев и реакция на изменение условий
- **Энергоэффективность:** Пониженные температуры теплоносителя



Система креплений



Трубы/Фитинги системы



Магистральные трубы и фитинги



Инструменты/  
Аксессуары

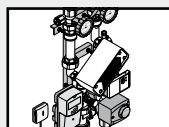

Uponor Fluvia  
Насосно-смесительные  
блоки

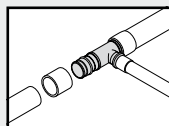

Магистральные  
трубопроводы

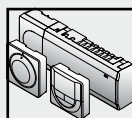

Системы управления

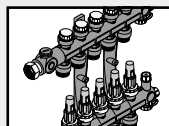

Vario PLUS  
Коллекторы/шкафы

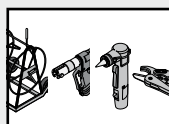

Инструменты Uponor

# Uponor Fix 9,9

## Uponor Fix Фиксирующий трак

U-образная планка для крепления трубы Uponor PE-Ха 9.9x1.1 мм.

Длина: 2.5 м

Ширина: 24 мм

Расстояние между фиксаторами: 20 мм

Высота (вместе с трубой): 13 мм

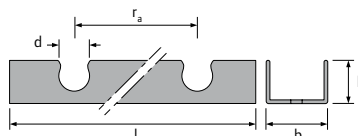

Артикул	d мм	l мм	b мм	h мм	r <sub>a</sub> мм
<b>1005274</b>	10	2500	24	13	20

Наименование	Упаковка
Uponor Fix Фиксирующий трак 9,9мм с/с20мм 2,5м	25 м

## Uponor Fix Фиксатор поворота для трубы

Изготавливается из пластика, обеспечивает изгиб труб на 90°.

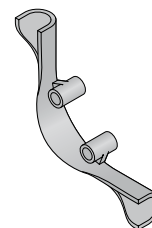

Артикул	d мм	r мм
<b>1063781</b>	9.9	51,58

Наименование	Упаковка 2	Упаковка
Uponor Fix Фиксатор поворота для трубы 9,9	500	50 шт

## Uponor Minitec Comfort Pipe

Труба белого цвета с синей полосой изготавливается из сшитого полиэтилена PE-Ха в соответствии с EN ISO 15875, серия S5,0. Имеет антидиффузионный слой от проникновения кислорода EVOH (сополимер этилена и винилового спирта) для предотвращения коррозии элементов системы и соответствует требованиям DIN 4726 по кислородопроницаемости. Трубы Uponor Minitec Comfort Pipe предназначены для систем напольного отопления и охлаждения, полностью совместимы с фитингами Uponor Q&E и зажимными адаптерами.

Максимальная температура 90°C

Аварийная температура 100°C

Рабочее давление 6 бар при 70°C

Класс огнестойкости E в соответствии с DIN EN 13501-1

Срок службы 50 лет



Артикул	d мм	s мм	L м	V л/м
<b>1063288</b>	9.9	1.1	120	0,047
<b>1063289</b>	9.9	1.1	240	0,047
<b>1063381</b>	9.9	1.1	480	0,047

Наименование	Упаковка 2	Упаковка
Uponor Minitec Comfort Pipe 9,9x1,1 120m	1680	120 м
Uponor Minitec Comfort Pipe 9,9x1,1 240m	2640	240 м
Uponor Minitec Comfort Pipe 9,9x1,1 480m	2880	480 м

# Uponor Fix 9,9

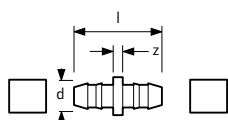

Артикул	d мм	s мм	l мм	z мм
<b>1005264</b>	9.9	1.1	34	4

## Uponor Minitec Соединитель

Для соединения труб Uponor Minitec Comfort 9,9x1,1 мм. Состоит из:

- 1 соединитель,
- 2 пластиковых кольца Q&E 9,9.

Материал: соединитель - латунь, кольца - сшитый полиэтилен PE-X.

Наименование	Упаковка 2	Упаковка
Uponor Minitec Соединитель 9,9x1,1	100	10 шт



Артикул	d мм	d1 мм	d2 мм
<b>1020524</b>	20	9.9	20

## Uponor Minitec Тройник редукц. Q&E

Для соединения труб Uponor PE-Xa. В комплект входит одно кольцо Q&E 9,9 и два кольца Q&E 20 из сшитого полиэтилена PE-X.

Наименование	Упаковка 2	Упаковка
Uponor Minitec Тройник редукц. Q&E 20xMinitec9,9xQ&E20	75	5 шт



Артикул	d мм	d1 мм
<b>1020518</b>	9.9	20

## Uponor Minitec Соединитель редукц. Q&E

Для соединения труб Uponor PE-Xa. В комплект входит кольцо Q&E 9,9 и кольцо Q&E 20 из сшитого полиэтилена PE-X.

Наименование	Упаковка 2	Упаковка
Uponor Minitec Соединитель редукц. Q&E 20xMinitec9,9	150	5 шт

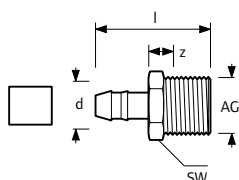

Артикул	d мм	AG дюйм	l мм	SW мм	z мм
<b>1005265</b>	9.9	R 1/2	39	22	14

## Uponor Minitec Штуцер с наружной резьбой

Для труб Uponor Minitec Comfort Pipe 9,9 x 1,1 мм, материал латунь.

Наружная резьба трубная коническая R по DIN EN 10226-1.

В комплект входит одно пластиковое кольцо Q&E 9,9 из сшитого полиэтилена PE-X.

Наименование	Упаковка 2	Упаковка
Uponor Minitec Штуцер с наружной резьбой 9,9-R1/2"MT	100	10 шт

# Uponor Fix 9,9

## Uponor Comfort Pipe PLUS

Труба изготавливается из сшитого полиэтилена PE-Xa, в соответствии с EN ISO, серия S5,0. Имеет антидиффузионный слой от проникновения кислорода EVOH (сополимер этилена и винилового спирта) для предотвращения коррозии элементов системы и соответствует требованиям DIN 4726 по кислородопроницаемости. Трубы Uponor Comfort Pipe PLUS предназначены для систем радиаторного и напольного отопления и охлаждения, полностью совместимы с фитингами Uponor Q&E и зажимными адаптерами. Они также имеют дополнительный внешний слой из полиэтилена PE белого цвета с двумя синими полосами, защищающий их от механических повреждений.

Срок службы 50 лет.

Класс применения 4+5/6 бар

Максимальная температура: 90°C.

Максимальное рабочее давление: 6/10 бар при 90°C/70°C

Класс пожарной опасности: E в соответствии с DIN EN 13501-1

Артикул	d мм	s мм	L м	V л/м
1009230	20	2.0	240	0,2
1009231	20	2.0	480	0,2

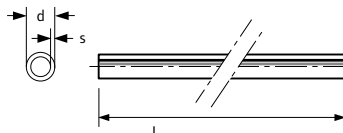

Наименование	Упаковка 2	Упаковка
Uponor Comfort Pipe PLUS 20x2,0 240m	960	240 м
Uponor Comfort Pipe PLUS 20x2,0 480m	960	480 м

## Uponor Q&E Кольцо с упором natural, eval

Изготавливается из материала PE-Xa. Кольца Uponor Q&E используются с фитингами Uponor Q&E.

Артикул	d мм	цвет
1042837	20	белый

Наименование	Упаковка 2	Упаковка
Uponor Q&E Кольцо с упором natural, eval 20	18720	520 шт



## Uponor Minitec Кольцо для труб

Запасное кольцо Q&E для монтажа соединений труб Uponor Minitec Comfort Pipe 9,9x1,1 мм с фитингами Uponor Minitec 9,9 мм.

Изготавливается из сшитого полиэтилена PE-X.

Артикул	d мм
1005263	9.9

Наименование	Упаковка 2	Упаковка
Uponor Minitec Кольцо для труб 9,9x1,1	57600	1600 шт



## Uponor Vario Штуцер соединительный Minitec

Для подключения труб Uponor Minitec Comfort Pipe 9.9 x 1.1 мм к коллекторам Uponor и другим узлам с наружной резьбой 3/4" Евроконус. Изготавливается из латуни. В комплект входит одно кольцо Q&E 9,9 из сшитого полиэтилена PE-X.

Артикул	d мм	IG дюйм	l мм	SW мм
1005266	9.9	G 3/4	39	30

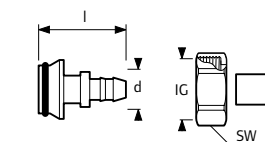

Наименование	Упаковка 2	Упаковка
Uponor Vario Штуцер соединительный Minitec 9,9x1,1-G3/4" Euro	100	10 шт

# Uponor Fix 9,9



## Uponor Q&E расширительный инструмент M12 6bar

Аккумуляторный расширительный инструмент для монтажа соединений Q&E на трубах Uponor PE-Xa диаметром до 32 мм 6 бар и до 28 мм 10 бар.

Оснащен функцией автовращения расширительной головки.

Технические характеристики:

- Менее 10 секунд на расширение одного соединения 16мм;
- Вес 2,2 кг включая расширительную головку и аккумулятор;
- Стальные шестерни в металлическом корпусе;
- LED-подсветка;
- Указатель уровня заряда аккумулятора;
- Период зарядки аккумулятора ≈30 мин;
- Цветовая кодировка расширительных головок.

В комплект входят:

- Расширительный инструмент Q&E M12 (1 шт);
- Головки Q&E M12
- Аккумулятор M12 Li-Ion 1,5 А\*ч 12В (2 шт);
- Зарядное устройство M12 220-240В/50-60Гц (1 шт);
- Смазка (1 тубик);
- Кейс (1 шт).

Артикул	р бар	stroke мм
<b>1063112</b>	6	14

Наименование	Упаковка
Uponor Q&E расширительный инструмент M12 6bar 9,9/20	1 комплект



## Uponor Q&E Головка расширительная M12

Uponor Q&E расширительная головка 9,9 для M12

Артикул
<b>1060702</b>

Наименование	Упаковка
Uponor Q&E Головка расширительная M12 9,9x1.1	1 шт



# Uponor Comfort

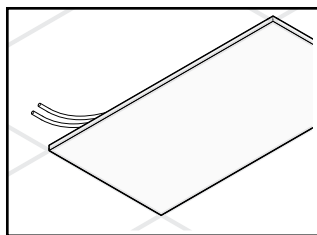

Система поверхностного отопления и охлаждения для потолочного монтажа. Составными элементами активной панели являются трубы PE-X 10 мм, которые закреплены на оцинкованном стальном

листе и покрыты слоем теплопроводной мастики из графита. Система идеально подходит для коммерческого строительства, а также для реконструкции зданий с уже существующими подвесными потолками, где можно использовать имеющуюся подвесную конструкцию. Использование природного пористого графита в качестве теплопередающего материала позволяет добиться высокой тепло- и холодоотдачи. Акустическая характеристика помещения может быть улучшена за счет комбинированного использования активных и пассивных панелей. Тепло- и холодоотдача соответствует EN 14240 и EN 14037.

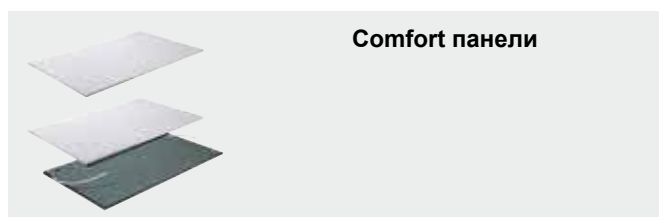

**Comfort панели**

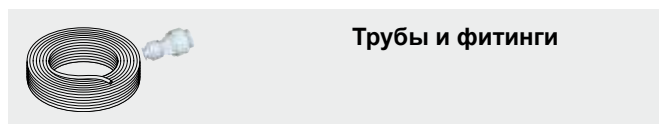

**Трубы и фитинги**

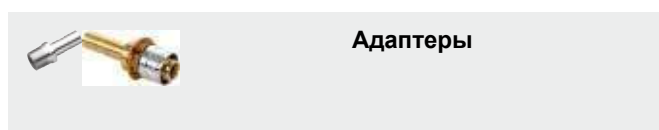

**Адаптеры**

## Достоинства

- **Эффективность:** Быстрый и простой монтаж без специального инструмента
- **Совместимость:** Совместима с существующими подвесными конструкциями из стальных направляющих с ячейкой 600 мм и 625 мм
- **Гибкость:** Подходит для новых и реконструируемых зданий
- **Улучшенная акустика:** Возможность улучшения акустических характеристик помещения при использовании сплошных панелей Uponor Comfort.

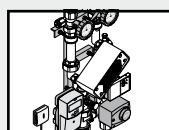

**Uponor Fluvia**  
Насосно-смесительные  
блоки

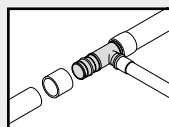

**Магистральные**  
трубопроводы

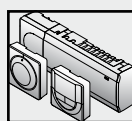

**Системы управления**



**Uponor Space**

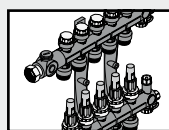

**Vario PLUS**  
Коллекторы/шкафы

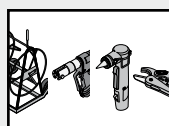

**Инструменты Uponor**

# Uponor Comfort

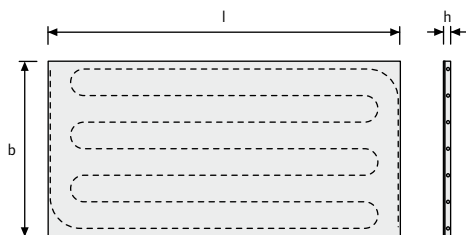

Артикул	DN мм	l мм	b мм	h мм	A м <sup>2</sup>	Вес кг
<b>1045315</b>	10x1.5	1240	615	20	0.76	5,03
<b>1045316</b>	10x1.5	1190	590	20	0.70	4,63
<b>1045317</b>	10x1.5	615	615	20	0.38	2,5
<b>1045318</b>	10x1.5	590	590	20	0.35	2,3

## Uponor Comfort Панель

Используются для систем охлаждения и отопления зданий системой подвесных потолков. Подходит для новых и реконструируемых зданий. Рабочая поверхность - из оцинкованного стального листа со стекловолнистым звукопоглощающим покрытием белого цвета. Высокая эффективность благодаря хорошей теплопроводности между рабочей поверхностью и встроенными трубами РЕ-Х. Верхнее покрытие выполнено из минерального волокна.

- Диаметр труб РЕ-Х: 10x1,5мм,
- Охлаждающая мощность: 74 Вт/м<sup>2</sup> при температурном напоре 8°С в соответствии с EN 14240,
- Отопительная мощность: 103 Вт/м<sup>2</sup> при температурном напоре 15°С согласно EN 14037.

Наименование	Упаковка 2	Упаковка
Uponor Comfort Панель 1250x625mm	48	4 шт
Uponor Comfort Панель 1200x600mm	48	4 шт
Uponor Comfort Панель 625x625mm	96	8 шт
Uponor Comfort Панель 600x600mm	96	8 шт

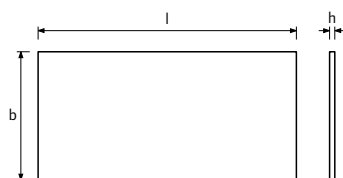

Артикул	l мм	b мм	h мм	A м <sup>2</sup>	Вес кг
<b>1022983</b>	1240	615	18	0.76	0,96
<b>1022984</b>	1190	590	18	0.71	0,89
<b>1045319</b>	615	615	18	0.38	0,48
<b>1045320</b>	590	590	18	0.35	0,44

## Uponor Comfort Пассивная панель

Пассивная сплошная панель без труб для использования на пристенных участках подвесных потолков и в местах устройства отверстий (например, под светильники или вентиляционные диффузоры).

Состоит из минерального волокна, покрытого стекловолнистым звукопоглощающим покрытием белого цвета.

Цвет рабочей поверхности полностью совпадает с цветом активных панелей Uponor Comfort.

Звукопоглощение (alpha w): 1,00

Звукопоглощение (NRC): 0,95

Наименование	Упаковка 2	Упаковка
Uponor Comfort Пассивная панель 1250x625mm	192	16 шт
Uponor Comfort Пассивная панель 1200x600mm	224	16 шт
Uponor Comfort Пассивная панель 625x625mm	384	32 шт
Uponor Comfort Пассивная панель 600x600mm	448	32 шт

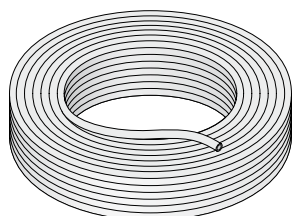

Артикул	d мм	s мм	L м
<b>1045327</b>	10	1.5	100

## Uponor Push Труба

Труба используется для соединения панелей Uponor Comfort в один циркуляционный контур. Материал: сшитый полиэтилен РЕ-Хс, с барьером от диффузии кислорода.

Рабочая температура: 0...60°С.

Рабочее давление: 0-6 бар при макс. 65 °С, 0-12 бар при макс. 20 °С.

Влажность окружающей среды: до 90%.

Наименование	Упаковка 2	Упаковка
Uponor Push Труба 10x1,5 100m	2100	100 м

# Uponor Comfort

## Uponor Push Вкладыш

Для присоединения труб Uponor PE-Xc 10x1,5 мм панелей Uponor Comfort к вставным пуш-фитингам Uponor диаметром 10 мм. Материал - пластик.

Артикул	d	b
	мм	мм
1045328	7	5



Наименование	Упаковка
Uponor Push Вкладыш 10x1.5	10 шт

## Uponor Push Соединитель

Пуш-фитинг для соединения панелей Uponor Comfort в один циркуляционный конур.  
Рабочая температура: 0...60°C.  
Рабочее давление: 6 бар.  
Влажность окружающей среды: до 90%.  
Материал: пластик.  
Внимание! Ниппели Uponor 10x1,5 мм (арт. 1045328) следует заказывать отдельно.

Артикул	d1	d2	d3	l
	мм	мм	мм	мм
1045325	22	10	10	45
1045326	32	10	15	56

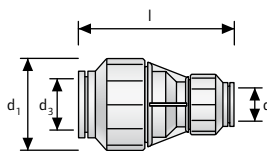

Наименование	Упаковка 2	Упаковка
Uponor Push Соединитель 10-10	150	10 шт
Uponor Push Соединитель 15-10	80	10 шт

## Uponor Push Штуцер с наружной резьбой

Для подключения резьбовых фитингов к вставным пуш-фитингам Uponor 15 мм.  
Материал: никелированная латунь.

Артикул	d	AG	l
	мм	дюйм	мм
1000299	15	R 1/2	57
1000300	15	R 3/4	57



Наименование	Упаковка
Uponor Push Штуцер с наружной резьбой 15-R1/2"MT	6 шт
Uponor Push Штуцер с наружной резьбой 15-R3/4"MT	6 шт

## Uponor Push Адаптер S-Press

Для соединения ставных пуш-фитингов с трубами Uponor MLC.  
Материал: никелированная латунь.

Артикул	d	d1	l
	мм	мм	мм
1000297	15	16x2.0	70
1000298	15	20x2.25	70
1060237	10	16x2.0	70

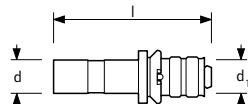

Наименование	Упаковка
Uponor Push Адаптер S-Press 16x2,00-15	6 шт
Uponor Push Адаптер S-Press 20x2,25-15	6 шт
Uponor Push Адаптер S-Press 16x2,00-10	40 шт

## Uponor Push Адаптер с кольцом Q&E

Для подключения труб Uponor PEX к пуш-фитингам Uponor.  
Материал: никелированная латунь.

Артикул	d	d1
	мм	мм
1060236	10	16x2.0



Наименование	Упаковка 2	Упаковка
Uponor Push Адаптер с кольцом Q&E 16-10	40	10 шт

# Uponor Comfort

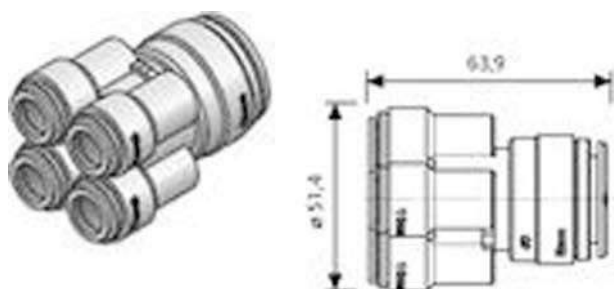

Артикул	d мм	l мм
1048684	52	64

## Uponor Push Коллектор

Фитинг позволяет объединить 4 серии панелей Uponor Comfort и подключить их к магистральной трубе.  
Температурный диапазон: 0 – 60°C.  
Давление: 0-6 бар.  
Материал: пластик.

Наименование	Упаковка 2	Упаковка
Uponor Push Коллектор 4x10-22	40	4 шт



Артикул	d мм	d1 мм	l мм	l1 мм	l2 мм
1057377	25	Cu 22	71.2	26.6	30

## Uponor RTM Штуцер

Изготавливается из лужёной латуни с концепцией tool inside („инструмент внутри“). Имеет функции: идентификация опрессовки, цветовая кодировка. Медная трубка соответствует EN 1057.  
Внимание: медная трубка предназначена только для пресс соединений.

Наименование	Упаковка 2	Упаковка
Uponor RTM Штуцер 25-22CU	1920	1 шт



Артикул	d мм	d1 мм	l мм	l1 мм	l2 мм
1014558	20	Cu 22	82	22	41
1014584	25	Cu 22	90	30	41

## Uponor S-Press Соединитель

Изготавливается из луженой латуни и медной трубки в соответствии с EN 1057. С предустановленной алюминиевой пресс-гильзой и пластмассовым упорным кольцом. Имеет функции: идентификация опрессовки, цветовая кодировка, защита от протечки. Не требуется калибровка.  
Внимание: медная трубка только для пресс соединений.

Наименование	Упаковка 2	Упаковка
Uponor S-Press Соединитель 20-22CU	40	10 шт
Uponor S-Press Соединитель 25-22CU	20	5 шт



Артикул	d мм	d1 мм
1060235	20	22

## Uponor Push Адаптер с кольцом Q&E

Для подключения труб Uponor PEX к пуш-фитингам Uponor.  
Материал: никелированная латунь.

Наименование	Упаковка 2	Упаковка
Uponor Push Адаптер с кольцом Q&E 20-22	40	10 шт

# Uponor Comfort

## Uponor Push Заглушка

Для закрытия открытых выходов на Uponor Push коллекторе (арт. 1048684).

Температурный диапазон: 1 – 60°C.

Давление: 0-6 бар.

Материал: пластик.

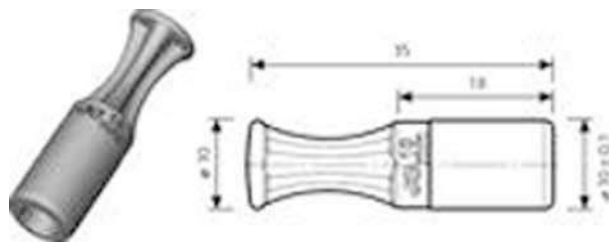

Артикул	d мм	l мм
<b>1048685</b>	10	35

Наименование	Упаковка
Uponor Push Заглушка	10 ШТ

## Uponor Push Адаптер с наружной резьбой

Для трубы РЕХ 10 мм к резьбовому соединению 1/2" с торцевой уплотнительной прокладкой.

Материал - латунь.



Артикул	d мм	AG дюйм
<b>1061874</b>	10	1/2

Наименование	Упаковка 2	Упаковка
Uponor Push Адаптер с наружной резьбой 10-1/2"МТ	100	1,25 ШТ

## Uponor Push Адаптер

Для РЕХ трубы 10 мм к 15 мм пластмассовой втулке.

Вместе с 1013830 Uponor Резьбовой адаптер 3/4"ВР Евроконус - 15 Си предназначен для быстрого подключения к коллектору.

Материал: пластик



Артикул	d мм	d2 мм
<b>1061875</b>	10	15

Наименование	Упаковка 2	Упаковка
Uponor Push Адаптер 10-15	50	10 ШТ

## Uponor Push Гибкий шланг

Артикул	d1 мм	d2 мм	l мм
<b>1061946</b>	10	10	1200
<b>1061947</b>	10	10	1600
<b>1061948</b>	10	10	2000



Наименование	Упаковка
Uponor Push Гибкий шланг 10-10 1200mm	50 ШТ
Uponor Push Гибкий шланг 10-10 1600mm	50 ШТ
Uponor Push Гибкий шланг 10-10 2000mm	50 ШТ

## Uponor Push Кран шаровой с наружной резьбой

Мини кран шаровой с наружной резьбой 1/2" НР.

Наружная резьба под плоское уплотнение.



Артикул	AG дюйм	Sleeve мм
<b>1061897</b>	1/2	10

Наименование	Упаковка
Uponor Push Кран шаровой с наружной резьбой 10-1/2"МТ	50 ШТ

# Uponor Push

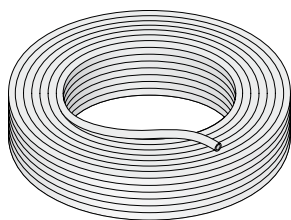

Артикул	d мм	s мм	L м
<b>1045327</b>	10	1.5	100



Артикул	d мм	b мм
<b>1045328</b>	7	5

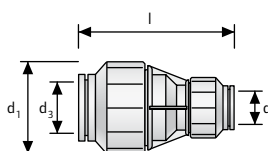

Артикул	d1 мм	d2 мм	d3 мм	l мм
<b>1045325</b>	22	10	10	45
<b>1045326</b>	32	10	15	56



Артикул	d мм	AG дюйм	l мм
<b>1000299</b>	15	R 1/2	57
<b>1000300</b>	15	R 3/4	57

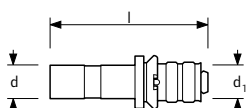

Артикул	d мм	d1 мм	l мм
<b>1000297</b>	15	16x2.0	70
<b>1000298</b>	15	20x2.25	70
<b>1060237</b>	10	16x2.0	70

## Uponor Push Труба

Труба используется для соединения панелей Uponor Comfort в один циркуляционный контур. Материал: сшитый полиэтилен PE-Xc, с барьером от диффузии кислорода.

Рабочая температура: 0...60°C.

Рабочее давление: 0-6 бар при макс. 65 °С, 0-12 бар при макс. 20 °С.

Влажность окружающей среды: до 90%.

Наименование	Упаковка 2	Упаковка
Uponor Push Труба 10x1.5 100m	2100	100 м

## Uponor Push Вкладыш

Для присоединения труб Uponor PE-Xc 10x1,5 мм панелей Uponor Comfort к вставным пуш-фитингам Uponor диаметром 10 мм. Материал - пластик.

Наименование	Упаковка
Uponor Push Вкладыш 10x1.5	10 шт

## Uponor Push Соединитель

Пуш-фитинг для соединения панелей Uponor Comfort в один циркуляционный контур.

Рабочая температура: 0...60°C.

Рабочее давление: 6 бар.

Влажность окружающей среды: до 90%.

Материал: пластик.

Внимание! Ниппели Uponor 10x1,5 мм (арт. 1045328) следует заказывать отдельно.

Наименование	Упаковка 2	Упаковка
Uponor Push Соединитель 10-10	150	10 шт
Uponor Push Соединитель 15-10	80	10 шт

## Uponor Push Штуцер с наружной резьбой

Для подключения резьбовых фитингов к вставным пуш-фитингам Uponor 15 мм.

Материал: никелированная латунь.

Наименование	Упаковка
Uponor Push Штуцер с наружной резьбой 15-R1/2"MT	6 шт
Uponor Push Штуцер с наружной резьбой 15-R3/4"MT	6 шт

## Uponor Push Адаптер S-Press

Для соединения вставных пуш-фитингов с трубами Uponor MLC.

Материал: никелированная латунь.

Наименование	Упаковка
Uponor Push Адаптер S-Press 16x2.00-15	6 шт
Uponor Push Адаптер S-Press 20x2.25-15	6 шт
Uponor Push Адаптер S-Press 16x2.00-10	40 шт

# Uponor Push

## Uponor Push Адаптер с кольцом Q&E

Для подключения труб Uponor PEX к пуш-фитингам Uponor.  
Материал: никелированная латунь.



Артикул	d	d1
	мм	мм
1060236	10	16x2.0

Наименование	Упаковка 2	Упаковка
Uponor Push Адаптер с кольцом Q&E 16-10	40	10 ШТ

## Uponor Push Коллектор

Фитинг позволяет объединить 4 серии панелей Uponor Comfort и подключить их к магистральной трубе.  
Температурный диапазон: 0 – 60°C.  
Давление: 0-6 бар.  
Материал: пластик.

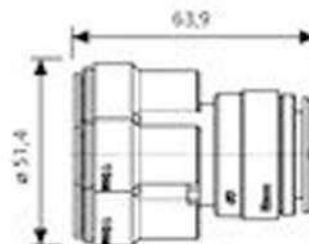

Артикул	d	l
	мм	мм
1048684	52	64

Наименование	Упаковка 2	Упаковка
Uponor Push Коллектор 4x10-22	40	4 ШТ

## Uponor RTM Штуцер

Изготавливается из лужёной латуни с концепцией tool inside („инструмент внутри“). Имеет функции: идентификация опрессовки, цветовая кодировка.  
Медная трубка соответствует EN 1057.  
Внимание: медная трубка предназначена только для пресс соединений.

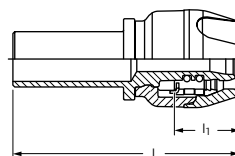

Артикул	d	d1	l	l1	l2
	мм	мм	мм	мм	мм
1057377	25	Cu 22	71.2	26.6	30

Наименование	Упаковка 2	Упаковка
Uponor RTM Штуцер 25-22CU	1920	1 ШТ

## Uponor S-Press Соединитель

Изготавливается из луженой латуни и медной трубки в соответствии с EN 1057. С предустановленной алюминиевой пресс-гильзой и пластмассовым упорным кольцом. Имеет функции: идентификация опрессовки, цветовая кодировка, защита от протечки. Не требуется калибровка.  
Внимание: медная трубка только для пресс соединений.

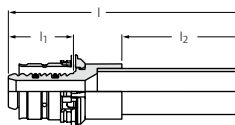

Артикул	d	d1	l	l1	l2
	мм	мм	мм	мм	мм
1014558	20	Cu 22	82	22	41
1014584	25	Cu 22	90	30	41

Наименование	Упаковка 2	Упаковка
Uponor S-Press Соединитель 20-22CU	40	10 ШТ
Uponor S-Press Соединитель 25-22CU	20	5 ШТ



# Uponor Push



Артикул	d мм	d1 мм
<b>1060235</b>	20	22

## Uponor Push Адаптер с кольцом Q&E

Для подключения труб Уропог РЕХ к пуш-фитингам Уропог.  
Материал: никелированная латунь.

Наименование	Упаковка 2	Упаковка
Uponor Push Адаптер с кольцом Q&E 20-22	40	10 шт

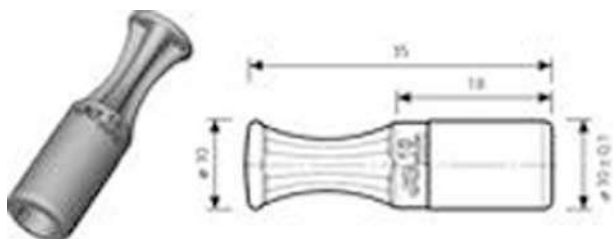

Артикул	d мм	l мм
<b>1048685</b>	10	35

## Uponor Push Заглушка

Для закрытия открытых выходов на Uponor Push коллекторе (арт. 1048684).  
Температурный диапазон: 1 – 60°C.  
Давление: 0-6 бар.  
Материал: пластик.

Наименование	Упаковка
Uponor Push Заглушка 10	10 шт



Артикул	d мм	AG дюйм
<b>1061874</b>	10	1/2

## Uponor Push Адаптер с наружной резьбой

Для трубы РЕХ 10 мм к резьбовому соединению 1/2" с торцевой уплотнительной прокладкой.  
Материал - латунь.

Наименование	Упаковка 2	Упаковка
Uponor Push Адаптер с наружной резьбой 10-1/2"МТ	100	1,25 шт



Артикул	d мм	d2 мм
<b>1061875</b>	10	15

## Uponor Push Адаптер

Для РЕХ трубы 10 мм к 15 мм пластмассовой втулке. Вместе с 1013830 Уропог Резьбовой адаптер 3/4"ВР Евроконус - 15 Си предназначен для быстрого подключения к коллектору.  
Материал: пластик

Наименование	Упаковка 2	Упаковка
Uponor Push Адаптер 10-15	50	10 шт



# Uponor Push

## Uponor Smart Radi Резьбовой адаптер

Внутренняя резьба 3/4" Евроконус, для подключения медной трубки 15 x 1 мм тройников и уголков PEX, пресс-тройников и пресс-уголков Uponor MLC к радиаторным узлам 3/4" HP Евроконус. Состав: латунная гайка, встроенное латунное зажимное кольцо и уплотнительный конус из EPDM. Оребренная гайка под гаечный ключ 30 мм.



Артикул	d мм	IG дюйм
<b>1013830</b>	15	G3/4

Наименование	Упаковка 2	Упаковка
Uponor Smart Radi Резьбовой адаптер 15CU-3/4" Euro	80	10 ШТ

## Uponor Push Гибкий шланг

Артикул	d1 мм	d2 мм	l мм
<b>1061945</b>	10	10	800
<b>1061946</b>	10	10	1200
<b>1061947</b>	10	10	1600
<b>1061948</b>	10	10	2000

Наименование	Упаковка
Uponor Push Гибкий шланг 10-10 800mm	50 ШТ
Uponor Push Гибкий шланг 10-10 1200mm	50 ШТ
Uponor Push Гибкий шланг 10-10 1600mm	50 ШТ
Uponor Push Гибкий шланг 10-10 2000mm	50 ШТ



## Uponor Push Кран шаровой с наружной резьбой

Мини кран шаровой с наружной резьбой 1/2" HP. Наружная резьба под плоское уплотнение.

Артикул	AG дюйм	Sleeve мм
<b>1061897</b>	1/2	10

Наименование	Упаковка
Uponor Push Кран шаровой с наружной резьбой 10-1/2"MT	50 ШТ



# Uponor Vario PLUS



## Uponor Vario PLUS Модульный пластиковый

В комплект входят подающий и обратный коллекторы из полиамида. Подключение петель через резьбовые соединения HP 3/4 Евроконус, совместимы с резьбовыми адаптерами Uponor. Расстояние между выходами 50 мм. Коллекторы могут быть соединены между собой для необходимого количества петель.

Коллектор оснащен регулируемыми расходомерами со шкалой от 0 до 4 л/мин для балансировки и может быть оборудован исполнительными механизмами (1000138, 1005605).

Максимальная рабочая температура: 60°C, максимальное рабочее давление: 6 бар.

Артикул	Выходы l	
	-	мм
<b>1042471</b>	1	50
<b>1030583</b>	3	150
<b>1030584</b>	4	200
<b>1030585</b>	6	300

Наименование	Упаковка	
Uponor Vario PLUS Модульный пластиковый FM 1X 3/4 Euro	1	комплект
Uponor Vario PLUS Модульный пластиковый FM 3X 3/4 Euro	108	1 комплект
Uponor Vario PLUS Модульный пластиковый FM 4X 3/4 Euro	126	1 комплект
Uponor Vario PLUS Модульный пластиковый FM 6X 3/4 Euro	84	1 комплект



## Uponor Vario Резьбовой адаптер PEX

Изготавливается из покрытой латуни, с зажимным кольцом. Для присоединения труб Uponor PE-Xa к радиаторным узлам и коллекторам с наружной резьбой 3/4" Евроконус. Внутренняя резьба трубная цилиндрическая G3/4" Евроконус по EN 16313.

Артикул	d	IG	s	SW
	мм	дюйм	мм	мм
<b>1065283</b>	14	G3/4"	2,0	30
<b>1065284</b>	16	G3/4"	1,8/2,0	30
<b>1065286</b>	17	G3/4"	2,0	30
<b>1065290</b>	20	G3/4"	1,9/2,0	30

Наименование	Упаковка 2	Упаковка
Uponor Vario Резьбовой адаптер PEX 14x2,0-G3/4"FTEuro	25	1 шт
Uponor Vario Резьбовой адаптер PEX 16x1,8/2,0-G3/4"FTEuro	25	1 шт
Uponor Vario Резьбовой адаптер PEX 17x2,0-G3/4"FTEuro	25	1 шт
Uponor Vario Резьбовой адаптер PEX 20x1,9/2,0-G3/4"FTEuro	25	1 шт

## Uponor Vario PLUS Базовый комплект

Для монтажа модульного пластикового коллектора Uponor. Комплект состоит из двух кронштейнов, двух резьбовых соединительных элементов с накидными гайками 1", двух термометров, двух наконечников с воздухоотводчиками и выходами для заполнения/слива, одного дренажного шланга, одного байпаса, одного ключа.



Артикул	l
	мм
<b>1009209</b>	150

Наименование	Упаковка 2	Упаковка
Uponor Vario PLUS Базовый комплект K1	160	1 шт

# Uponor Vario PLUS

## Uponor Vario PLUS Угловое соединение

Для подключения подающей и обратной труб к модульному пластиковому коллектору Uponor 1" снизу. В комплект входят два уголка: длинный длиной 122 мм и короткий длиной 42 мм.

Материал - армированный стекловолокном полиамид.  
Максимальная рабочая температура: 60°C; максимальное рабочее давление: 6 бар.



Артикул	AG дюйм
<b>1032702</b>	1

Наименование	Упаковка 2	Упаковка
Uponor Vario PLUS Угловое соединение 122/42	5	1 КОМПЛЕКТ

## Uponor Vario PLUS Фиксатор дистанции

Для фиксации поворота модульных пластиковых коллекторов Uponor на 180° в случае одновременного подключения петель напольного отопления сверху и снизу, а также при подключении углового соединения для пластикового коллектора Uponor сверху.

В комплекте 4 фиксатора.



Артикул	DN дюйм
<b>1009215</b>	1

Наименование	Упаковка 2	Упаковка
Uponor Vario PLUS Фиксатор дистанции	10	1 ШТ

## Uponor Vario PLUS Штуцер для шланга

Штуцер для заполнения и слива модульного пластикового коллектора Uponor. Подключения: накидная гайка 3/4" НГ-переход на шланг 1/2". В комплекте 1 штука.



Артикул	IG дюйм
<b>1009214</b>	3/4

Наименование	Упаковка 2	Упаковка
Uponor Vario PLUS Штуцер для шланга G3/4 x 1/2	10	1 ШТ

## Uponor Vario PLUS Расходомер

Запасной расходомер для регулировки расхода на петле модульного пластикового коллектора Uponor. Оборудован смотровым окошком. Диапазон измерений 0-4 л/мин. С возможностью полного закрытия петли.

Материал - армированный стекловолокном полиамид.



Артикул
<b>1009217</b>

Наименование	Упаковка 2	Упаковка
Uponor Vario PLUS Расходомер 4 л/мин	20	1 ШТ

## Uponor Vario PLUS Ключ для коллектора

Для замены клапанов и расходомеров на модульном пластиковом коллекторе Uponor

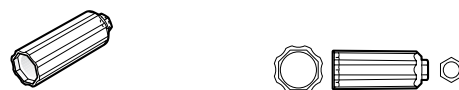

Артикул
<b>1009216</b>

Наименование	Упаковка
Uponor Vario PLUS Ключ для коллектора	1 ШТ

# Uponor Vario PLUS



## Uponor Vario PLUS Исполнительный механизм Pro

Устанавливается на модульный пластиковый коллектор Uponor Vario Plus и подключается к контроллеру Uponor (беспроводному, или проводному). Предназначен для автоматического регулирования расхода теплоносителя в петле напольного отопления/охлаждения. Имеет индикатор открытого/закрытого положения. Закрыт без подачи электричества, степень защиты IP 54, работает при температуре до 60°C.

Наружная резьба М 30x1,5 мм.

Высота 54 мм.

Материал: пластик синего цвета.

Артикул	d мм	AG мм	P Вт	U В	h мм
<b>1000138</b>	40	30x1.5	~2	24	54

Наименование	Упаковка 2	Упаковка
Uponor Vario PLUS Исполнительный механизм Pro NC MT 30x1.5 24V	10	1 шт



## Uponor Vario PLUS Исполнительный механизм Pro

230 В, с индикатором открытого/закрытого положения, для подключения к пластиковому коллектору Uponor. Закрыт без подачи напряжения, степень защиты IP 54, работает при температуре до 60°C. Наружная резьба М 30 x 1,5 мм.

Высота: 54 мм.

Артикул	d мм	AG мм	P Вт	U В	h мм
<b>1005605</b>	40	30x1.5	~2	230	54

Наименование	Упаковка 2	Упаковка
Uponor Vario PLUS Исполнительный механизм Pro 230V NC MT 30x1,5	10	1 шт

# Uponor Vario S



## Uponor Vario S Стальной коллектор ST

Коллектор из нержавеющей стали. В комплект входят: подающий и обратный коллекторы, кронштейн для крепления, воздушный клапан, кран наполнения/слива. Подключение подающих труб через резьбу ВР 1" с уплотнительной прокладкой. Подключение петель через резьбу НР 3/4" евроконус. Расстояние между выходами 55 мм.

Коллектор оснащен расходомерами на каждом ответвлении. Может быть оборудован исполнительными механизмами (1013008).

Максимальная рабочая температура: 60°C; максимальное рабочее давление: 6 бар.

Отдельный расходомер - 1013016

Артикул	Выходы I	
	-	мм
1013051	2	167.5
1013052	3	217.5
1013053	4	267.5
1013054	5	317.5
1013055	6	367.5
1013056	7	417.5
1013057	8	467.5
1013058	9	517.5
1013059	10	567.5
1013060	11	617.5
1013061	12	667.5

Наименование	Упаковка 2	Упаковка
Uponor Vario S Стальной коллектор ST FM 2X	72	1 шт
Uponor Vario S Стальной коллектор ST FM 3X	72	1 шт
Uponor Vario S Стальной коллектор ST FM 4X	72	1 шт
Uponor Vario S Стальной коллектор ST FM 5X	72	1 шт
Uponor Vario S Стальной коллектор ST FM 6X	48	1 шт
Uponor Vario S Стальной коллектор ST FM 7X	48	1 шт
Uponor Vario S Стальной коллектор ST FM 8X	48	1 шт
Uponor Vario S Стальной коллектор ST FM 9X	36	1 шт
Uponor Vario S Стальной коллектор ST FM 10X	36	1 шт
Uponor Vario S Стальной коллектор ST FM 11X	36	1 шт
Uponor Vario S Стальной коллектор ST FM 12X	36	1 шт



## Uponor Vario S Исполнительный механизм ST

Устанавливается на стальной коллектор Uponor Vario S и подключается к контроллеру Uponor (беспроводному, или проводному). Предназначен для автоматического регулирования расхода теплоносителя в петле напольного отопления. Имеет индикатор открытого/ закрытого положения.

Закрит без подачи электричества, степень защиты IP 54, работает при температуре до 60°C.

Внутренняя резьба М 30х1,5 мм.

Высота 54 мм.

Материал: пластик синего цвета

Артикул	d	IG	P	U	h
	мм	мм	Вт	В	мм
1013008	40	30x1.5	~ 2	24	56

Наименование	Упаковка 2	Упаковка
Uponor Vario S Исполнительный механизм ST 24V NC FT M30x1.5	10	1 шт

# Uponor Vario S

## Uponor Vario S Исполнительный механизм ST

230 В, с индикатором открытого/закрытого положения, для подключения к стальному коллектору Uponor.

Закрит без подачи напряжения, степень защиты IP 54, работает при температуре до 60°C. Наружная резьба М 30 x 1,5 мм.

Высота: 54 мм.



Артикул	d мм	IG мм	P Вт	U В	h мм
<b>1013006</b>	40	30x1.5	~ 2	230	56

Наименование	Упаковка 2	Упаковка
Uponor Vario S Исполнительный механизм ST 230V NC FT M30x1.5	10	1 ШТ

# Uponor Vario



Артикул	IG дюйм
1014122	G 3/4

## Uponor Uni-X Заглушка для коллектора Н

Изготавливается из покрытой латуни, для резьбы 3/4"Евроконус.

Наименование	Упаковка 2	Упаковка
Uponor Uni-X Заглушка для коллектора Н 3/4"FT Euro	10	1 шт



Артикул	AG дюйм	IG дюйм
1032701	1	1

## Uponor Vario Кран шаровой

Изготавливается из покрытой латуни. Наружная резьба 1"НР, внутренняя резьба 1"ВР. Наружная резьба под плоское уплотнение. Длина 60 мм. В комплект входят два крана.

Наименование	Упаковка 2	Упаковка
Uponor Vario Кран шаровой G1-G1	10	1 комплект

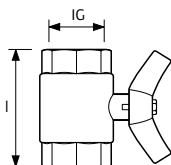

## Uponor Vario Кран шаровой

Шаровой запорный кран для систем охлаждения и отопления.

Рабочая температура: -10...+110 °С;

Рабочее давление: 0...10 бар;

Окружающая влажность: до 95 %.

Материал: никелированная латунь.

Артикул	IG дюйм	I мм
1022986	G 3/4	50
1022985	G 1	50

Наименование	Упаковка 2	Упаковка
Uponor Vario Кран шаровой 3/4"FTx3/4"FT 50mm	10	1 шт
Uponor Vario Кран шаровой 1"FTx1"FT 50mm		1 шт

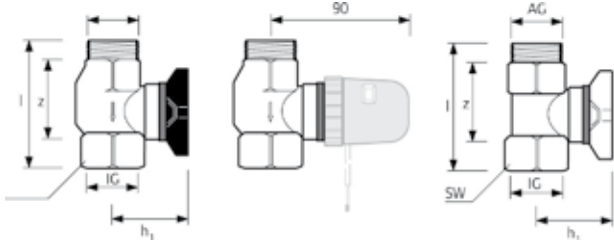

## Uponor Vario Балансировочные клапаны

Для гидравлической балансировки и отключения стального и пластикового коллекторов Uponor.

Состоит из:

- Подающего клапана с резьбой 1" НР-1" ВР для гидравлической балансировки и независимого отключения коллектора, снабжен маховичком и индикатором настройки/закрытия,  $kvs = 5,4 \text{ м}^3/\text{ч}$ .

- Возвратного клапана с резьбой 1" НР-1" ВР для независимого отключения коллектора, снабжен маховичком и индикатором закрытия,  $kvs = 6,4 \text{ м}^3/\text{ч}$ . Возможна установка исполнительного механизма Uponor (арт. 1000138). При установленном исполнительном механизме  $kvs = 4,8 \text{ м}^3/\text{ч}$ .

Клапаны могут быть использованы для управления индивидуальными зонами.

Материал: корпуса клапанов сделаны из латуни, маховички из полиамида.

Максимальное тестовое давление: 10 бар (вода).

Артикул	AG дюйм	IG дюйм	I мм	SW мм	h1 мм	z мм
1005100	G 1	Rp 1	80	38	50	45

Наименование	Упаковка 2	Упаковка
Uponor Vario Балансировочные клапаны G1 - Rp1	10	1 комплект

# Uponor Vario

## Uponor Vario Ключ 30 мм

Для присоединения зажимных адаптеров Uponor (Евроконус) к радиаторным узлам и коллекторам.



Артикул	SW мм
<b>1006265</b>	30

Наименование	Упаковка	
Uponor Vario Ключ 30 мм	1	ШТ

## Uponor Vario Шкаф коллекторный встраиваемый UP

Для установки коллекторов, контроллеров и насосно-смесительных блоков Uponor на универсальных фиксирующих направляющих, включающих комплект крепежей. Изготовлен из оцинкованной стали. Все видимые части окрашены порошковой краской в белый цвет (RAL 9016).

Монтажная высота шкафа (регулируемая): 825-1015 мм.  
Монтажная глубина шкафа (регулируемая): 75-160 мм.  
Ширина шкафа (с рамкой): 1355 мм.

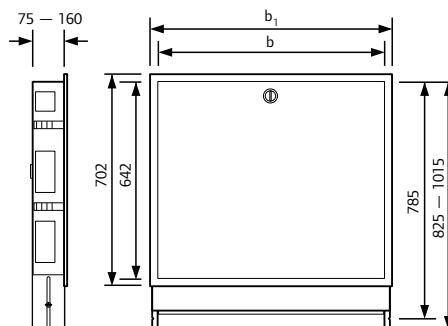

Артикул	b мм	b1 мм	b2 мм	h1 мм
<b>1045477</b>	1300	1355	1350	840-1030

Наименование	Упаковка 2	Упаковка
Uponor Vario Шкаф коллекторный встраиваемый UP 1300x75-160mm	8	1 ШТ

## Uponor Vario Шкаф коллекторный встраиваемый PT

Для установки коллекторов, контроллеров и насосно-смесительных блоков Uponor на универсальных фиксирующих направляющих, включающих комплект крепежей. Изготовлен из оцинкованной стали. Все видимые части окрашены порошковой краской в белый цвет (RAL 9010).

Ширина шкафов (с рамкой): 555-950 мм.  
Монтажная глубина шкафа (регулируемая): 120-180 мм.  
Монтажная высота шкафа (регулируемая): 820-910 мм.

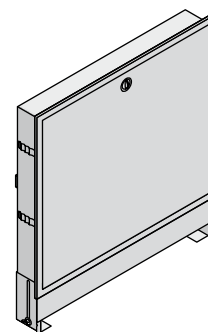

Артикул	b мм	h мм
<b>1046991</b>	555	820-910
<b>1046992</b>	710	820-910
<b>1046993</b>	785	820-910
<b>1046994</b>	950	820-910

Наименование	Упаковка	
Uponor Vario Шкаф коллекторный встраиваемый PT 565x123mm	1	ШТ
Uponor Vario Шкаф коллекторный встраиваемый PT 715x123mm	1	ШТ
Uponor Vario Шкаф коллекторный встраиваемый PT 790x123mm	1	ШТ
Uponor Vario Шкаф коллекторный встраиваемый PT 952x123mm	1	ШТ



# Uponor Vario

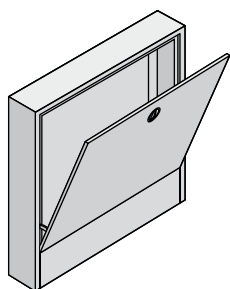

## Uponor Vario Шкаф коллекторный накладной NT

Для монтажа распределителя Uponor, контроллера и насосно-смесительного узла на универсальных фиксаторах. Изготовлен из оцинкованной стали. Все видимые части покрыты порошковой краской в белый цвет (RAL 9010).

Ширина (с рамкой): 555-950 мм

Глубина установки: 160 мм

Высота: 820 мм

Артикул	d мм	b мм	h мм
<b>1046996</b>	160	555	820
<b>1046997</b>	160	710	820
<b>1046998</b>	160	785	820
<b>1046999</b>	160	950	820

Наименование	Упаковка	
Uponor Vario Шкаф коллекторный накладной NT 555x160mm	1	шт
Uponor Vario Шкаф коллекторный накладной NT 705x160mm	1	шт
Uponor Vario Шкаф коллекторный накладной NT 785x160mm	1	шт
Uponor Vario Шкаф коллекторный накладной NT 950x160mm	1	шт

# Uponor Fluvia Move/Move PLUS



## Uponor Fluvia Move Насосно-смесительный блок MPG-10-A-W

Обеспечивает поддержание постоянной температуры теплоносителя на подаче в системе напольного отопления.

Состав:

- Циркуляционный насос WILO Yonos Para 15/6  
Q:0,1-2,5 м³/ч, Н: 6-2,4 с пропорциональной регулировкой давления.
- 3-х ходовой термостатический клапан с Kvs 4,3
- Встроенный балансировочный вентиль на переключке.
- Термометр, установленный на подающей линии вторичного контура.
- Подключение к первичному контуру: внутренняя резьба 3/4"ВР.
- Подключение к вторичному контуру: с эксцентриком
- наружная резьба 1"НР (например, для подключения к коллекторам Uponor).
- Максимальная допустимая температура в первичном контуре: 90°C.
- Максимальная допустимая температура во вторичном контуре: 60°C.
- Максимальное давление: 10 бар.

Артикул

**1078306**

Наименование

Упаковка 2 Упаковка

Uponor Fluvia Move Насосно-смесительный блок MPG-10-A-W	30	1	шт
---	----	---	----



## Uponor Fluvia Насосно-смесительный блок MPG-10-B-W

Обеспечивает поддержание постоянной температуры теплоносителя на подаче в системе напольного отопления. Дополнительно необходим электропривод 1002357.

Состав:

- Циркуляционный насос WILO Yonos Para 15/6 RKA  
Q:0,1-2,5 м³/ч, Н: 6-2,4 с пропорциональной регулировкой давления
- 3-х ходовой термостатический клапан с Kvs 4,3
- Встроенный балансировочный вентиль на переключке
- Термометр, установленный на подающей линии вторичного контура
- Подключение к первичному контуру: внутренняя резьба 3/4"ВР
- Подключение к вторичному контуру: с эксцентриком
- наружная резьба 1"НР (например, для подключения к коллекторам Uponor)
- Максимальная допустимая температура в первичном контуре: 90°C
- Максимальная допустимая температура во вторичном контуре: 60°C
- Максимальное давление: 10 бар.

Артикул

**1078307**

Наименование

Упаковка 2 Упаковка

Uponor Fluvia Насосно-смесительный блок MPG-10-B-W	30	1	шт
--	----	---	----

# Uponor Fluvia Move/Move PLUS

## Uponor Fluvia Move Насосно-смесительный блок CPG-15-A-W

Предварительно-смонтированный с регулятором температуры подачи Uponor Smatrix Move.

Состав:

- регулятор Uponor Smatrix Move
  - датчик наружной температуры
  - датчик температуры подачи
  - 3-х ходовой термостатический клапан с Kvs 6,3
  - Циркуляционный насос Wilo Yonos Para 25/6 RKA  
Q: 0,1-2,5 м³/ч, Н: 6-2,4 м
- с пропорциональной регулировкой давления

Подключение к первичному контуру: наружная резьба Rp1 HP

Подключение к вторичному контуру: наружная резьба Rp1 HP

- Максимальная допустимая температура в первичном контуре: 90°C
- Максимальная допустимая температура во вторичном контуре: 60°C
- Максимальное давление: 10 бар.

Артикул

**1078308**

Наименование

Uponor Fluvia Move Насосно-смесительный блок CPG-15-A-W

Упаковка 2 Упаковка

12 1 ШТ



## Uponor Fluvia Насосно-смесительный блок CPG-15-B-W

Предназначен для монтажа в котельной, в системе без исполнительных механизмов и контроля, для подключения к внешнему блоку управления котла, или к контроллеру Uponor Smatrix Move. Дополнительно необходим электропривод 1002357.

Состав:

- 3-х ходовой термостатический клапан с Kvs 6,3 для электропривода 1002357
  - Циркуляционный насос WILO Yonos Para 25/6  
Q: 0,1-2,5 м³/ч, Н: 6-2,4 м
- с пропорциональной регулировкой давления

Подключение к первичному контуру: наружная резьба Rp1 HP

Подключение к вторичному контуру: наружная резьба Rp1 HP

- Максимальная допустимая температура в первичном контуре: 90°C
- Максимальная допустимая температура во вторичном контуре: 60°C
- Максимальное давление: 10 бар.

Артикул

**1078309**

Наименование

Uponor Fluvia Насосно-смесительный блок CPG-15-B-W

Упаковка 2 Упаковка

12 1 ШТ



# Uponor Fluvia Move/Move PLUS



Артикул	U В
<b>1002357</b>	230

## Uponor Move Электропривод 230V

Для установки на смесительном клапане, используется в комбинации с климат-контроллером Smatrix Move (Plus). Оборудован исполнительным механизмом. Необходимо внешнее электропитание.

- 3 точки контроля

Наименование	Упаковка
Uponor Move Электропривод 230V	1 шт



Артикул	U В
<b>1084560</b>	230

## Uponor SPI Fluvia Move PLUS 230V

Для установки на смесительном клапане, используется в системе погодозависимого управления температурой подачи в комбинации с контроллером Smatrix Move PLUS. Необходимо внешнее электропитание 230 В.

Наименование	Упаковка 2	Упаковка
Uponor SPI Fluvia Move PLUS 230V	16	1 шт

# Uponor Fluvia T

## Uponor Fluvia T Насосно-смесительный блок Push-12 TH-X

Насосно-смесительный блок для управления системой напольного отопления на небольших площадях с исполнительным механизмом 230 В и возможностью подключения к комнатному термостату с диапазоном температур 12-28°C, удаленным датчиком с капиллярной трубкой длиной 2 м.

В комплекте с кронштейном для левостороннего или правостороннего монтажа.

Встроенный насос Xylem, Phyd< 1W, 230В

Балансировочный клапан с kvs 0,7 м³/ч

Максимальная допустимая температура в первичном контуре: 90°C, вторичном контуре 50°C, максимальное давление 10 бар.

Подключения: вторичный контур - наружная резьба 3/4"НР Евроконус, совместимы с резьбовыми адаптерами Uponor 3/4"ВР Евроконус; первичный контур – резьбовые адаптеры для подключения медных трубок 15 мм.

Для помещений с тепловой потребностью 1-3 кВт.

Для подключения насоса требуется внешний переключатель.



Артикул

**1067386**

Наименование

Uponor Fluvia T Насосно-смесительный блок Push-12 TH-X

Упаковка 2 Упаковка

60 1 ШТ

## Uponor Fluvia T Push-12 AC-X

Насосно-смесительный блок для управления системой напольного отопления на небольших площадях с исполнительным механизмом 230 В и возможностью подключения к комнатному термостату (арт. 1058422). В комплекте с кронштейном для левостороннего или правостороннего монтажа.

Встроенный насос Xylem, Phyd< 1W, 230В

Балансировочный клапан с kvs 0,9 м³/ч.

Максимальная допустимая температура в первичном контуре: 90°C, вторичном контуре 50°C, максимальное давление 10 бар.

Подключения: вторичный контур - наружная резьба 3/4"НР Евроконус, совместимы с зажимными адаптерами Uponor 3/4"ВР Евроконус; первичный контур - зажимные адаптеры для подключения медных трубок 15 мм.

Для помещений с тепловой потребностью 1-3кВт.

Для подключения насоса требуется питание 230 В через внешний переключатель.



Артикул

**1067387**

Наименование

Uponor Fluvia T Push-12 AC-X

Упаковка 2 Упаковка

60 1 ШТ

# Uponor Fluvia T



Артикул	IG дюйм	р бар
<b>1008497</b>	3/4	6+10



Артикул	IG дюйм	р бар
<b>1001337</b>	3/4	6+10



Артикул
<b>1078304</b>

## Uponor Fluvia Заглушка для коллектора

Изготавливается из латуни. Внутренняя резьба трубная цилиндрическая G3/4" по EN ISO 228-1. В комплекте с торцевой уплотнительной O-образной прокладкой.

Наименование	Упаковка
Uponor Fluvia Заглушка для коллектора G3/4	200 шт

## Uponor Aqua PLUS Заглушка для коллектора

Изготавливается из латуни. Внутренняя резьба 3/4".

Наименование	Упаковка 2	Упаковка
Uponor Aqua PLUS Заглушка для коллектора 3/4"FT	250	10 шт

## Uponor Fluvia T Насосно-смесительный блок PUSH-23-B-W

Обеспечивает поддержание постоянной температуры теплоносителя на подаче в системе напольного отопления.

Состав:

- Циркуляционный насос WILO Yonos Para 15/6 RKA Q:0,1-2,5 м³/ч, Н: 6-2,4 с пропорциональной регулировкой давления
- Термостат с капиллярной трубкой, диапазон настройки 20-55°C
- Термостатический клапан с Kvs 1,2 м³/ч на подаче первичного контура
- Возвратный балансировочный вентиль на обратке первичного контура с Kvs 2,7 м³/ч

Подключение к вторичному контуру: наружная резьба G1 HP (например, для подключения к коллекторам Uponor) с накидными гайками G1-G1

- Подключение к вторичному контуру: с эксцентриком
- наружная резьба 1"HP (например, для подключения к коллекторам Uponor)
- Максимальная допустимая температура в первичном контуре: 90°C
- Максимальная допустимая температура во вторичном контуре: 55°C
- Максимальное давление: 10 бар.

Наименование	Упаковка 2	Упаковка
Uponor Fluvia T Насосно-смесительный блок PUSH-23-B-W	55	1 шт

# Uponor Fluvia T

## Uponor Fluvia T Насосно-смесительный блок KRS-6

Обеспечивает поддержание постоянной температуры теплоносителя на подаче в системе напольного отопления.

Состав:

- Циркуляционный насос Grundfos UPS 15-40 130 мм 1", 0,1-2,5 м³/ч, Н: 4-2,4 м, однофазный 230 В, 45 Вт, 0,2 А, 3 скорости вращения;
- 2-х ходовой термостатический клапан 3/4" с Kvs 1,2 м³/ч на подаче первичного контура с термостатом MTWZ с капиллярной трубкой, диапазон настройки 20-55°C;
- Возвратный балансировочный вентиль на обратке первичного контура 3/4" с Kvs 2,7 м³/ч;
- Встроенный балансировочный вентиль на перемычке;
- Термометр, установленный на подающей линии вторичного контура;
- Подключение к первичному контуру: внутренняя резьба 3/4"ВР;
- Подключение к вторичному контуру: с эксцентриком
- наружная резьба 1"НР (например, для подключения к коллекторам Uponor Pro 1" или Uponor ST 1");
- Максимальная допустимая температура в первичном контуре: 90°C;
- Максимальная допустимая температура во вторичном контуре: 55°C;
- Максимальное давление: 10 бар.

Для отопления площадей с тепловой потребностью до 6 кВт.

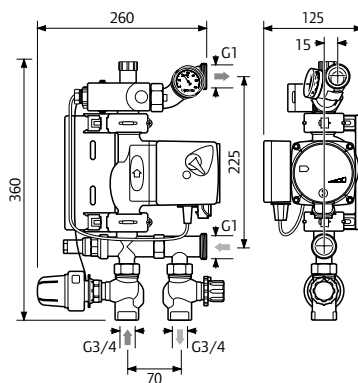

Артикул	Q kW	l мм	b мм	h мм	га мм	га1 мм
1000171	6	359	255	145	200-240	50

Наименование	Упаковка 2	Упаковка
Uponor Fluvia T Насосно-смесительный блок KRS-6	45	1 ШТ

# Uponor Smatrix Move PLUS

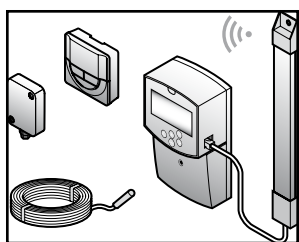

Uponor Smatrix Move/Move PLUS – используется для управления системой отопления и охлаждения с использованием напольного отопления, радиаторов, напольного охлаждения и т.д.

Контроллер управляет температурой подачи теплоносителя посредством контроля привода клапана смесителя измеряя наружную или внутреннюю температуру. Комфорт, удобство в эксплуатации и контроль за температурой достигаются одновременно за счёт использования различных компонентов системы.



## Достоинства

- Контроллер с функциями отопления и охлаждения
- Контроль относительной влажности и точки росы
- Выбор режимов работы
- График режимов Comfort и Eco
- Информация о состоянии системы в режиме реального времени



**Uponor Smatrix Move PLUS набор контроллера**

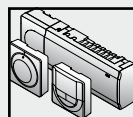

**Системы управления**



**Uponor Smatrix термостаты**

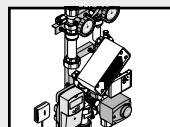

**Uponor Fluvia Насосно-смесительные блоки**



**Uponor SPI Fluvia Move PLUS электропривод 230V**



# Uponor Smatrix Move PLUS

## Uponor Smatrix Move PLUS Контроллер от/охл X-158 Radio

Uponor Smatrix Move PLUS - контроллер для системы отопления/охлаждения.

Может работать в трех различных режимах с отображением на экране:

- Режим отопления
- Режим отопления и охлаждения
- Режим отопления, охлаждения и контроля влажности



Контроллер Smatrix Move PLUS управляет температурой подачи теплоносителя посредством контроля привода клапана смесителя в зависимости от изменения:

- Наружной температуры
- Внутренней температуры
- Наружной и внутренней температур.

Компоненты контроллера

- Uponor Smatrix Move PLUS контроллер с функцией отопления и охлаждения
- Радио антенна
- Датчик температуры подачи/обратки
- Датчик наружной температуры
- Smatrix Wave термостат программируемый +RH T-168

Основные характеристики:

- Управление температурой подачи в системах отопления и/или охлаждения с контролем относительной влажности.
- Кривая отопления и охлаждения.
- Внешняя антенна, которая устанавливается вертикально.
- Управление трёхходовым клапаном со статусом на дисплее.
- Управление двухходовым клапаном, специальный исполнительный механизм, со статусом на дисплее.
- Выходы отопления/охлаждения для переключающих клапанов.
- Управление циркуляционным насосом со статусом на дисплее.
- Программы планирования: предварительно запрограммированные и настраиваемая пользователем.
- 1-направленная связь с комнатным термостатом (получение данных от термостата).
- Беспроводной (через термостат) или проводной (на контроллер) датчик наружной температуры.
- Запуск/остановка источника отопления и/или охлаждения (котел, охладитель и т.д.).
- Уменьшение внутренней температуры благодаря функции ночного снижения (экономичный режим).
- Интеграция системы с системой Uponor Smatrix Wave/ Wave PLUS/Space/Space PLUS.

Артикул	d b h		
	мм	мм	мм
<b>1071656</b>	53	86	160

Наименование	Упаковка	
	2	Упаковка
Uponor Smatrix Move PLUS Контроллер от/охл X-158 Radio	4	1 комплект

# Uponor Smatrix Move PLUS



## Uponor SPI Smatrix Move PLUS Антенна A-155 Radio

Антенна Smatrix Move служит для передачи сигнала от термостатов Smatrix Wave к контроллеру Smatrix Move Plus.

Состоит из:

- Антенна Smatrix Move
- Соединительный кабель
- Крепежные материалы

Радиочастота 868 МГц

Артикул	d мм	b мм	h мм
<b>1071676</b>	15	23	200

Наименование	Упаковка 2	Упаковка
Uponor SPI Smatrix Move PLUS Антенна A-155 Radio	100	1 шт



## Uponor Smatrix Рамка T-X белая A-1XX

Рамка Smatrix Wall может применяться со всеми типами термостатов Smatrix.

В случае с заменой старой системы управления она будет закрывать старые отверстия. Кроме того, она может покрыть отверстия, возникшие в связи с использованием слишком больших буровых инструментов для подготовки настенной коробки (например в деревянных конструкциях).

Цвет: белый глянцевый

Артикул	d мм	b мм	h мм
<b>1071675</b>	2,1	90	90

Наименование	Упаковка 2	Упаковка
Uponor Smatrix Рамка T-X белая A-1XX	250	1 шт



## Uponor Move Электропривод 230V

Для установки на смесительном клапане, используется в комбинации с климат-контроллером Smatrix Move (Plus). Оборудован исполнительным механизмом. Необходимо внешнее электропитание.

- 3 точки контроля

Артикул	U В
<b>1002357</b>	230

Наименование	Упаковка
Uponor Move Электропривод 230V	1 шт



## Uponor SPI Fluvia Move PLUS 230V

Для установки на смесительном клапане, используется в системе погодозависимого управления температурой подачи в комбинации с контроллером Smatrix Move PLUS. Необходимо внешнее электропитание 230 В.

Артикул	U В
<b>1084560</b>	230

Наименование	Упаковка 2	Упаковка
Uponor SPI Fluvia Move PLUS 230V	16	1 шт

# Uponor Smatrix Move PLUS

## Uponor Smatrix Move Датчик подачи/обратки S-152

Для подключения напрямую к климат-контроллеру Smatrix Move

Сопротивление: NTC 10 кОм при 25 °С  
Длина кабеля 3 м.



Артикул	L М
<b>1071661</b>	

Наименование	Упаковка 2	Упаковка
Uponor Smatrix Move Датчик подачи/обратки S-152	100	1 ШТ

## Uponor Smatrix Датчик наружной температуры S-1XX

Может использоваться как датчик наружной или внутренней температуры. Для подключения к контроллеру Smatrix Move или к радиоконтроллеру Smatrix Wave Plus.

Состав комплекта:

- Датчик с корпусом S-113
- Крепежный материал

Функциональные особенности:

- Датчик измеряет температуру для подачи сигнала контроллеру Smatrix Move

Опции:

Возможность подключения к радиотермостату Smatrix Wave Public

Сопротивление: NTC 10 кОм при 25 °С  
Класс защиты: II, IP55



Артикул	L М
<b>1071671</b>	

Наименование	Упаковка 2	Упаковка
Uponor Smatrix Датчик наружной температуры S-1XX	50	1 ШТ

## Uponor Smatrix Датчик температуры пола S-1XX

Датчик пола с кабелем длиной 3 м для использования с термостатами Smatrix Wave (Plus) и Smatrix Base для возможности контроля максимальной или минимальной температуры пола.

Тип датчика: NTC 10к кОм при 25 °С



Артикул	L М
<b>1071684</b>	3

Наименование	Упаковка 2	Упаковка
Uponor Smatrix Датчик температуры пола S-1XX	100	1 ШТ

# Uponor Smatrix Move PLUS



Артикул	U В	l мм	d мм	b мм
<b>1083576</b>	24	85.5	70.5	16

## Uponor Smatrix Релейный модуль От/Ох М-1XX

Для автоматического переключения режимов Отопление/  
Охлаждение от внешнего сигнала.

Наименование	Упаковка
Uponor Smatrix Релейный модуль От/Ох М-1XX 24V	1 шт



Артикул	U В	l мм	d мм	b мм
<b>1083577</b>	230	85.5	70.5	16

## Uponor Smatrix Релейный модуль От/Ох М-1XX

Для автоматического переключения режимов Отопление/  
Охлаждение от внешнего сигнала.

Состав комплекта:

- Релейный модуль От./Охл. М-1XX
- Разъем для DIN-рейки
- Инструкция
- Крепёжный материал
- Настенный корпус

Наименование	Упаковка 2	Упаковка
Uponor Smatrix Релейный модуль От/Ох М-1XX 230V	16	1 шт

# Uponor Smatrix Move

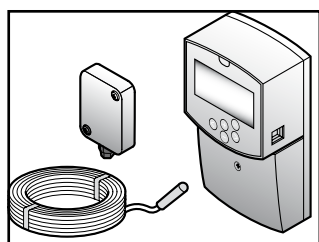

Uponor Smatrix Move используется для управления системой отопления посредством контроля температуры подаваемой воды. Контроллер управляет температурой подачи

теплоносителя, измеряя наружную или внутреннюю температуру. Комфорт, удобство в эксплуатации и контроль температуры достигаются за счёт выбора различных режимов работы системы.



**Uponor Smatrix Move**  
набор контроллера



**Uponor Smatrix**  
Аксессуары

## Достоинства

- График режимов Comfort и Eco
- Информация о состоянии системы в режиме реального времени
- Управление насосом индивидуально или в комбинации с системой контроля внутренней температурой
- Возможен контроль температуры контура горячего водоснабжения

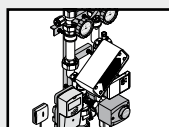

**Uponor Fluvia**  
Насосно-смесительные  
блоки

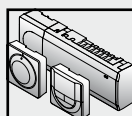

**Системы управления**

# Uponor Smatrix Move



## Uponor Smatrix Move Контроллер H X-157 Wired

Uponor Smatrix Move Проводной контроллер H X-157 использует датчик наружной температуры, датчик температуры подачи, опциональный датчик температуры обратки и системные параметры для управления системой.

Состав комплекта:

- Smatrix Move Проводной контроллер
- 1 датчик подачи/обратки
- Проводной датчик наружной температуры

Основные характеристики:

- Управление температурой подачи в системе отопления.
- Кривая отопления для погодозависимого управления.
- Управление трёхходовым клапаном со статусом на дисплее.
- Управление двухходовым клапаном, специальный исполнительный механизм, со статусом на дисплее.
- Управление циркуляционным насосом со статусом на дисплее.
- Программы планирования: предварительно запрограммированные и настраиваемая пользователем.
- Проводной датчик наружной температуры.
- Запуск/остановка источника отопления (котел и т.д.).
- Уменьшение внутренней температуры благодаря функции ночного снижения (экономичный режим).

Варианты:

- Установка на стене (винты входят в комплект).

Опции:

- Контроль приготовления горячей воды
- Контроль температуры подачи до 100 °C
- 2 выхода общего назначения
- 2 входа общего назначения
- Подключение электропривода 230 В

Артикул	d мм	b мм	h мм
<b>1071693</b>	53	86	160

Наименование	Упаковка 2	Упаковка	
Uponor Smatrix Move Контроллер H X-157 Wired	4	1	комплект



Артикул	U В
<b>1002357</b>	230

## Uponor Move Электропривод 230V

Для установки на смесительном клапане, используется в комбинации с климат-контроллером Smatrix Move (Plus). Оборудован исполнительным механизмом. Необходимо внешнее электропитание.

- 3 точки контроля

Наименование	Упаковка
Uponor Move Электропривод 230V	1 шт

# Uponor Smatrix Move

## Uponor SPI Fluvia Move PLUS 230V

Для установки на смесительном клапане, используется в системе погодозависимого управления температурой подачи в комбинации с контролером Smatrix Move PLUS. Необходимо внешнее электропитание 230 В.



Артикул	U В
<b>1084560</b>	230

Наименование	Упаковка 2	Упаковка
Uponor SPI Fluvia Move PLUS 230V	16	1 ШТ

## Uponor Smatrix Move Датчик подачи/обратки S-152

Для подключения напрямую к климат-контроллеру Smatrix Move



Сопротивление: NTC 10 кОм при 25 °С

Длина кабеля 3 м.

Артикул	L м
<b>1071661</b>	

Наименование	Упаковка 2	Упаковка
Uponor Smatrix Move Датчик подачи/обратки S-152	100	1 ШТ

## Uponor Smatrix Датчик наружной температуры S-1XX

Может использоваться как датчик наружной или внутренней температуры. Для подключения к контроллеру Smatrix Move или к радиоконтроллеру Smatrix Wave Plus.



Состав комплекта:

- Датчик с корпусом S-113
- Крепежный материал

Функциональные особенности:

- Датчик измеряет температуру для подачи сигнала контроллеру Smatrix Move

Опции:

Возможность подключения к радиотермостату Smatrix Wave Public

Сопротивление: NTC 10 кОм при 25 °С

Класс защиты: II, IP55

Артикул
<b>1071671</b>

Наименование	Упаковка 2	Упаковка
Uponor Smatrix Датчик наружной температуры S-1XX	50	1 ШТ

# Uponor Smatrix Move



Артикул	U В	l мм	d мм	b мм
<b>1083576</b>	24	85.5	70.5	16

## Uponor Smatrix Релейный модуль От/Ох М-1XX

Для автоматического переключения режимов Отопление/  
Охлаждение от внешнего сигнала.

Наименование	Упаковка
Uponor Smatrix Релейный модуль От/Ох М-1XX 24V	1 шт



Артикул	U В	l мм	d мм	b мм
<b>1083577</b>	230	85.5	70.5	16

## Uponor Smatrix Релейный модуль От/Ох М-1XX

Для автоматического переключения режимов Отопление/  
Охлаждение от внешнего сигнала.

Состав комплекта:

- Релейный модуль От./Охл. М-1XX
- Разъем для DIN-рейки
- Инструкция
- Крепёжный материал
- Настенный корпус

Наименование	Упаковка 2	Упаковка
Uponor Smatrix Релейный модуль От/Ох М-1XX 230V	16	1 шт



# Uponor Smatrix Wave PLUS

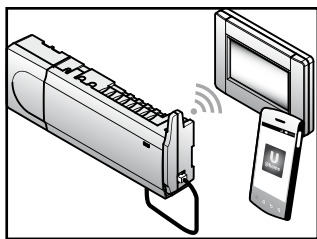

Uponor Smatrix Wave PLUS представляет собой систему автоматического беспроводного (радио) управления напольным отоплением и охлаждением. Комфорт, удобство в эксплуатации и

контроль за температурой достигаются одновременно за счёт использования различных компонентов системы. Uponor Smatrix Wave PLUS позволяет осуществлять удаленное управление параметрами системы через U@Home модуль.

## Достоинства

- График режимов Comfort и Eco
- Информация о состоянии системы в режиме реального времени
- Управление насосом индивидуально или в комбинации с системой контроля внутренней температурой. Возможен контроль температуры контура горячего водоснабжения



**Uponor Smatrix Wave PLUS Контроллер с панелью управления**

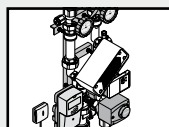

**Uponor Fluvia Насосно-смесительные блоки**



**Uponor Smatrix Wave PLUS Контроллер**



**Uponor Vario**



**Uponor Smatrix Wave Термостаты**

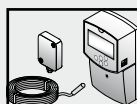

**Контроль температуры подачи**



**Uponor Smatrix Wave Релейный модуль M-161 2x**

# Uponor Smatrix Wave PLUS

Uponor Smatrix Wave PLUS Контроллер с программатором X-165+I-167



Беспроводной контроллер для системы отопления/охлаждения в комплекте с панелью управления.

Контроллер управляет исполнительными механизмами, изменяя расход теплоносителя и температуру поверхности пола, тем самым регулируя температуру внутреннего воздуха в помещениях, используя информацию полученную от термостатов, а также параметры системы.

Состоит из:

- Контроллер (каналов и возможность подключения восьми исполнительных механизмов)
- Панель управления с сенсорным экраном
- Антенна
- Трансформатор
- Краткое руководство
- Соединительные кабели
- Крепеж

Функциональные особенности контроллера:

- Интегрированные функции динамического управления энергией (DEM), такие как автобалансировка, комфортные настройки, помещение-байпас и диагностика подачи (требуется панель управления).
- Электронное управление исполнительными механизмами.
- Подключение максимум восьми исполнительных механизмов (24 В).
- Двусторонняя связь с максимум шестью комнатными термостатами.
- Режимы отопления/охлаждения (расширенные функции), и/или комфортный и экономичный режим переключаются сухим контактом, термостатом Public или сенсорной панелью управления.
- Отдельные реле для управления насосом и котлом.
- Интегрированный модуль теплового насоса (только для определённых стран, дополнительную информацию можно получить у технических специалистов Uponor).

Uponor Smatrix Wave PLUS панель управления I-167, соединяемая посредством радиосвязи с контроллером X-165, упрощает оптимизацию системы и настройку до четырех контроллеров. Эксплуатация без панели управления возможна, однако это снижает функциональность системы.

Основные характеристики:

- Сенсорная система управления.
- Отображение информации и изменение настроек до четырех контроллеров в одной системе.
- Регулировка заданной температуры зарегистрированных термостатов в системе.
- Мастер установки, при первом запуске или после сброса к заводским настройкам.
- Удобная система меню с поддержкой нескольких языков.
- Дисплей с подсветкой.
- Программы снижения температуры для каждого подключенного термостата.
- Ограничения максимальной/минимальной температуры.
- Снижение температуры по плану (расписанию) в выходные дни.
- Автоматический переход между летним и зимним временем.
- Функция проверки для определения правильности установки комнатного термостата в нужном помещении (проверка помещений).
- Возможность автоматически открывать до двух помещений на контроллер, когда другие помещения закрыты, для поддержания минимального потока (помещение-байпас).
- Системная диагностика (аварийные сигналы и т.д.).

Знак соответствия: CE

Частота: 868 МГц

Рабочее напряжение: 230 В/50 Гц

Максимум. Сигнал на сервопривод: 0,2 А

Класс защиты: IP20 Класс II

Цвет: серый

Контроллер: 340 X 110 X 55 мм

Панель: 150 X 108,50 X 42,96 мм

Артикул

**1071652**

Наименование

Uponor Smatrix Wave PLUS Контроллер с программатором X-165+I-167 6X

Упаковка

2

Упаковка

3

1

КОМПЛЕКТ

# Uponor Smatrix Wave PLUS



## Uponor Smatrix Wave PLUS R-167

Uponor Smatrix Wave Plus U@home Модуль R-167 представляет собой устройство, которое позволяет осуществлять удаленное управление параметрами системы отопления/охлаждения.

Служит в качестве интерфейса между Uponor панелью управления I-167 и ПК, Smart TV или мобильным устройством (планшет/смартфон) через связь:

- Интернет соединение (для удаленного доступа)
- Локальная сеть (если вы находитесь дома)
- Локальный или удаленный доступ через приложение Uponor U@Home,

Состоит из:

- U@home Модуль
- Кабель питания
- Micro-SD карта
- RJ45 соединительный кабель 2м
- Инструкция

Функции:

удаленное управление параметрами системы отопления/охлаждения

Знак соответствия: CE

Интерфейс Ethernet: 10/100 Мбит (RJ-45)

Протоколы Ethernet: Modbus TCP, HTTP, SNMP и FTP

Радиочастота: 868 МГц

Рабочее напряжение: 5 В постоянного тока/200 мА

Рабочая температура: 0... + 50 °С

Класс защиты: IP 20

Артикул	U В	l мм	d мм	h мм
<b>1084690</b>	5 V D.C.	111	80	25

Наименование	Упаковка 2	Упаковка
Uponor Smatrix Wave PLUS R-167	14	1 шт

# Uponor Smatrix Wave PLUS

## Uponor Smatrix Wave PLUS Контроллер X-165



Контроллер управляет исполнительными механизмами, изменяя расход теплоносителя и температуру поверхности пола, тем самым регулируя температуру внутреннего воздуха в помещениях, используя информацию полученную от термостатов, а также параметры системы.

Состоит из:

- Контроллер (шесть каналов и возможность подключения восьми исполнительных механизмов)
- Панель управления с сенсорным экраном
- Антенна
- Трансформатор
- Краткое руководство
- Соединительные кабели
- Крепеж

Функциональные особенности контроллера:

- Интегрированные функции динамического управления энергией (DEM), такие как автобалансировка, комфортные настройки, помещение-байпас и диагностика подачи (требуется панель управления).
- Электронное управление исполнительными механизмами.
- Подключение максимум восьми исполнительных механизмов (24 В).
- Двусторонняя связь с максимум шестью комнатными термостатами.
- Режимы отопления/охлаждения (расширенные функции), и/или комфортный и экономичный режим переключаются сухим контактом, термостатом Public или сенсорной панелью управления.
- Отдельные реле для управления насосом и котлом.
- Интегрированный модуль теплового насоса (только для определённых стран, дополнительную информацию

можно получить у технических специалистов Uponor).

- Соединение с модулем U@home посредством сенсорной панели.
- Упражнение для клапана и насоса.
- Регистрация, резервное копирование и обновления посредством карты microSD.
- Контроль относительной влажности (требуется панель управления).
- Управление комбинированной системой напольного отопления/охлаждения и потолочного охлаждения (требуется панель управления).
- Уменьшение внутренней температуры благодаря функции ночного снижения температуры (для всех помещений с помощью панели управления, для одного помещения с помощью цифрового термостата T-168).

Варианты:

- Контроллер может быть расширен дополнительным Модулем M-160, который добавляет еще шесть каналов и шесть выходов исполнительных механизмов.
- Объединение до четырёх контроллеров в одну систему (требуется панель управления).
- Модульное размещение (съёмный трансформатор и антенна).
- Установка в шкафу или на стене (рейка DIN или винты в комплекте).
- Свободное размещение и расположение при установке контроллера (кроме антенны, которая устанавливается вертикально).

Знак соответствия: CE

Рабочее напряжение: 230 В/50 Гц

Артикул	d	b	h
	мм	мм	мм
<b>1071685</b>	55	340	110

Наименование	Упаковка 2	Упаковка	
Uponor Smatrix Wave PLUS Контроллер X-165 6X	4	1	шт

# Uponor Smatrix Wave PLUS



## Uponor Smatrix Wave Дополнительный модуль M-160

Дополнительный модуль добавляет по шесть каналов и выходов исполнительных механизмов к установленному контроллеру Uponor Smatrix Wave/Wave PLUS.

Состоит из:

- Модуль на шесть каналов и выходов исполнительных
- Крепеж

Основные характеристики:

- Простое подключение к установленному контроллеру, дополнительная проводка не требуется.
- Регистрация до шести дополнительных термостатов в системе.
- Подключение до шести дополнительных исполнительных механизмов (24 В).
- Электронное управление исполнительными механизмами.
- Упражнение для клапанов.

Знак соответствия: CE

Рабочее напряжение: 230 В/50 Гц

Максимум. Сигнал на сервопривод: 0,2 А

Класс защиты: IP20 Класс

Цвет: серый

Артикул	d мм	b мм	h мм
<b>1071659</b>	55	141	110

Наименование	Упаковка 2	Упаковка
Uponor Smatrix Wave Дополнительный модуль M-160 6X	16	1 шт

# Uponor Smatrix Wave PLUS

## Uponor Smatrix Wave Релейный модуль M-161

Релейный модуль добавляет два дополнительных выходных реле в системе.

Основные характеристики:

- Беспотенциальные контакты (230 В перем. тока, 5 А).
- Требуется контроллер Uponor Smatrix Wave/Wave PLUS.
- Функция управления насосом и выходом отопления/охлаждения.
- Функция управления насосом и осушителем (только Wave PLUS с панелью управления).
- Функция управления котлом и охладителем (чиллером) (только Wave PLUS с панелью управления).
- Возможность установки на расстоянии до 30 метров от контроллера.

Состоит из:

- Релейный модуль M-161
- Кабель питания
- Крепеж

Соответствие: CE

Частота: 868 МГц

Класс защиты: II IP30

Цвет: белый



Артикул	d мм	b мм	h мм
<b>1071673</b>	27,50	50	170,35

Наименование	Упаковка 2	Упаковка
Uponor Smatrix Wave Релейный модуль M-161 2X	16	1 ШТ

# Uponor Smatrix Wave PLUS



## Uponor SPI Smatrix Wave PLUS Панель управления I-167

Uponor Smatrix Wave PLUS панель управления I-167 с сенсорным экраном, соединяемая посредством радиосвязи с контроллером X-165, упрощает оптимизацию системы и настройку до четырех контроллеров. Эксплуатация без панели управления возможна, однако это снижает функциональность системы.

Состоит из:

- Панель управления с сенсорным экраном
- Кабель питания
- Крепеж
- Настенный кронштейн
- Краткое руководство

Основные характеристики:

- Сенсорная система управления.
- Отображение информации и изменение настроек до четырех контроллеров в одной системе.
- Регулировка заданной температуры зарегистрированных термостатов в системе.
- Мастер установки, при первом запуске или после сброса к заводским настройкам.
- Удобная система меню с поддержкой нескольких языков.
- Дисплей с подсветкой.
- Программы снижения температуры для каждого подключенного термостата.
- Ограничения максимальной/минимальной температуры.

- Снижение температуры по плану (расписанию) в выходные дни.
- Автоматический переход между летним и зимним временем.
- Функция проверки для определения правильности установки комнатного термостата в нужном помещении (проверка помещений).
- Возможность автоматически открывать до двух помещений на контроллер, когда другие помещения закрыты, для поддержания минимального потока (помещение-байпас).
- Системная диагностика (аварийные сигналы и т.д.).
- Наглядное представление тенденций (направление изменения), например, посредством сопоставления заданной температуры с фактической комнатной и т.д.
- Расширенные настройки охлаждения.
- Изменение языка и/или обновление программного обеспечения с помощью карты microSD.
- Связь с U@home (требуется дополнительный модуль).
- Управление дополнительным оборудованием (выходы и т.д.).

Знак соответствия: CE

Частота: 868 МГц

Класс защиты: IP20 Класс II

Цвет: белый

Панель: 150 X 108,50 X 42,96 мм

Артикул	d мм	b мм	h мм
<b>1071646</b>	42,96	150	108,50

Наименование	Упаковка 2	Упаковка
Uponor SPI Smatrix Wave PLUS Панель управления I-167	7	1 шт

# Uponor Smatrix Wave PLUS

## Uponor SPI Smatrix Wave Антенна A-165

Smatrix Wave Антенна служит для передачи сигнала между термостатами Smatrix Wave и контроллером Smatrix Wave (Plus).

Состоит из:

- Smatrix Wave Антенна
- Кабель питания
- Крепеж

Варианты:

- Может устанавливаться на контроллере, либо выноситься на стену

Знак соответствия: CE

Частота: 868 МГц

Цвет: серый



Артикул	d мм	b мм	h мм
<b>1071667</b>	55	20	130

Наименование	Упаковка 2	Упаковка
Uponor SPI Smatrix Wave Антенна A-165	100	1 ШТ



# Uponor Smatrix Wave PLUS



## Uponor Smatrix Wave PLUS Термостат D+RH T-167

Беспроводной термостат для измерения внутренней температуры и относительной влажности. Термостат показывает на дисплее температуру окружающего воздуха, заданную температуру или относительную влажность. Настройки температуры регулируются с помощью кнопок +/- на передней панели.

Состоит из:

- Беспроводной термостат
- 2x AAA батарейки
- Крепеж (подставка и настенный кронштейн)

Основные характеристики:

- Дисплей с подсветкой, гаснет через 10 секунд бездействия.
- Единицы измерения в градусах Цельсия или Фаренгейта.
- Отображение потребности в охлаждении или отоплении, а также индикация низкого заряда батареек на дисплее.
- Отображение версии программного обеспечения во время включения.
- Диапазон заданной температуры 5 – 35 °C (максимальная и минимальная настройки могут ограничиваться другими параметрами системы).
- Регулировка комнатной температуры с помощью дополнительных внешних температурных датчиков.
- Отображает значения дополнительных температурных датчиков, если они подключены, и выполнена соответствующая настройка.
- Переключение между комфортным и экономичным режимом с помощью дополнительного таймера.
- Регулировка значения снижения температуры для экономичного режима.
- Предел относительной влажности отображается на дисплее.
- Возможность установки на расстоянии до 30 метров от контроллера.

Знак соответствия: CE

Частота: 868 МГц

Цвет: белый глянцевый

Артикул	d мм	b мм	h мм
<b>1071657</b>	26,50	80	80

Наименование	Упаковка 2	Упаковка
Uponor Smatrix Wave PLUS Термостат D+RH T-167	75	1 шт

# Uponor Smatrix Wave PLUS

## Uponor Smatrix Wave PLUS Термостат D+RH T-167 grey

Беспроводной термостат для измерения внутренней температуры и относительной влажности. Термостат показывает на дисплее температуру окружающего воздуха, заданную температуру или относительную влажность. Настройки температуры регулируются с помощью кнопок +/- на передней панели.



Состоит из:

- Беспроводной термостат
- 2x AAA батарейки
- Крепеж (подставка и настенный кронштейн)

Основные характеристики:

- Дисплей с подсветкой, гаснет через 10 секунд бездействия.
- Единицы измерения в градусах Цельсия или Фаренгейта.
- Отображение потребности в охлаждении или отоплении, а также индикация низкого заряда батареек на дисплее.
- Отображение версии программного обеспечения во время включения.
- Диапазон заданной температуры 5 – 35 °C (максимальная и минимальная настройки могут ограничиваться другими параметрами системы).
- Регулировка комнатной температуры с помощью дополнительных внешних температурных датчиков.
- Отображает значения дополнительных температурных датчиков, если они подключены, и выполнена соответствующая настройка.
- Переключение между комфортным и экономичным режимом с помощью дополнительного таймера.
- Регулировка значения снижения температуры для экономичного режима.
- Предел относительной влажности отображается на дисплее.
- Возможность установки на расстоянии до 30 метров от контроллера.

Знак соответствия: CE

Частота: 868 МГц

Цвет: серый глянцевый

Артикул	d мм	b мм	h мм
<b>1071674</b>	26,50	80	80

Наименование	Упаковка 2	Упаковка
Uponor Smatrix Wave PLUS Термостат D+RH T-167 grey	75	1 шт

# Uponor Smatrix Wave PLUS



## Uponor Smatrix Wave Термостат Public T-163

Беспроводной термостат для измерения внутренней температуры в общественных местах. Термостат предназначен для общественных мест, поэтому его регулятор скрыт в корпусе. Для установки температуры, его необходимо снять со стены. При снятии появляется аварийный сигнал.

Термостат может быть зарегистрирован как системное устройство, что позволяет использовать дополнительные функции. Если он работает как системное устройство, внутренний комнатный датчик отключается.

Состоит из:

- Uponor Smatrix Wave термостат Public T-163
- Крепёжная планка
- 2 Батарейки (AAA, 1,5 В)
- Крепёжный материал

Основные характеристики:

- Регулировка заданной температуры с помощью потенциометра внутри корпуса термостата.
- Диапазон заданной температуры 5 – 35 °С (максимальная и минимальная настройки могут ограничиваться другими параметрами системы).
- При снятии со стены, на контроллере появляется аварийный сигнал несанкционированного вскрытия.
- Если установлена панель управления, на ней также отображается аварийный сигнал (только Wave PLUS).
- Вход сухого контакта для переключения рабочих режимов отопления и охлаждения, если зарегистрировано как системное устройство.
- Вход сухого контакта для принудительного экономичного режима работы, если зарегистрировано как системное устройство.
- Дополнительный внешний температурный датчик подключается к термостату.
- Ограничение температуры пола (максимум и минимум) предусмотрено только в системе Wave PLUS.
- Дополнительный наружный температурный датчик регистрируется как стандартный термостат или системное устройство.
- Двухпозиционные переключатели для выбора рабочего режима функции или датчика.
- Включение или отключение планирования (расписания) комфортного и экономичного режима для помещения посредством двухпозиционного переключателя внутри корпуса.
- Возможность установки на расстоянии до 30 метров от контроллера.

Знак соответствия: CE

Частота: 868 МГц

Цвет: белый глянцевый

Артикул	d мм	b мм	h мм
1071650	26,50	80	80

Наименование	Упаковка 2	Упаковка
Uponor Smatrix Wave Термостат Public T-163	75	1 шт

# Uponor Smatrix Wave PLUS

## Uponor Smatrix Рамка T-X белая A-1XX

Рамка Smatrix Wall может применяться со всеми типами термостатов Smatrix.

В случае с заменой старой системы управления она будет закрывать старые отверстия. Кроме того, она может покрыть отверстия, возникшие в связи с использованием слишком больших буровых инструментов для подготовки настенной коробки (например в деревянных конструкциях).

Цвет: белый глянецевый



Артикул	d мм	b мм	h мм
<b>1071675</b>	2,1	90	90

Наименование	Упаковка 2	Упаковка
Uponor Smatrix Рамка T-X белая A-1XX	250	1 шт

## Uponor Smatrix Рамка T-X серая A-1XX

Рамка Smatrix Wall может применяться со всеми типами термостатов Smatrix.

В случае с заменой старой системы управления она будет закрывать старые отверстия. Кроме того, она может покрыть отверстия, возникшие в связи с использованием слишком больших буровых инструментов для подготовки настенной коробки (например в деревянных конструкциях).

Цвет: серый глянецевый



Артикул	d мм	b мм	h мм
<b>1071665</b>	2,1	90	90

Наименование	Упаковка 2	Упаковка
Uponor Smatrix Рамка T-X серая A-1XX	250	1 шт

## Uponor Smatrix Датчик температуры пола S-1XX

Датчик пола с кабелем длиной 3 м для использования с термостатами Smatrix Wave (Plus) и Smatrix Base для возможности контроля максимальной или минимальной температуры пола.

Тип датчика: NTC 10к кОм при 25 °С



Артикул	L м
<b>1071684</b>	3

Наименование	Упаковка 2	Упаковка
Uponor Smatrix Датчик температуры пола S-1XX	100	1 шт

# Uponor Smatrix Wave PLUS



## Uponor Smatrix Исполнительный механизм универсальный Retrofit A-XXX

Комплект из исполнительного механизма и 3 различных переходников-адаптеров для подключения к различным коллекторам. Протестирован и одобрен к применению с с системами управления Uponor Smatrix. Подходит примерно к 80% имеющихся на рынке коллекторов.

Состоит из:

- 1 исполнительный механизм
- 3 переходника-адаптера
- Крепёжный материал

Функции:

- Представляет собой согласующее устройство, позволяющее системе автоматики управлять коллекторами напольного отопления/охлаждения
- Подходит примерно к 80% имеющихся на рынке коллекторов
- Имеет смотровое окошко для отображения текущего статуса (открыт/закрыт)
- Нормально-закрыт без подачи электричества
- Имеет защиту от брызг

Соответствие: CE

Цвет: синий

Длина хода: 5 мм

Кабель подключения: 2 x 0,75 мм<sup>2</sup> x 1 м

Класс защиты: IP 54

Напряжение: 24 В, переменный и постоянный ток

Мощность: 1 Вт

Диапазон температур: 0°C...60°C

Высота: 58 мм + кольцо адаптера

Диаметр: 44,3 мм

Артикул	d мм	U В	h мм
<b>1083575</b>	44,3	24	58

Наименование	Упаковка	
	2	Упаковка
Uponor Smatrix Исполнительный механизм универсальный Retrofit A-XXX 24V, NC, 1W	100	1 комплект



## Uponor Smatrix Релейный модуль От/Ох M-1XX

Для автоматического переключения режимов Отопление/Охлаждение от внешнего сигнала.

Артикул	U	I	d	b
	В	мм	мм	мм
<b>1083576</b>	24	85.5	70.5	16

Наименование	Упаковка
Uponor Smatrix Релейный модуль От/Ох M-1XX 24V	1 шт

# Uponor Smatrix Wave PLUS

## Uponor Smatrix Релейный модуль От/Ох М-1XX

Для автоматического переключения режимов Отопление/Охлаждение от внешнего сигнала.

Состав комплекта:

- Релейный модуль От./Охл. М-1XX
- Разъем для DIN-рейки
- Инструкция
- Крепёжный материал
- Настенный корпус



Артикул	U В	l мм	d мм	b мм
<b>1083577</b>	230	85.5	70.5	16

Наименование	Упаковка 2	Упаковка
Uponor Smatrix Релейный модуль От/Ох М-1XX 230V	16	1 ШТ

## Uponor Smatrix модуль R-56 SMS CE/N/S

Служит для автоматического управления водяным напольным отоплением/охлаждением. Подключается к термостатам Smatrix Wave (Plus) и Smatrix Base. Модуль обеспечивает удаленное включение/выключение энергосберегающего режима Eco с помощью SMS-сообщения и информирует о фактической температуре воздуха в контрольном помещении путем отправки SMS-сообщений.

Состав комплекта:

- SMS модуль R-56
- Датчик для измерения температуры воздуха или пола
- 1 сухой контакт для удаленного управления
- 2 контакта для внешней системы
- 1 контакт для датчика наружной температуры

Функции:

- Удаленное переключение между режимом ECO и „Комфортные настройки“
- Информирование о внутренней и наружной температуре
- Посылает сигнал тревоги в случае нештатной ситуации в контрольном помещении.

Для работы SMS-модуля необходима обычная SIM-карта от мобильного телефона. Работает в стандарте GSM.

Знак соответствия: CE

Питание 230 В, 50 Гц

Защита IP 30.



Артикул	l мм	b мм	h мм
<b>1045570</b>	185	75	28

Наименование	Упаковка 2	Упаковка
Uponor Smatrix модуль R-56 SMS CE/N/S 230V	13	1 комплект

# Uponor Smatrix Wave PLUS



## Uponor Vario PLUS Исполнительный механизм Pro

Устанавливается на модульный пластиковый коллектор Uponor Vario Plus и подключается к контроллеру Uponor (беспроводному, или проводному). Предназначен для автоматического регулирования расхода теплоносителя в петле напольного отопления/охлаждения. Имеет индикатор открытого/закрытого положения. Закрыт без подачи электричества, степень защиты IP 54, работает при температуре до 60°C.

Наружная резьба M 30x1,5 мм.

Высота 54 мм.

Материал: пластик синего цвета.

Артикул	d мм	AG мм	P Вт	U В	h мм
<b>1000138</b>	40	30x1.5	~2	24	54

Наименование	Упаковка 2	Упаковка
Uponor Vario PLUS Исполнительный механизм Pro NC MT 30x1,5 24V	10	1 шт



## Uponor Vario S Исполнительный механизм ST

Устанавливается на стальной коллектор Uponor Vario S и подключается к контроллеру Uponor (беспроводному, или проводному). Предназначен для автоматического регулирования расхода теплоносителя в петле напольного отопления. Имеет индикатор открытого/закрытого положения.

Закрыт без подачи электричества, степень защиты IP 54, работает при температуре до 60°C.

Внутренняя резьба M 30x1,5 мм.

Высота 54 мм.

Материал: пластик синего цвета

Артикул	d мм	IG мм	P Вт	U В	h мм
<b>1013008</b>	40	30x1.5	~ 2	24	56

Наименование	Упаковка 2	Упаковка
Uponor Vario S Исполнительный механизм ST 24V NC FT M30x1,5	10	1 шт

# Uponor Smatrix Wave

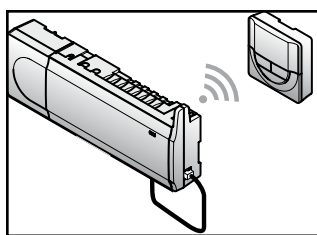

Uponor Smatrix Wave представляет собой систему автоматического беспроводного (радио) управления напольным отоплением и охлаждением с технологией автоматического

балансирования. Данная функция оптимизирует использование и комфорт путем постоянного мониторинга и адаптации системы к изменяющимся условиям. Отсутствие жесткого кабельного соединения обеспечивает гибкость и скорость при установке.



**Uponor Smatrix Wave**  
Контроллер



**Uponor Smatrix Wave**  
Термостаты и таймеры



**Uponor Smatrix Wave**  
Релейный модуль M-161  
2x



**Uponor Smatrix SMS**  
модуль R-56

## Достоинства

- Может использоваться как для систем отопления и охлаждения
- Нет необходимости ручной балансировки
- Быстрая установка, минимум проводов
- Простое управление и контроль
- Низкие эксплуатационные расходы

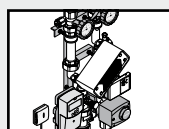

**Uponor Fluvia**  
Насосно-смесительные  
блоки



**Uponor Vario**

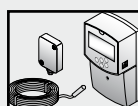

**Контроль температуры**  
подачи



# Uponor Smatrix Wave



## Uponor Smatrix Wave Контроллер X-163

Беспроводной контроллер управляет исполнительными механизмами, изменяя расход теплоносителя и температуру поверхности пола, тем самым регулируя температуру внутреннего воздуха в помещениях, используя информацию полученную от термостатов, а также параметры системы.

Основные характеристики:

- Интегрированные функции динамического управления энергией (DEM), такие как автобалансировка.
- Электронное управление исполнительными механизмами.
- Подключение максимум восьми исполнительных механизмов (24 В).
- Двусторонняя связь с максимум шестью комнатными термостатами (каналы).
- Режимы отопления/охлаждения (базовые функции) переключается сухим контактом или термостатом Public.
- Отдельные реле для управления насосом и котлом.
- Упражнение для клапана и насоса.
- Базовый контроль относительной влажности.
- Уменьшение внутренней температуры благодаря функции ночного снижения (для всех помещений с таймером, термостатом Public T-163 или стандартным термостатом T-165, для одного помещения с цифровым термостатом T-168).

Варианты:

- Контроллер может быть расширен дополнительным модулем, который добавляет еще шесть каналов и шесть выходов исполнительных механизмов.
- Модульное размещение (съёмный трансформатор и антенна).
- Установка в шкафу или на стене (рейка DIN или винты в комплекте).
- Свободное размещение и расположение при установке контроллера (кроме антенны, которая устанавливается вертикально).

Знак соответствия: CE

Частота: 868 МГц

Рабочее напряжение: 230 В/50 Гц

Максимум. Сигнал на сервопривод: 0,2 А

Класс защиты: IP20 Класс II

Цвет: серый

Артикул	d мм	b мм	h мм
<b>1071655</b>	55	340	110

Наименование	Упаковка 2	Упаковка
Uponor Smatrix Wave Контроллер X-163 6X	4	1 шт

# Uponor Smatrix Wave

## Uponor Smatrix Wave Дополнительный модуль M-160

Дополнительный модуль добавляет по шесть каналов и выходов исполнительных механизмов к установленному контроллеру Uponor Smatrix Wave/Wave PLUS.

Состоит из:

- Модуль на шесть каналов и выходов исполнительных
- Крепеж

Основные характеристики:

- Простое подключение к установленному контроллеру, дополнительная проводка не требуется.
- Регистрация до шести дополнительных термостатов в системе.
- Подключение до шести дополнительных исполнительных механизмов (24 В).
- Электронное управление исполнительными механизмами.
- Упражнение для клапанов.

Знак соответствия: CE

Рабочее напряжение: 230 В/50 Гц

Максимум. Сигнал на сервопривод: 0,2 А

Класс защиты: IP20 Класс

Цвет: серый



Артикул	d мм	b мм	h мм
<b>1071659</b>	55	141	110

Наименование	Упаковка 2	Упаковка
Uponor Smatrix Wave Дополнительный модуль M-160 6X	16	1 ШТ

# Uponor Smatrix Wave



## Uponor Smatrix Wave Релейный модуль M-161

Релейный модуль добавляет два дополнительных выходных реле в системе.

Основные характеристики:

- Беспотенциальные контакты (230 В перем. тока, 5 А).
- Требуется контроллер Uponor Smatrix Wave/Wave PLUS.
- Функция управления насосом и выходом отопления/охлаждения.
- Функция управления насосом и осушителем (только Wave PLUS с панелью управления).
- Функция управления котлом и охладителем (чиллером) (только Wave PLUS с панелью управления).
- Возможность установки на расстоянии до 30 метров от контроллера.

Состоит из:

- Релейный модуль M-161
- Кабель питания
- Крепеж

Соответствие: CE

Частота: 868 МГц

Класс защиты: II IP30

Цвет: белый

Артикул	d мм	b мм	h мм
<b>1071673</b>	27,50	50	170,35

Наименование	Упаковка 2	Упаковка
Uponor Smatrix Wave Релейный модуль M-161 2X	16	1 шт

# Uponor Smatrix Wave

## Uponor Smatrix Wave Таймер I-163

Беспроводной таймер предназначен для управления работой системы по плану (расписанию), настроек комфортного и экономичного режима, режима выходного дня и т.д. Настройки регулируются с помощью кнопок +/- на передней панели. Таймер показывает только время, дату и выбранную программу планирования.



Состоит из:

- Uponor Беспроводной таймер, программируемый
- 2 Батарейки (AAA, 1,5 В)
- Крепёжная планка и подставка
- Крепёжный материал

Основные характеристики:

- Дисплей с подсветкой, гаснет через 10 секунд бездействия.
- Символ таймера на передней панели для отличия его от термостатов.
- Единицы измерения в градусах Цельсия или Фаренгейта в настройках.
- Индикация комфортного/экономичного режима и индикация низкого заряда батареек на дисплее.
- Отображение версии программного обеспечения во время включения.
- Мастер настройки даты и времени, если установка выполняется впервые или после сброса к заводским настройкам.
- Возможность настройки часов.
- Снижение температуры экономичного режима для аналоговых термостатов. В цифровых термостатах используются собственные настройки снижения. Для термостата Т-168 требуется выключить его программу.
- Программы планирования: предварительно запрограммированные и настраиваемая пользователем.
- Включение режима выходного дня.
- Включение автобалансировки в системе.
- Возможность установки на расстоянии до 30 метров от контроллера.

Знак соответствия: CE

Частота: 868 МГц

Цвет: белый глянцевый

Артикул	d мм	b мм	h мм
<b>1071688</b>	26,50	80	80

Наименование	Упаковка 2	Упаковка
Uponor Smatrix Wave Таймер I-163	75	1 шт

# Uponor Smatrix Wave



## Uponor Smatrix Wave Термостат прогр.+RH T-168

Программируемый термостат показывает на дисплее температуру окружающего воздуха, заданную температуру или относительную влажность и время. Настройки регулируются с помощью кнопок +/- на передней панели. К другим программируемым настройкам относятся планирование (работа по расписанию) и индивидуальное снижение ночной температуры (для каждого помещения по отдельности) и т.д. Uponor рекомендует использовать этот термостат только в системах без таймера (только Wave) или панели управления (только Wave PLUS). В системах с таймером могут возникнуть проблемы с планированием и конфликты приоритета, а в системах с панелью управления функция планирования в термостате отключена.

Состоит из:

- Uponor Беспроводной термостат, программируемый
- 2 Батарейки (AAA, 1,5 В)
- Крепёжная планка и подставка
- Крепёжный материал

Основные характеристики:

- Дисплей с подсветкой, гаснет через 10 секунд бездействия.
- Единицы измерения в градусах Цельсия или Фаренгейта.
- Отображение потребности в охлаждении или отоплении, а также индикация низкого заряда батареек на дисплее.
- Отображение версии программного обеспечения во время включения.
- Мастер настройки даты и времени, если установка

выполняется впервые или после заводского сброса (сброса к заводским настройкам).

- Возможность настройки часов.
- Диапазон заданной температуры 5 – 35 °С (максимальная и минимальная настройки могут ограничиваться другими параметрами системы).
- Регулировка комнатной температуры с помощью дополнительных внешних температурных датчиков.
- Отображает значения дополнительных температурных датчиков, если они подключены, и выполнена соответствующая настройка.
- Программируется для переключения между комфортным и экономичным режимом с регулируемым значением снижения температуры для экономичного режима в помещении.
- Имеет приоритет над другими термостатами или таймерами (только Wave), если задействована программа планирования.
- Предел относительной влажности отображается на дисплее.
- Программы планирования: предварительно запрограммированные и настраиваемая пользователем.
- Уменьшение внутренней температуры для отдельного помещения посредством функции снижения температуры для ночного режима.
- Возможность установки на расстоянии до 30 метров от контроллера.

Знак соответствия: CE

Частота: 868 МГц

Цвет: белый глянцевый

Артикул	d мм	b мм	h мм
<b>1071689</b>	26,50	80	80

Наименование	Упаковка 2	Упаковка
Uponor Smatrix Wave Термостат прогр.+RH T-168	75	1 шт

# Uponor Smatrix Wave

## Uponor Smatrix Wave Термостат цифровой T-166

Беспроводной цифровой термостат показывает на дисплее температуру окружающего воздуха или заданную температуру. Настройки температуры регулируются с помощью кнопок +/- на передней панели.



Состоит из:

- Uponor Беспроводной термостат
- 2 Батарейки (AAA, 1,5 В)
- Крепёжная планка и подставка
- Крепёжный материал

Основные характеристики:

- Дисплей с подсветкой, гаснет через 10 секунд бездействия.
- Единицы измерения в градусах Цельсия или Фаренгейта.
- Отображение потребности в охлаждении или отоплении, а также индикация низкого заряда батареек на дисплее.
- Отображение версии программного обеспечения во время включения.
- Диапазон заданной температуры 5 – 35 °С (максимальная и минимальная настройки могут ограничиваться другими параметрами системы).
- Регулировка комнатной температуры с помощью дополнительных внешних температурных датчиков.
- Отображает значения дополнительных температурных датчиков, если они подключены, и выполнена соответствующая настройка.
- Переключение между комфортным и экономичным режимом с помощью дополнительного таймера.
- Регулировка значения снижения температуры для экономичного режима.
- Возможность установки на расстоянии до 30 метров от контроллера.

Знак соответствия: CE

Частота: 868 МГц

Цвет: белый глянцевый

Артикул	d мм	b мм	h мм
<b>1071654</b>	26,50	80	80

Наименование	Упаковка 2	Упаковка
Uponor Smatrix Wave Термостат цифровой T-166	75	1 шт

# Uponor Smatrix Wave



## Uponor Smatrix Wave Термостат стандартный T-165

Беспроводной термостат стандартный. Настройка температуры на термостате осуществляется с помощью дискового регулятора. Максимальную/минимальную температуры можно установить только с помощью панели управления (только Wave PLUS). Положение 21 °C отмечено на диске.

Состоит из:

- Uponor Беспроводной термостат стандартный без шкалы
- 2 Батарейки (AAA, 1,5 В)
- Крепёжная планка и подставка
- Крепёжный материал

Основные характеристики:

- Регулировка заданной температуры с помощью крупного диска.
- Кольцевая светодиодная индикация при повороте диска (изменение заданной температуры).
- Диапазон заданной температуры 5 – 35 °C (максимальная и минимальная настройки могут ограничиваться другими параметрами системы).
- Светодиод в нижнем правом углу показывает, примерно 60 секунд, наличие потребности в охлаждении или отоплении.
- Включение или отключение планирования (расписания переключения) комфортного и экономичного режима для помещения посредством двухпозиционного переключателя внутри корпуса (сзади).
- Возможность установки на расстоянии до 30 метров от контроллера.

Знак соответствия: CE

Частота: 868 МГц

Цвет: белый глянцевый

Артикул	d мм	b мм	h мм
<b>1071666</b>	26,50	80	80

Наименование	Упаковка 2	Упаковка
Uponor Smatrix Wave Термостат стандартный T-165	75	1 шт

# Uponor Smatrix Wave

## Uponor Smatrix Wave Термостат стандартный T-165 POD

Беспроводной термостат стандартный с нанесённой шкалой для дискового регулятора. Настройка температуры на термостате осуществляется с помощью дискового регулятора. Максимальную/минимальную температуру можно установить только с помощью панели управления (только Wave PLUS). Положение 21 °C отмечено на диске.

Состоит из:

- Uponor Беспроводной термостат стандартный со шкалой
- 2 Батарейки (AAA, 1,5 В)
- Крепёжная планка и подставка
- Крепёжный материал

Основные характеристики:

- Регулировка заданной температуры с помощью крупного диска.
- Кольцевая светодиодная индикация при повороте диска (изменение заданной температуры).
- Диапазон заданной температуры 5 – 35 °C (максимальная и минимальная настройки могут ограничиваться другими параметрами системы).
- Светодиод в нижнем правом углу показывает, примерно 60 секунд, наличие потребности в охлаждении или отоплении.
- Включение или отключение планирования (расписания переключения) комфортного и экономичного режима для помещения посредством двухпозиционного переключателя внутри корпуса (сзади).
- Возможность установки на расстоянии до 30 метров от контроллера.

Знак соответствия: CE

Частота: 868 МГц

Цвет: белый глянцевый



Артикул	d мм	b мм	h мм
<b>1071648</b>	26,50	80	80

Наименование	Упаковка 2	Упаковка
Uponor Smatrix Wave Термостат стандартный T-165 POD	75	1 ШТ



# Uponor Smatrix Wave



## Uponor Smatrix Wave Термостат Public T-163

Беспроводной термостат для измерения внутренней температуры в общественных местах. Термостат предназначен для общественных мест, поэтому его регулятор скрыт в корпусе. Для установки температуры, его необходимо снять со стены. При снятии появляется аварийный сигнал.

Термостат может быть зарегистрирован как системное устройство, что позволяет использовать дополнительные функции. Если он работает как системное устройство, внутренний комнатный датчик отключается.

Состоит из:

- Uponor Smatrix Wave термостат Public T-163
- Крепёжная планка
- 2 Батарейки (AAA, 1,5 В)
- Крепёжный материал

Основные характеристики:

- Регулировка заданной температуры с помощью потенциометра внутри корпуса термостата.
- Диапазон заданной температуры 5 – 35 °С (максимальная и минимальная настройки могут ограничиваться другими параметрами системы).
- При снятии со стены, на контроллере появляется аварийный сигнал несанкционированного вскрытия.
- Если установлена панель управления, на ней также отображается аварийный сигнал (только Wave PLUS).
- Вход сухого контакта для переключения рабочих режимов отопления и охлаждения, если зарегистрировано как системное устройство.
- Вход сухого контакта для принудительного экономичного режима работы, если зарегистрировано как системное устройство.
- Дополнительный внешний температурный датчик подключается к термостату. Ограничение температуры пола (максимум и минимум) предусмотрено только в системе Wave PLUS.
- Дополнительный наружный температурный датчик регистрируется как стандартный термостат или системное устройство.
- Двухпозиционные переключатели для выбора рабочего режима функции или датчика.
- Включение или отключение планирования (расписания) комфортного и экономичного режима для помещения посредством двухпозиционного переключателя внутри корпуса.
- Возможность установки на расстоянии до 30 метров от контроллера.

Знак соответствия: CE

Частота: 868 МГц

Цвет: белый глянцевый

Артикул	d мм	b мм	h мм
<b>1071650</b>	26,50	80	80

Наименование	Упаковка 2	Упаковка
Uponor Smatrix Wave Термостат Public T-163	75	1 шт

# Uponor Smatrix Wave

## Uponor SPI Smatrix Wave Антенна A-165

Smatrix Wave Антенна служит для передачи сигнала между термостатами Smatrix Wave и контроллером Smatrix Wave (Plus).

Состоит из:

- Smatrix Wave Антенна
- Кабель питания
- Крепеж

Варианты:

- Может устанавливаться на контроллере, либо выноситься на стену

Знак соответствия: CE

Частота: 868 МГц

Цвет: серый



Артикул	d мм	b мм	h мм
<b>1071667</b>	55	20	130

Наименование	Упаковка 2	Упаковка
Uponor SPI Smatrix Wave Антенна A-165	100	1 шт

## Uponor Smatrix Рамка T-X белая A-1XX

Рамка Smatrix Wall может применяться со всеми типами термостатов Smatrix.

В случае с заменой старой системы управления она будет закрывать старые отверстия. Кроме того, она может покрыть отверстия, возникшие в связи с использованием слишком больших буровых инструментов для подготовки настенной коробки (например в деревянных конструкциях).

Цвет: белый глянцевый



Артикул	d мм	b мм	h мм
<b>1071675</b>	2,1	90	90

Наименование	Упаковка 2	Упаковка
Uponor Smatrix Рамка T-X белая A-1XX	250	1 шт

# Uponor Smatrix Wave



## Uponor Smatrix модуль R-56 SMS CE/N/S

Служит для автоматического управления водяным напольным отоплением/охлаждением. Подключается к термостатам Smatrix Wave (Plus) и Smatrix Base. Модуль обеспечивает удаленное включение/выключение энергосберегающего режима Eco с помощью SMS-сообщения и информирует о фактической температуре воздуха в контрольном помещении путем отправки SMS-сообщений.

Состав комплекта:

- SMS модуль R-56
- Датчик для измерения температуры воздуха или пола
- 1 сухой контакт для удаленного управления
- 2 контакта для внешней системы
- 1 контакт для датчика наружной температуры

Функции:

- Удаленное переключение между режимом ECO и „Комфортные настройки“
- Информирование о внутренней и наружной температуре
- Посылает сигнал тревоги в случае нештатной ситуации в контрольном помещении.

Для работы SMS-модуля необходима обычная SIM-карта от мобильного телефона. Работает в стандарте GSM.

Знак соответствия: CE

Питание 230 В, 50 Гц

Защита IP 30.

Артикул	l мм	b мм	h мм
<b>1045570</b>	185	75	28

Наименование	Упаковка 2	Упаковка
Uponor Smatrix модуль R-56 SMS CE/N/S 230V	13	1 комплект



## Uponor Smatrix Релейный модуль От/Ох M-1XX

Для автоматического переключения режимов Отопление/Охлаждение от внешнего сигнала.

Артикул	U В	l мм	d мм	b мм
<b>1083576</b>	24	85.5	70.5	16

Наименование	Упаковка
Uponor Smatrix Релейный модуль От/Ох M-1XX 24V	1 шт

# Uponor Smatrix Wave

## Uponor Smatrix Релейный модуль От/Ох М-1XX

Для автоматического переключения режимов Отопление/ Охлаждение от внешнего сигнала.

Состав комплекта:

- Релейный модуль От./Охл. М-1XX
- Разъем для DIN-рейки
- Инструкция
- Крепёжный материал
- Настенный корпус



Артикул	U В	l мм	d мм	b мм
1083577	230	85.5	70.5	16

Наименование	Упаковка 2	Упаковка
Uponor Smatrix Релейный модуль От/Ох М-1XX 230V	16	1 ШТ

## Uponor Smatrix Исполнительный механизм универсальный Retrofit A-XXX

Комплект из исполнительного механизма и 3 различных переходников-адаптеров для подключения к различным коллекторам. Протестирован и одобрен к применению с системами управления Uponor Smatrix. Подходит примерно к 80% имеющихся на рынке коллекторов.

Состоит из:

- 1 исполнительный механизм
- 3 переходника-адаптера
- Крепёжный материал

Функции:

- Представляет собой согласующее устройство, позволяющее системе автоматики управлять коллекторами напольного отопления/охлаждения
- Подходит примерно к 80% имеющихся на рынке коллекторов
- Имеет смотровое окошко для отображения текущего статуса (открыт/закрыт)
- Нормально-закрыт без подачи электричества
- Имеет защиту от брызг

Соответствие: CE

Цвет: синий

Длина хода: 5 мм

Кабель подключения: 2 x 0,75 мм<sup>2</sup> - 1 м

Класс защиты: IP 54

Напряжение: 24 В, переменный и постоянный ток

Мощность: 1 Вт

Диапазон температур: 0°C...60°C

Высота: 58 мм + кольцо адаптера

Диаметр: 44,3 мм



Артикул	d мм	U В	h мм
1083575	44,3	24	58

Наименование	Упаковка 2	Упаковка
Uponor Smatrix Исполнительный механизм универсальный Retrofit A-XXX 24V, NC, 1W	100	1 комплект

# Uponor Smatrix Wave



## Uponor Vario PLUS Исполнительный механизм Pro

Устанавливается на модульный пластиковый коллектор Uponor Vario Plus и подключается к контроллеру Uponor (беспроводному, или проводному). Предназначен для автоматического регулирования расхода теплоносителя в петле напольного отопления/охлаждения. Имеет индикатор открытого/закрытого положения. Закрыт без подачи электричества, степень защиты IP 54, работает при температуре до 60°C.

Наружная резьба М 30х1,5 мм.

Высота 54 мм.

Материал: пластик синего цвета.

Артикул	d мм	AG мм	P Вт	U В	h мм
<b>1000138</b>	40	30x1.5	~2	24	54

Наименование	Упаковка 2	Упаковка
Uponor Vario PLUS Исполнительный механизм Pro NC MT 30x1,5 24V	10	1 шт



## Uponor Vario S Исполнительный механизм ST

Устанавливается на стальной коллектор Uponor Vario S и подключается к контроллеру Uponor (беспроводному, или проводному). Предназначен для автоматического регулирования расхода теплоносителя в петле напольного отопления. Имеет индикатор открытого/закрытого положения.

Закрыт без подачи электричества, степень защиты IP 54, работает при температуре до 60°C.

Внутренняя резьба М 30х1,5 мм.

Высота 54 мм.

Материал: пластик синего цвета

Артикул	d мм	IG мм	P Вт	U В	h мм
<b>1013008</b>	40	30x1.5	~ 2	24	56

Наименование	Упаковка 2	Упаковка
Uponor Vario S Исполнительный механизм ST 24V NC FT M30x1,5	10	1 шт

# Uponor Smatrix Base

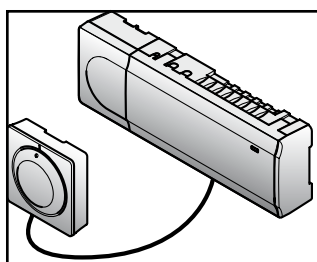

Uponor Smatrix Base представляет собой систему автоматического проводного управления напольным отоплением и охлаждением с технологией автоматического балансирования. Данная функция оптимизирует

использование и комфорт энергии путем постоянного мониторинга и адаптации системы к изменяющимся условиям. Комфорт, удобство в эксплуатации и контроль за температурой достигаются одновременно за счёт использования различных компонентов системы.



**Uponor Smatrix Base**  
Контроллер



**Uponor Smatrix Base**  
Термостаты и таймеры

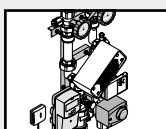

**Uponor Fluvia**  
Насосно-смесительные  
блоки



**Uponor Vario**

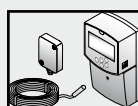

**Контроль температуры**  
подачи

## Достоинства

- Может использоваться как для систем отопления и охлаждения
- Нет необходимости ручной балансировки
- Быстрая установка, минимум проводов
- Простое управление и контроль
- Низкие эксплуатационные расходы

# Uponor Smatrix Base



## Uponor Smatrix Base Контроллер X-145 Bus

Проводной контроллер управляет исполнительными механизмами, изменяя расход теплоносителя и температуру поверхности пола, тем самым регулируя температуру внутреннего воздуха в помещениях, используя информацию полученную от термостатов, а также параметры системы. До шести каналов и восьми исполнительных механизмов могут управляться контроллером, который обычно расположен рядом с коллекторами системы отопления/охлаждения.

Состоит из:

- Контроллер (шесть каналов и возможность подключения восьми исполнительных механизмов)
- Трансформатор
- Краткое руководство
- Крепеж

Основные характеристики:

- Интегрированные функции динамического управления энергией (DEM), такие как автобалансировка.
- Электронное управление исполнительными механизмами.
- Подключение максимум восьми исполнительных механизмов (24 В).
- Двусторонняя связь с максимум шестью комнатными термостатами.
- Режимы отопления/охлаждения (базовые функции) переключается сухим контактом или термостатом Public.
- Отдельные реле для управления насосом и котлом.
- Упражнение для клапана и насоса.

- Базовый контроль относительной влажности.
- Уменьшение внутренней температуры благодаря функции ночного снижения температуры (для всех помещений с помощью таймера, либо, термостатом Public T-143 или стандартным термостатом T-145, для одного помещения с цифровым термостатом T-148).

Варианты:

- Контроллер может быть расширен дополнительным модулем, который добавляет еще шесть каналов и шесть выходов исполнительных механизмов.
- Контроллер может быть дополнен модулем-звезда, который добавляет в систему разъемы шины. Может подключаться к контроллеру или дополнительному модулю и в основном используется для звездной топологии.
- Модульное размещение (съёмный трансформатор).
- Установка в шкафу или на стене (рейка DIN или винты в комплекте).
- Свободное размещение и расположение при установке контроллера.

Знак соответствия: CE

Протокол связи: Robust RS485

Рабочее напряжение: 230 В/50 Гц

Максимум. Сигнал на сервопривод: 0,2 А

Класс защиты: IP20 Класс II

Цвет: серый

Требование: 4-х жильный кабель для подключения термостатов

Артикул	d мм	b мм	h мм
1071690	55	336	110

Наименование	Упаковка 2	Упаковка
Uponor Smatrix Base Контроллер X-145 Bus 6X	4	1 шт

# Uponor Smatrix Base

## Uponor Smatrix Base Дополнительный модуль M-140 Bus

Дополнительный модуль M-140 добавляет по шесть каналов и выходов исполнительных механизмов к установленному контроллеру Uponor Smatrix Base.



Состоит из:

- Модуль на шесть каналов и выходов исполнительных механизмов
- Крепеж

Основные характеристики:

- Простое подключение к установленному контроллеру, дополнительная проводка не требуется.
- Регистрация до шести дополнительных термостатов в системе.
- Подключение до шести дополнительных исполнительных механизмов (24 В).
- Электронное управление исполнительными механизмами.
- Упражнение для клапанов.

Знак соответствия: CE

Рабочее напряжение: 230 В/50 Гц

Максимум. Сигнал на сервопривод: 0,2 А

Класс защиты: IP20

Цвет: серый

Требования: 4-х жильный кабель для подключения термостатов

Артикул	d	b	h
	мм	мм	мм
<b>1071686</b>	55	141	110

Наименование	Упаковка		
	Упаковка 2	Упаковка	
Uponor Smatrix Base Дополнительный модуль M-140 Bus 6X	16	1	шт



# Uponor Smatrix Base



## Uponor Smatrix Base Модуль подключения звездой M-141 Bus

Модуль позволяет устанавливать термостаты по централизованной звездной, а не стандартной топологии шины.

Основные характеристики:

- Проводка от термостатов по централизованной звездной топологии (вместо топологии шины), что открывает гибкие подходы к выполнению проводки.
- Требуется контроллер Uponor Smatrix Base.
- 8 дополнительных разъемов шины в системе.
- Допускаются только входные сигналы термостатов.
- Подключение непосредственно к контроллеру или дополнительному модулю, либо с помощью соединительного кабеля, использующего один разъем в каждом блоке.

Состоит из:

- Модуль M-141
- Крепеж

Знак соответствия: CE

Протокол связи: Robust RS485

Класс защиты: IP20

Цвет: серый

Требование: 4-х жильный кабель для подключения термостатов

Артикул	d мм	b мм	h мм
<b>1071651</b>	55	141	110

Наименование	Упаковка 2	Упаковка	
Uponor Smatrix Base Модуль подключения звездой M-141 Bus 8X	16	1	шт

# Uponor Smatrix Base

## Uponor Smatrix Base Таймер I-143 Bus

Таймер I-143 предназначен для управления работой системы по плану (расписанию), настроек комфортного и экономичного режима, режима выходного дня и т.д. Настройки регулируются с помощью кнопок +/- на передней панели. Таймер показывает только время, дату и выбранную программу планирования.



Состоит из:

- Таймер I-143 программируемый
- Крепёжная планка и подставка
- Крепёжный материал

Основные характеристики:

- Дисплей с подсветкой, гаснет через 10 секунд бездействия.
- Символ таймера на передней панели для отличия его от термостатов.
- Единицы измерения в градусах Цельсия или Фаренгейта в настройках.
- Индикация комфортного/экономичного режима на дисплее.
- Отображение версии программного обеспечения во время включения.
- Мастер настройки даты и времени, если установка выполняется впервые или после заводского сброса.
- Возможность настройки часов.
- Снижение температуры экономичного режима для аналоговых термостатов. В цифровых термостатах используются собственные настройки снижения.
- Для термостата T-148 требуется выключить его программу.
- Программы планирования: предварительно запрограммированные и настраиваемая пользователем.
- Включение режима выходного дня.
- Включение автобалансировки в системе.

Варианты:

Подключение по стандартной топологии шины или по централизованной звездной с использованием Модуля M-141

Знак соответствия: CE

Класс защиты: IP30

Цвет: белый глянцевый

Требование: 4-х жильный кабель для подключения

Артикул	d мм	b мм	h мм
1071681	26,50	80	80

Наименование	Упаковка 2	Упаковка
Uponor Smatrix Base Таймер I-143 Bus	75	1 шт

# Uponor Smatrix Base



## Uponor Smatrix Base Термостат прорг.+RH T-148 Bus

Программируемый термостат T-148 показывает на дисплее температуру окружающего воздуха, заданную температуру или относительную влажность и время. Настройки регулируются с помощью кнопок +/- на передней панели. К другим программируемым настройкам относятся планирование (работа по расписанию) и индивидуальное снижение ночной температуры (для каждого помещения по отдельности) и т.д. Упоног рекомендует использовать этот термостат только в системах без таймера. Поскольку могут возникнуть конфликты планирования и приоритета.

Состоит из:

- Термостат программируемый +RH T-148
- Крепёжная планка, подставка
- Крепёжный материал

Основные характеристики:

- Дисплей с подсветкой, гаснет через 10 секунд бездействия.
- Отображение значения в градусах Цельсия или Фаренгейта.
- Отображение потребности в охлаждении или отоплении на дисплее.
- Отображение версии программного обеспечения во время включения.
- Мастер настройки даты и времени, если установка выполняется впервые или после заводского сброса (сброса к заводским настройкам).

- Возможность настройки часов.
- Диапазон заданной температуры 5 – 35 °C (максимальная и минимальная настройки могут ограничиваться другими параметрами системы).
- Регулировка комнатной температуры с помощью дополнительных внешних температурных датчиков.
- Отображает значения дополнительных температурных датчиков, если они подключены, и выполнена соответствующая настройка.
- Программируется для переключения между комфортным и экономичным режимом с регулируемым значением снижения температуры для экономичного режима в помещении.
- Имеет приоритет над другими термостатами или таймерами, если задействована программа планирования.
- Предел относительной влажности отображается на дисплее.
- Программы планирования: предварительно запрограммированные и настраиваемая пользователем.
- Уменьшение внутренней температуры для отдельного помещения посредством функции снижения температуры для ночного режима.

Знак соответствия: CE

Класс защиты: IP30

Цвет: белый глянцевый

Требование: 4-х жильный кабель для подключения

Артикул	d мм	b мм	h мм
<b>1071678</b>	26,50	80	80

Наименование	Упаковка 2	Упаковка
Uponor Smatrix Base Термостат прорг.+RH T-148 Bus	75	1 шт

# Uponor Smatrix Base

## Uponor Smatrix Base Термостат цифровой T-146 Bus

Термостат цифровой T-146 показывает на дисплее температуру окружающего воздуха или заданную температуру. Настройки температуры регулируются с помощью кнопок +/- на передней панели.



Состоит из:

- Термостат T-146
- Крепёжный материал

Основные характеристики:

- Дисплей с подсветкой, гаснет через 10 секунд бездействия.
- Отображение значения в градусах Цельсия или Фаренгейта.
- Отображение потребности в охлаждении или отоплении на дисплее.
- Отображение версии программного обеспечения во время включения.
- Диапазон заданной температуры 5 – 35 °C (максимальная и минимальная настройки могут ограничиваться другими параметрами системы).
- Регулировка комнатной температуры с помощью дополнительных внешних температурных датчиков.
- Отображает значения дополнительных температурных датчиков, если они подключены, и выполнена соответствующая настройка.
- Переключение между комфортным и экономичным режимом с помощью дополнительного таймера.
- Регулировка значения снижения температуры для экономичного режима.

Варианты:

- Подключение по стандартной топологии шины или по централизованной звездной с использованием Модуля M-141
- Возможность подключения датчика температуры пола

Знак соответствия: CE

Класс защиты: IP30

Цвет: белый глянцевый

Требование: 4-х жильный кабель для подключения

Артикул	d мм	b мм	h1 мм
<b>1071664</b>	26,50	80	80

Наименование	Упаковка 2	Упаковка
Uponor Smatrix Base Термостат цифровой T-146 Bus	75	1 шт

# Uponor Smatrix Base



## Uponor Smatrix Base Термостат стандартный T-145 Bus

Проводной термостат стандартный T-145. Настройка температуры термостата осуществляется с помощью дискового регулятора. Положение 21 °С отмечено на диске.

Состоит из:

- Термостат без шкалы дискового регулятора
- Крепёжный материал

Основные характеристики:

- Регулировка заданной температуры с помощью крупного диска.
- Диапазон заданной температуры 5 – 35 °С (максимальная и минимальная настройки могут ограничиваться другими параметрами системы).
- Светодиод в нижнем правом углу показывает, примерно 60 секунд, наличие потребности в охлаждении или отоплении.
- Включение или отключение планирования (расписания переключения) комфортного и экономичного режима для помещения посредством двухпозиционного переключателя внутри корпуса (сзади).

Варианты:

- Подключение по стандартной топологии шины или по централизованной звездной с использованием Модуля M-141
- Включение или отключение функции таймера

Знак соответствия: CE

Класс защиты: IP30

Цвет: белый глянцевый

Требование: 4-х жильный кабель для подключения

Артикул	d мм	b мм	h мм
<b>1071663</b>	26,50	80	80

Наименование	Упаковка 2	Упаковка
Uponor Smatrix Base Термостат стандартный T-145 Bus	75	1 шт

# Uponor Smatrix Base

## Uponor Smatrix Base Термостат стандартный T-145 Bus POD

Проводной термостат стандартный с нанесённой шкалой для дискового регулятора T-145 POD. Настройка температуры термостата осуществляется с помощью дискового регулятора. Положение 21 °С отмечено на диске.



Состоит из:

- Термостат со шкалой дискового регулятора
- Крепёжный материал

Основные характеристики:

- Регулировка заданной температуры с помощью крупного диска.
- Диапазон заданной температуры 5 – 35 °С (максимальная и минимальная настройки могут ограничиваться другими параметрами системы).
- Светодиод в нижнем правом углу показывает, примерно 60 секунд, наличие потребности в охлаждении или отоплении.
- Включение или отключение планирования (расписания переключения) комфортного и экономичного режима для помещения посредством двухпозиционного переключателя внутри корпуса (сзади).

Варианты:

- Подключение по стандартной топологии шины или по централизованной звездной с использованием Модуля М-141
- Включение или отключение функции таймера

Знак соответствия: CE

Класс защиты: IP30

Цвет: белый глянцевый

Требование: 4-х жильный кабель для подключения

Артикул	d мм	b мм	h мм
<b>1071682</b>	26,50	80	80

Наименование	Упаковка 2	Упаковка	
Uponor Smatrix Base Термостат стандартный T-145 Bus POD	75	1	шт

# Uponor Smatrix Base



## Uponor Smatrix Base Термостат Flush T-144 Bus

Термостат проводной, встраиваемый T-144. Настройка температуры термостата осуществляется с помощью дискового регулятора. Положение 21 °С отмечено на диске.

Состоит из:

- Термостат проводной, встраиваемый T-144
- Внешняя рамка
- Крепёжный материал

Основные характеристики:

- Скрытый монтаж, специально для установки в стенном коробе.
- Регулировка заданной температуры с помощью крупного диска.
- Нанесённая шкала для дискового регулятора.
- Диапазон заданной температуры 5 – 35 °С (максимальная и минимальная настройки могут ограничиваться другими параметрами системы).
- Включение или отключение планирования (расписания переключения) комфортного и экономичного режима для помещения посредством двухпозиционного переключателя за диском, который необходимо снять для доступа.
- Различные рамки для монтажа.

Знак соответствия: CE

Класс защиты: IP30

Цвет: белый глянцевый

Требование: 4-х жильный кабель для подключения

Артикул	d мм	b мм	h мм
<b>1071669</b>	41,70	81,50	81,50

Наименование	Упаковка 2	Упаковка
Uponor Smatrix Base Термостат Flush T-144 Bus	60	1 шт

# Uponor Smatrix Base

## Uponor Smatrix Base Термостат Public T-143 Bus

Проводной термостат Public T-143 предназначен для общественных мест, т.е. его регулятор скрыт в корпусе термостата. Для установки температуры, его необходимо снять со стены. При снятии появляется аварийный сигнал. Термостат регистрируется как системное устройство, что позволяет использовать дополнительные функции. Если он работает как системное устройство, внутренний комнатный датчик отключается.



Состоит из:

- Термостат проводной Public T-143
- Крепёжный материал

Основные характеристики:

- Регулировка заданной температуры с помощью потенциометра внутри корпуса термостата.
- Диапазон заданной температуры 5 – 35 °С (максимальная и минимальная настройки могут ограничиваться другими параметрами системы).
- При снятии со стены, на контроллере появляется аварийный сигнал несанкционированного вскрытия.
- Вход сухого контакта для переключения рабочих режимов отопления и охлаждения, если зарегистрировано как системное устройство.
- Вход сухого контакта для принудительного экономичного режима работы, если зарегистрировано как системное устройство.
- Дополнительный внешний температурный датчик подключается к термостату.
- Дополнительный наружный температурный датчик регистрируется как стандартный термостат или системное устройство.
- Двухпозиционный переключатель для выбора рабочего режима функции или датчика.
- Включение или отключение планирования (расписания) комфортного и экономичного режима для помещения посредством двухпозиционного переключателя внутри корпуса.

Варианты:

- Подключение по стандартной топологии шины или по централизованной звездной с использованием Модуля М-141

Знак соответствия: CE

Класс защиты: IP30

Цвет: белый глянцевый

Требование: 4-х жильный кабель для подключения

Артикул	d мм	b мм	h мм
<b>1071694</b>	26,50	80	80

Наименование	Упаковка 2	Упаковка
Uponor Smatrix Base Термостат Public T-143 Bus	75	1 ШТ



# Uponor Smatrix Base



## Uponor Smatrix Base Кабель соединительный A-145

4-х жильный кабель с экранированными жилами для использования с термостатами для питания и передачи сигнала в системе Smatrix Base.

Состоит из:

- 4-х жильный кабель с экранированными жилами (2-питание, 2- управление), 50 м

Соответствие: CE

Защитный материал: Алюминий/изоляция из полиэстера в оплетке

Температурный диапазон: -20 ...+ 80 °С

Сечение: AWG 22

Оболочка: ПВХ

Номинальное напряжение: 400 В переменного тока/ постоянного тока

Длина: 50 м

Артикул	L м
<b>1071670</b>	50

Наименование	Упаковка 2	Упаковка
Uponor Smatrix Base Кабель соединительный A-145 50m	2	1 шт



## Uponor Smatrix Base Кабель A-145

4-х жильный кабель с экранированными жилами для использования с термостатами для питания и передачи сигнала в системе Smatrix Base.

Состоит из:

- 4-х жильный кабель с экранированными жилами (2-питание, 2- управление), 10 м

Соответствие: CE

Защитный материал: Алюминий/изоляция из полиэстера в оплетке

Температурный диапазон: -20 ...+ 80 °С

Сечение: AWG 22

Оболочка: ПВХ

Номинальное напряжение: 400 В переменного тока / постоянного тока

Длина: 10 м

Артикул	L м
<b>1071653</b>	10

Наименование	Упаковка 2	Упаковка
Uponor Smatrix Base Кабель A-145 10m	10	1 шт

# Uponor Smatrix Base

## Uponor Smatrix Датчик температуры пола S-1XX

Датчик пола с кабелем длиной 3 м для использования с термостатами Smatrix Wave (Plus) и Smatrix Base для возможности контроля максимальной или минимальной температуры пола.

Тип датчика: NTC 10k кОм при 25 °С



Артикул	L м
<b>1071684</b>	3

Наименование	Упаковка 2	Упаковка
Uponor Smatrix Датчик температуры пола S-1XX	100	1 ШТ

## Uponor Smatrix Рамка T-X белая A-1XX

Рамка Smatrix Wall может применяться со всеми типами термостатов Smatrix.

В случае с заменой старой системы управления она будет закрывать старые отверстия. Кроме того, она может покрыть отверстия, возникшие в связи с использованием слишком больших буровых инструментов для подготовки настенной коробки (например в деревянных конструкциях).

Цвет: белый глянцевый



Артикул	d мм	b мм	h мм
<b>1071675</b>	2,1	90	90

Наименование	Упаковка 2	Упаковка
Uponor Smatrix Рамка T-X белая A-1XX	250	1 ШТ

# Uponor Smatrix Base



## Uponor Smatrix модуль R-56 SMS CE/N/S

Служит для автоматического управления водяным напольным отоплением/охлаждением. Подключается к термостатам Smatrix Wave (Plus) и Smatrix Base. Модуль обеспечивает удаленное включение/выключение энергосберегающего режима Eco с помощью SMS-сообщения и информирует о фактической температуре воздуха в контрольном помещении путем отправки SMS-сообщений.

Состав комплекта:

- SMS модуль R-56
- Датчик для измерения температуры воздуха или пола
- 1 сухой контакт для удаленного управления
- 2 контакта для внешней системы
- 1 контакт для датчика наружной температуры

Функции:

- Удаленное переключение между режимом ECO и „Комфортные настройки“
- Информирование о внутренней и наружной температуре
- Посылает сигнал тревоги в случае нештатной ситуации в контрольном помещении.

Для работы SMS-модуля необходима обычная SIM-карта от мобильного телефона. Работает в стандарте GSM.

Знак соответствия: CE

Питание 230 В, 50 Гц

Защита IP 30.

Артикул	l мм	b мм	h мм
<b>1045570</b>	185	75	28

Наименование	Упаковка 2	Упаковка
Uponor Smatrix модуль R-56 SMS CE/N/S 230V	13	1 комплект



## Uponor Smatrix Релейный модуль От/Ох M-1XX

Для автоматического переключения режимов Отопление/Охлаждение от внешнего сигнала.

Артикул	U В	l мм	d мм	b мм
<b>1083576</b>	24	85.5	70.5	16

Наименование	Упаковка
Uponor Smatrix Релейный модуль От/Ох M-1XX 24V	1 шт

# Uponor Smatrix Base

## Uponor Smatrix Релейный модуль От/Ох М-1XX

Для автоматического переключения режимов Отопление/Охлаждение от внешнего сигнала.

Состав комплекта:

- Релейный модуль От./Охл. М-1XX
- Разъем для DIN-рейки
- Инструкция
- Крепёжный материал
- Настенный корпус



Артикул	U В	l мм	d мм	b мм
1083577	230	85.5	70.5	16

Наименование	Упаковка 2	Упаковка
Uponor Smatrix Релейный модуль От/Ох М-1XX 230V	16	1 ШТ

## Uponor Smatrix Исполнительный механизм универсальный Retrofit A-XXX

Комплект из исполнительного механизма и 3 различных переходников-адаптеров для подключения к различным коллекторам. Протестирован и одобрен к применению с системами управления Uponor Smatrix. Подходит примерно к 80% имеющихся на рынке коллекторов.

Состоит из:

- 1 исполнительный механизм
- 3 переходника-адаптера
- Крепёжный материал

Функции:

- Представляет собой согласующее устройство, позволяющее системе автоматики управлять коллекторами напольного отопления/охлаждения
- Подходит примерно к 80% имеющихся на рынке коллекторов
- Имеет смотровое окошко для отображения текущего статуса (открыт/закрыт)
- Нормально-закрыт без подачи электричества
- Имеет защиту от брызг

Соответствие: CE

Цвет: синий

Длина хода: 5 мм

Кабель подключения: 2 x 0,75 мм<sup>2</sup> x 1 м

Класс защиты: IP 54

Напряжение: 24 В, переменный и постоянный ток

Мощность: 1 Вт

Диапазон температур: 0°C...60°C

Высота: 58 мм + кольцо адаптера

Диаметр: 44,3 мм



Артикул	d мм	U В	h мм
1083575	44,3	24	58

Наименование	Упаковка 2	Упаковка
Uponor Smatrix Исполнительный механизм универсальный Retrofit A-XXX 24V, NC, 1W	100	1 комплект

# Uponor Smatrix Base



## Uponor Vario PLUS Исполнительный механизм Pro

Устанавливается на модульный пластиковый коллектор Uponor Vario Plus и подключается к контроллеру Uponor (беспроводному, или проводному). Предназначен для автоматического регулирования расхода теплоносителя в петле напольного отопления/охлаждения. Имеет индикатор открытого/закрытого положения. Закрыт без подачи электричества, степень защиты IP 54, работает при температуре до 60°C.

Наружная резьба М 30х1,5 мм.

Высота 54 мм.

Материал: пластик синего цвета.

Артикул	d мм	AG мм	P Вт	U В	h мм
<b>1000138</b>	40	30x1.5	~2	24	54

Наименование	Упаковка 2	Упаковка
Uponor Vario PLUS Исполнительный механизм Pro NC MT 30x1,5 24V	10	1 шт



## Uponor Vario S Исполнительный механизм ST

Устанавливается на стальной коллектор Uponor Vario S и подключается к контроллеру Uponor (беспроводному, или проводному). Предназначен для автоматического регулирования расхода теплоносителя в петле напольного отопления. Имеет индикатор открытого/закрытого положения.

Закрыт без подачи электричества, степень защиты IP 54, работает при температуре до 60°C.

Внутренняя резьба М 30х1,5 мм.

Высота 54 мм.

Материал: пластик синего цвета

Артикул	d мм	IG мм	P Вт	U В	h мм
<b>1013008</b>	40	30x1.5	~ 2	24	56

Наименование	Упаковка 2	Упаковка
Uponor Vario S Исполнительный механизм ST 24V NC FT M30x1,5	10	1 шт

# Uponor Smatrix Space PLUS/Space

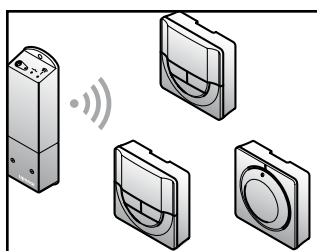

Uponor Smatrix Space представляет собой одноканальную систему управления для напольного отопления и потолочного охлаждения. Лучше всего подходит при добавлении новой зоны

или потолочного охлаждения к имеющейся напольной системе отопления. Беспроводное управление уменьшает воздействие на существующее здание и обеспечивает быстрый и легкий монтаж при новом строительстве.



## Достоинства

- Быстрая установка контролера
- Может управлять насосом и исполнительным механизмом
- Может использоваться как для систем отопления и охлаждения
- Может применяться для реконструкций в новом строительстве.



**Uponor Smatrix Space PLUS** Набор для реконструкции

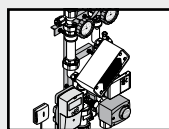

**Uponor Fluvia** Насосно-смесительные блоки



**Uponor Smatrix Space** Набор для реконструкции



**Uponor Vario**



**Uponor Smatrix Space** Набор для охлаждения

# Uponor Smatrix Space PLUS



## Uponor Smatrix Space PLUS Набор для реконструкции X-161+T-166

Набор для реконструкции состоит из контроллера X-161 и цифрового термостата T-166.

Контроллер управляет исполнительным механизмом двухходового клапана и выходной мощностью системы отопления/охлаждения, который в свою очередь изменяет расход теплоносителя и температуру поверхности, тем самым регулируя температуру внутреннего воздуха в помещениях, используя информацию полученную от термостатов, а также параметры системы.

Состоит из:

- Контроллер X-161
- Цифровой термостат T-166.
- 2 Батарейки (AAA, 1,5 В)
- Крепёжный материал

Основные характеристики контроллера X-161:

- Беспотенциальные контакты (230 В перем. тока, 5 А).
- Электронное управление исполнительным механизмом двухходового клапана (230 В).
- Двусторонняя связь с комнатным термостатом.
- Переключение (реле отопления/охлаждения).
- Базовый контроль относительной влажности.
- Уменьшение внутренней температуры благодаря функции ночного снижения температуры.

Основные характеристики Цифрового термостата T-166:

- Дисплей с подсветкой, гаснет через 10 секунд бездействия.
- Единицы измерения в градусах Цельсия или Фаренгейта.
- Отображение потребности в охлаждении или отоплении, а также индикация низкого заряда батареек на дисплее.
- Отображение версии программного обеспечения во время включения.
- Диапазон заданной температуры 5 – 35 °С.
- Регулировка комнатной температуры с помощью дополнительных внешних температурных датчиков.
- Отображает значения дополнительных температурных датчиков, если они подключены, и выполнена соответствующая настройка.
- Переключение отопления/охлаждения (настройки меню).
- Возможность установки на расстоянии до 30 метров от контроллера.

Знак соответствия: CE

Частота: 868 МГц

Класс защиты: IP20 Класс II

Цвет термостата : белый глянцевый

Контроллер: 170,35 X 50 X 27,50 мм

Термостат: 80 X 80 X 26,50 мм

Артикул

**1071683**

Наименование

Uponor Smatrix Space PLUS Набор для реконструкции X-161+T-166

Упаковка

2

Упаковка

1

комплект

# Uponor Smatrix Space

## Uponor Smatrix Space Набор для реконструкции X-161+T-165

Набор для реконструкции состоит из контроллера X-161 и беспроводного стандартного термостата T-165. Контроллер управляет исполнительным механизмом двухходового клапана и выходной мощностью системы отопления/охлаждения, который в свою очередь изменяет расход теплоносителя и температуру поверхности, тем самым регулируя температуру внутреннего воздуха в помещениях, используя информацию полученную от термостатов, а также параметры системы.

Состоит из:

- Контроллер X-161
- Стандартный термостат T-165
- 2 Батарейки (AAA, 1,5 В)
- Крепёжный материал

Основные характеристики контроллера X-161:

- Беспотенциальные контакты (230 В перем. тока, 5 А).
- Электронное управление исполнительным механизмом двухходового клапана (230 В).
- Двусторонняя связь с комнатным термостатом.
- Переключение (реле отопления/охлаждения).
- Базовый контроль относительной влажности.
- Уменьшение внутренней температуры благодаря функции ночного снижения температуры.

Основные характеристики стандартного термостата T-165:

- Регулировка заданной температуры с помощью крупного диска.
- Кольцевая светодиодная индикация при повороте диска (изменение заданной температуры).
- Диапазон заданной температуры 5 – 35 °С (максимальная и минимальная настройки могут ограничиваться другими параметрами системы).
- Светодиод в нижнем правом углу показывает, примерно 60 секунд, наличие потребности в охлаждении или отоплении.
- Включение или отключение планирования (расписания переключения) комфортного и экономичного режима для помещения посредством двухпозиционного переключателя внутри корпуса (сзади).
- Возможность установки на расстоянии до 30 метров от контроллера.

Знак соответствия: CE

Частота: 868 МГц

Класс защиты: IP20 Класс II

Цвет термостата : белый глянцевый

Контроллер: 170,35 X 50 X 27,50 мм

Термостат: 80 X 80 X 26,50 мм



Артикул  
**1071691**

Наименование	Упаковка 2	Упаковка	
Uponor Smatrix Space Набор для реконструкции X-161+T-165	12	1	КОМПЛЕКТ



# Uponor Smatrix Space



## Uponor Smatrix Space Комплект охлаждения X-161+T-168

Комплект охлаждения состоит из контроллера X-161 и программируемого цифрового термостата T-168. Контроллер управляет исполнительным механизмом двухходового клапана и выходной мощностью системы отопления/охлаждения, который в свою очередь изменяет расход теплоносителя и температуру поверхности, тем самым регулируя температуру внутреннего воздуха в помещениях, используя информацию полученную от термостатов, а также параметры системы. Программируемый термостат показывает на дисплее температуру окружающего воздуха, заданную температуру или относительную влажность и время. Настройки регулируются с помощью кнопок +/- на передней панели. К другим программируемым настройкам относятся планирование (работа по расписанию) и индивидуальное снижение ночной температуры (для каждого помещения по отдельности) и т.д. Uponor рекомендует использовать этот термостат только в системах без таймера (только Wave) или панели управления (только Wave PLUS). В системах с таймером могут возникнуть проблемы с планированием и конфликты приоритета, а в системах с панелью управления функция планирования в термостате отключена.

Состоит из:

- Контроллер X-161
- Программируемый цифровой термостат T-168
- 2 Батарейки (AAA, 1,5 В)
- Крепёжный материал

Основные характеристики контроллера X-161:

- Беспотенциальные контакты (230 В перем. тока, 5 А).
- Электронное управление исполнительным механизмом двухходового клапана (230 В).
- Двусторонняя связь с комнатным термостатом.
- Переключение (реле отопления/охлаждения).
- Базовый контроль относительной влажности.
- Уменьшение внутренней температуры благодаря функции ночного снижения температуры.

Основные характеристики программируемого цифрового термостата T-168:

- Дисплей с подсветкой, гаснет через 10 секунд

бездействия.

- Единицы измерения в градусах Цельсия или Фаренгейта.
- Отображение потребности в охлаждении или отоплении, а также индикация низкого заряда батареек на дисплее.
- Отображение версии программного обеспечения во время включения.
- Мастер настройки даты и времени, если установка выполняется впервые или после заводского сброса (сброса к заводским настройкам).
- Возможность настройки часов.
- Диапазон заданной температуры 5 – 35 °С (максимальная и минимальная настройки могут ограничиваться другими параметрами системы).
- Регулировка комнатной температуры с помощью дополнительных внешних температурных датчиков.
- Отображает значения дополнительных температурных датчиков, если они подключены, и выполнена соответствующая настройка.
- Программируется для переключения между комфортным и экономичным режимом с регулируемым значением снижения температуры для экономичного режима в помещении.
- Имеет приоритет над другими термостатами или таймерами (только Wave), если задействована программа планирования.
- Предел относительной влажности отображается на дисплее.
- Программы планирования: предварительно запрограммированные и настраиваемая пользователем.
- Уменьшение внутренней температуры для отдельного помещения посредством функции снижения температуры для ночного режима.
- Возможность установки на расстоянии до 30 метров от контроллера.

Знак соответствия: CE

Частота: 868 МГц

Класс защиты: IP20 Класс II

Цвет термостата : белый глянцевый

Контроллер: 170,35 X 50 X 27,50 мм

Термостат: 80 X 80 X 26,50 мм

Артикул

**1071662**

Наименование

Uponor Smatrix Space Комплект охлаждения X-161+T-168

Упаковка 2 Упаковка

7

1

комплект

# Uponor Smatrix Space

## Uponor Smatrix Рамка T-X белая A-1XX

Рамка Smatrix Wall может применяться со всеми типами термостатов Smatrix.

В случае с заменой старой системы управления она будет закрывать старые отверстия. Кроме того, она может покрыть отверстия, возникшие в связи с использованием слишком больших буровых инструментов для подготовки настенной коробки (например в деревянных конструкциях).

Цвет: белый гляцевый



Артикул	d мм	b мм	h мм
1071675	2,1	90	90

Наименование	Упаковка 2	Упаковка
Uponor Smatrix Рамка T-X белая A-1XX	250	1 ШТ

## Uponor Smatrix Датчик температуры пола S-1XX

Датчик пола с кабелем длиной 3 м для использования с термостатами Smatrix Wave (Plus) и Smatrix Base для возможности контроля максимальной или минимальной температуры пола.

Тип датчика: NTC 10k кОм при 25 °C



Артикул	L м
1071684	3

Наименование	Упаковка 2	Упаковка
Uponor Smatrix Датчик температуры пола S-1XX	100	1 ШТ

## Uponor Vario Балансировочные клапаны

Для гидравлической балансировки и отключения стального и пластикового коллекторов Uponor.

Состоит из:

- Подающего клапана с резьбой 1" НР-1" ВР для гидравлической балансировки и независимого отключения коллектора, снабжен маховичком и индикатором настройки/закрытия, kvs = 5,4 м3/ч.

- Возвратного клапана с резьбой 1" НР-1" ВР для независимого отключения коллектора, снабжен маховичком и индикатором закрытия, kvs = 6,4 м3/ч.

Возможна установка исполнительного механизма Uponor (арт. 1000138). При установленном исполнительном механизме kvs = 4,8 м3/ч.

Клапаны могут быть использованы для управления индивидуальными зонами.

Материал: корпуса клапанов сделаны из латуни, маховички из полиамида.

Максимальное тестовое давление: 10 бар (вода).

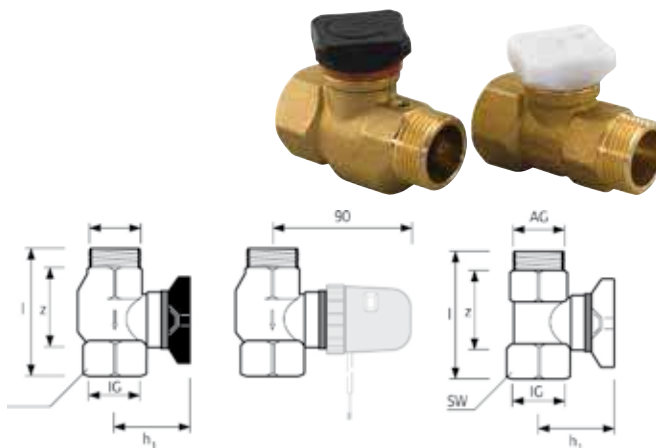

Артикул	AG дюйм	IG дюйм	I мм	SW мм	h1 мм	z мм
1005100	G 1	Rp 1	80	38	50	45

Наименование	Упаковка 2	Упаковка
Uponor Vario Балансировочные клапаны G1 - Rp1	10	1 комплект

# Uponor Smatrix Space



## Uponor Vario PLUS Исполнительный механизм Pro

230 В, с индикатором открытого/закрытого положения, для подключения к пластиковому коллектору Uponor.

Закрит без подачи напряжения, степень защиты IP 54, работает при температуре до 60°C. Наружная резьба М 30 x 1,5 мм.

Высота: 54 мм.

Артикул	d мм	AG мм	P Вт	U В	h мм
<b>1005605</b>	40	30x1.5	~2	230	54

Наименование	Упаковка 2	Упаковка
Uponor Vario PLUS Исполнительный механизм Pro 230V NC MT 30x1.5	10	1 ШТ

# Uponor Space



Система управления для потолочных систем (например, панелей Comfort), которая наряду с поддержанием комфортной температуры в помещении отслеживает влажность во избежание выпадения конденсата в элементах системы охлаждения. Система специально разработана для панельного охлаждения, где отсутствуют подключения по лучевой (коллекторной схеме).



**Uponor Space Термостат**  
H/C TR 2/3



**Uponor Space Конвертер**  
точки росы ТК 1PF



**Uponor Space Датчик**  
точки росы TF 3 PR



**Uponor Space**  
Комнатный гигростат



**Uponor Vario**  
Балансировочные  
клапаны

## Достоинства

- Быстрое время реакции
- Высокое качество и лёгкость в использовании
- Управление как охлаждением, так и отоплением
- Защита от выпадения конденсата



**Uponor Vario**

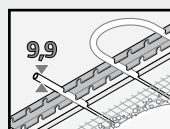

**Uponor Fix 9,9**

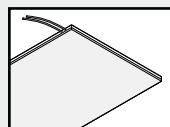

**Uponor Teporis**

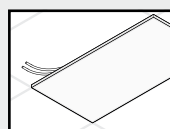

**Uponor Comfort**

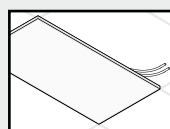

**Uponor Spectra**

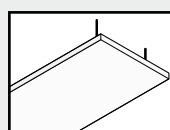

**Uponor Velum**

# Uponor Space



## Uponor Space Термостат проводной TR 2/3

Для встраиваемой установки, защищает охлаждаемую поверхность от выпадения конденсата. Термостат TR 2/3 может работать в двух режимах (режим переключается внутри термостата):

- управлять одним клапаном (отопление или охлаждение);
  - управлять 2-мя клапанами (отопление или охлаждение).
- С опцией внешнего удаленного переключения заданного значения он может работать в двух-линейных (отопление и охлаждение) и в трех-линейных (отопление и охлаждение) системах.

Фактический статус работы термостата (нагревание/охлаждение / предупреждение о точке росы) показывается на лицевой панели устройства посредством светодиодов.

Для упрощения прокладки проводов и установки термостатов необходимо использовать распределительные коробки.

Рабочее напряжение: 24 В / 50-60 Гц;

Диапазон контроля температуры: 5-30°C;

Гистерезис переключения: 1 К;

Датчик температуры: NTC (ОТКС);

Выход переключателя: Триак (симистор), 24 В/1 А, краткосрочно до 2,5 А.

Функции:

- Отопление или охлаждение;
- Отопление или охлаждение с переключением внутри термостата;
- Отопление и/или охлаждение с удаленным переключением заданного значения.

Место монтажа: под штукатурку, подходит для коробок UP DIN 49073.

Монтажная глубина: 28 мм;

Цвет: белый RAL 9010.

Артикул	l	l1	h
	мм	мм	мм
<b>1000311</b>	71	70	28

Наименование	Упаковка
Uponor Space Термостат проводной TR 2/3 230V	1 шт

# Upronor Space

## Upronor Space Конвертер точки росы ТК 1PF

Оценивает информацию, полученную от соответствующего датчика точки росы. Встроенный контакт активируется, когда точка росы достигнута. Эта информация может использоваться, например, для удаленного управления с центральной системы управления здания или подобным устройством. К конвертеру можно подключить до пяти датчиков точки росы.

Рабочее напряжение: 24 В / 50-60 Гц.

Выход: свободный от напряжения переключаемый контакт с максимальной выходной мощностью: 48 В ~/60В постоянного тока.

Место установки: пункт автоматизации или электрический коллекторный пункт.



Артикул	l	b	h
	мм	мм	мм
1000314	85	36	60

Наименование	Упаковка
Upronor Space Конвертер точки росы ТК 1PF 230V	1 ШТ

## Upronor Space Датчик точки росы TF 3 PR

Для оштукатуренных потолков или стен со встроенными трубами, обнаруживает потенциальное образование конденсата на трубе, или в непосредственной близости, изменяя свое электрическое сопротивление.

Это изменение сопротивления датчика фиксируется комнатным термостатом Upronor TR 2/3, который закрывает управляемый клапан и, тем самым, эффективно защищает охлаждающую поверхность от вредного воздействия конденсата.

Датчик точки росы Upronor TF3 PR разработан для установки в оштукатуренных потолках/стенах или на трубы холодной воды.



Артикул	l	b	h
	мм	мм	мм
1000312	70	20	7

Наименование	Упаковка 2	Упаковка
Upronor Space Датчик точки росы TF 3 PR 230V	10	1 ШТ

## Upronor Space Датчик точки росы TF 3 GM

Для гипсокартонных потолков и стен / подвесных металлических потолков, обнаруживает потенциальное образование конденсата на трубе, или в непосредственной близости, изменяя свое электрическое сопротивление. Это изменение сопротивления датчика фиксируется комнатным термостатом Upronor TR 2/3, который закрывает управляемый клапан и, тем самым, эффективно защищает охлаждающую поверхность от вредного воздействия конденсата.

Датчик точки росы TF 3 GM разработан для установки в гипсокартонные потолки



Артикул	l	b	h
	мм	мм	мм
1000313	70	20	7

Наименование	Упаковка
Upronor Space Датчик точки росы TF 3 GM 230V	1 ШТ

# Uponor Space



## Uponor Space Комнатный гигростат

Предназначен для отслеживания и управления относительной влажности в системе охлаждения, вентиляции или кондиционирования воздуха.

Обеспечивает

надёжный контроль влажности в диапазоне от 30 до 90%, возможность управления увлажнителем или осушителем. Также может использоваться для отслеживания минимального и максимального уровней влажности.

Состав комплекта:

- Гигростат
- Руководство пользователя
- Руководство по монтажу

Функциональные особенности:

- Управление внешним оборудованием для увлажнения или осушения в диапазоне 30 до 90%
- Настройка внутри корпуса

Тип переключателя: микропереключатель (1-полярный беспотенциальный)

Номинальный ток: макс. 5(3) А, АС 250, мин. 100 мА, АС 24 V

Диапазон: 30-90% относительной влажности

Класс защиты: II

Класс защиты: IP20

Материал/цвет: полифениленсульфид, фибергласс, чёрный

Материал цвет корпуса: поликарбонат, белый.

Артикул	U В	l мм	d мм	h мм
<b>1020354</b>	230	76	34	76

Наименование	Упаковка
Uponor Space Комнатный гигростат 230V	1 шт

# Uponor Space

## Uponor Vario Балансировочные клапаны

Для гидравлической балансировки и отключения стального и пластикового коллекторов Uponor.

Состоит из:

- Подающего клапана с резьбой 1" НР-1" ВР для гидравлической балансировки и независимого отключения коллектора, снабжен маховичком и индикатором настройки/закрытия,  $kvs = 5,4$  м<sup>3</sup>/ч.

- Возвратного клапана с резьбой 1" НР-1" ВР для независимого отключения коллектора, снабжен маховичком и индикатором закрытия,  $kvs = 6,4$  м<sup>3</sup>/ч. Возможна установка исполнительного механизма Uponor (арт. 1000138). При установленном исполнительном механизме  $kvs = 4,8$  м<sup>3</sup>/ч.

Клапаны могут быть использованы для управления индивидуальными зонами.

Материал: корпуса клапанов сделаны из латуни, маховички из полиамида.

Максимальное тестовое давление: 10 бар (вода).

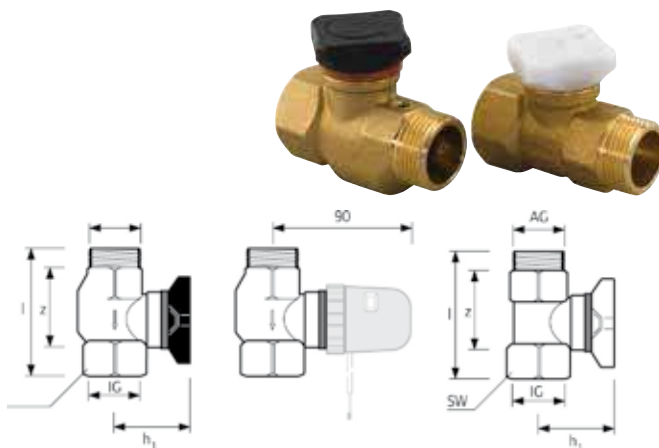

Артикул	AG дюйм	IG дюйм	I мм	SW мм	h1 мм	z мм
<b>1005100</b>	G 1	Rp 1	80	38	50	45

Наименование	Упаковка 2	Упаковка
Uponor Vario Балансировочные клапаны G1 - Rp1	10	1 комплект

## Uponor Vario PLUS Исполнительный механизм Pro

Устанавливается на модульный пластиковый коллектор Uponor Vario Plus и подключается к контроллеру Uponor (беспроводному, или проводному). Предназначен для автоматического регулирования расхода теплоносителя в петле напольного отопления/охлаждения. Имеет индикатор открытого/закрытого положения.

Закрывает без подачи электричества, степень защиты IP 54, работает при температуре до 60°C.

Наружная резьба M 30x1,5 мм.

Высота 54 мм.

Материал: пластик синего цвета.



Артикул	d мм	AG мм	P Вт	U В	h мм
<b>1000138</b>	40	30x1.5	~2	24	54

Наименование	Упаковка 2	Упаковка
Uponor Vario PLUS Исполнительный механизм Pro NC MT 30x1,5 24V	10	1 шт



# Uponor Vario



## Uponor Vario PLUS Исполнительный механизм Pro

Устанавливается на модульный пластиковый коллектор Uponor Vario Plus и подключается к контроллеру Uponor (беспроводному, или проводному). Предназначен для автоматического регулирования расхода теплоносителя в петле напольного отопления/охлаждения. Имеет индикатор открытого/закрытого положения. Закрыт без подачи электричества, степень защиты IP 54, работает при температуре до 60°C.

Наружная резьба М 30x1,5 мм.

Высота 54 мм.

Материал: пластик синего цвета.

Артикул	d мм	AG мм	P Вт	U В	h мм
<b>1000138</b>	40	30x1.5	~2	24	54

Наименование	Упаковка 2	Упаковка
Uponor Vario PLUS Исполнительный механизм Pro NC MT 30x1,5 24V	10	1 шт



## Uponor Vario S Исполнительный механизм ST

Устанавливается на стальной коллектор Uponor Vario S и подключается к контроллеру Uponor (беспроводному, или проводному). Предназначен для автоматического регулирования расхода теплоносителя в петле напольного отопления. Имеет индикатор открытого/закрытого положения.

Закрыт без подачи электричества, степень защиты IP 54, работает при температуре до 60°C.

Внутренняя резьба М 30x1,5 мм.

Высота 54 мм.

Материал: пластик синего цвета

Артикул	d мм	IG мм	P Вт	U В	h мм
<b>1013008</b>	40	30x1.5	~2	24	56

Наименование	Упаковка 2	Упаковка
Uponor Vario S Исполнительный механизм ST 24V NC FT M30x1,5	10	1 шт



## Uponor Vario PLUS Исполнительный механизм Pro

230 В, с индикатором открытого/закрытого положения, для подключения к пластиковому коллектору Uponor. Закрыт без подачи напряжения, степень защиты IP 54, работает при температуре до 60°C. Наружная резьба М 30 x 1,5 мм. Высота: 54 мм.

Артикул	d мм	AG мм	P Вт	U В	h мм
<b>1005605</b>	40	30x1.5	~2	230	54

Наименование	Упаковка 2	Упаковка
Uponor Vario PLUS Исполнительный механизм Pro 230V NC MT 30x1,5	10	1 шт

# Uponor Vario

## Uponor Vario S Исполнительный механизм ST

230 В, с индикатором открытого/закрытого положения, для подключения к стальному коллектору Uponor.

Закрыт без подачи напряжения, степень защиты IP 54, работает при температуре до 60°C. Наружная резьба M 30 x 1,5 мм.

Высота: 54 мм.



Артикул	d мм	IG мм	P Вт	U В	h мм
<b>1013006</b>	40	30x1.5	~ 2	230	56

Наименование	Упаковка 2	Упаковка
Uponor Vario S Исполнительный механизм ST 230V NC FT M30x1,5	10	1 шт

## Uponor Vario Балансировочные клапаны

Для гидравлической балансировки и отключения стального и пластикового коллекторов Uponor.

Состоит из:

- Подающего клапана с резьбой 1" НР-1" ВР для гидравлической балансировки и независимого отключения коллектора, снабжен маховичком и индикатором настройки/закрытия, kvs = 5,4 м3/ч.

- Возвратного клапана с резьбой 1" НР-1" ВР для независимого отключения коллектора, снабжен маховичком и индикатором закрытия, kvs = 6,4 м3/ч. Возможна установка исполнительного механизма Uponor (арт. 1000138). При установленном исполнительном механизме kvs = 4,8 м3/ч.

Клапаны могут быть использованы для управления индивидуальными зонами.

Материал: корпуса клапанов сделаны из латуни, маховички из полиамида.

Максимальное тестовое давление: 10 бар (вода).

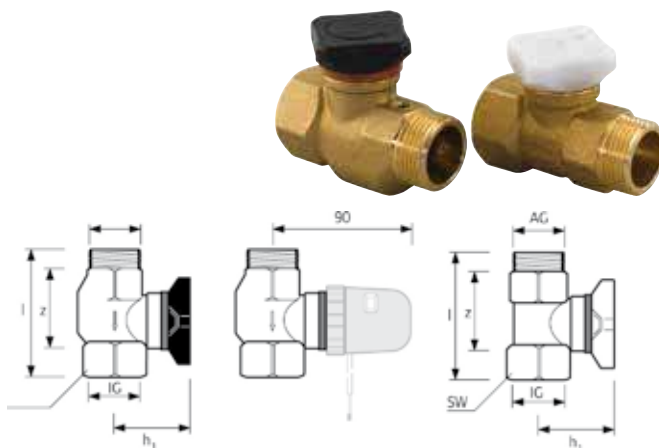

Артикул	AG дюйм	IG дюйм	I мм	SW мм	h1 мм	z мм
<b>1005100</b>	G 1	Rp 1	80	38	50	45

Наименование	Упаковка 2	Упаковка
Uponor Vario Балансировочные клапаны G1 - Rp1	10	1 комплект

# Uponor Smatrix



## Uponor Smatrix модуль R-56 SMS CE/N/S

Служит для автоматического управления водяным напольным отоплением/охлаждением. Подключается к термостатам Smatrix Wave (Plus) и Smatrix Base. Модуль обеспечивает удаленное включение/выключение энергосберегающего режима Eco с помощью SMS-сообщения и информирует о фактической температуре воздуха в контрольном помещении путем отправки SMS-сообщений.

### Состав комплекта:

- SMS модуль R-56
- Датчик для измерения температуры воздуха или пола
- 1 сухой контакт для удаленного управления
- 2 контакта для внешней системы
- 1 контакт для датчика наружной температуры

### Функции:

- Удаленное переключение между режимом ECO и „Комфортные настройки“
- Информирование о внутренней и наружной температуре
- Посылает сигнал тревоги в случае нештатной ситуации в контрольном помещении.

Для работы SMS-модуля необходима обычная SIM-карта от мобильного телефона. Работает в стандарте GSM.

Знак соответствия: CE

Питание 230 В, 50 Гц

Защита IP 30.

Артикул	l мм	b мм	h мм
<b>1045570</b>	185	75	28

Наименование	Упаковка 2	Упаковка	
Uponor Smatrix модуль R-56 SMS CE/N/S 230V	13	1	комплект

# Uponor Smatrix

## Uponor Smatrix Исполнительный механизм универсальный Retrofit A-XXX

Комплект из исполнительного механизма и 3 различных переходников-адаптеров для подключения к различным коллекторам. Протестирован и одобрен к применению с системами управления Uponor Smatrix. Подходит примерно к 80% имеющихся на рынке коллекторов.

Состоит из:

- 1 исполнительный механизм
- 3 переходника-адаптера
- Крепёжный материал

Функции:

- Представляет собой согласующее устройство, позволяющее системе автоматики управлять коллекторами напольного отопления/охлаждения
- Подходит примерно к 80% имеющихся на рынке коллекторов
- Имеет смотровое окошко для отображения текущего статуса (открыт/закрыт)
- Нормально-закрыт без подачи электричества
- Имеет защиту от брызг

Соответствие: CE

Цвет: синий

Длина хода: 5 мм

Кабель подключения: 2 x 0,75 мм<sup>2</sup> x 1 м

Класс защиты: IP 54

Напряжение: 24 В, переменный и постоянный ток

Мощность: 1 Вт

Диапазон температур: 0°C...60°C

Высота: 58 мм + кольцо адаптера

Диаметр: 44,3 мм



Артикул	d мм	U В	h мм
<b>1083575</b>	44,3	24	58

Наименование	Упаковка	
	2	Упаковка
Uponor Smatrix Исполнительный механизм универсальный Retrofit A-XXX 24V, NC, 1W	100	1 комплект

## Uponor Smatrix Датчик температуры пола S-1XX

Датчик пола с кабелем длиной 3 м для использования с термостатами Smatrix Wave (Plus) и Smatrix Base для возможности контроля максимальной или минимальной температуры пола.

Тип датчика: NTC 10k кОм при 25 °C



Артикул	L м
<b>1071684</b>	3

Наименование	Упаковка 2	Упаковка
	Uponor Smatrix Датчик температуры пола S-1XX	100

# Uponor Vario



## Uponor Smatrix Рамка Т-Х белая А-1ХХ

Рамка Smatrix Wall может применяться со всеми типами термостатов Smatrix.

В случае с заменой старой системы управления она будет закрывать старые отверстия. Кроме того, она может покрыть отверстия, возникшие в связи с использованием слишком больших буровых инструментов для подготовки настенной коробки (например в деревянных конструкциях).

Цвет: белый глянцевый

Артикул	d мм	b мм	h мм
<b>1071675</b>	2,1	90	90

Наименование	Упаковка 2	Упаковка
Uponor Smatrix Рамка Т-Х белая А-1ХХ	250	1 шт



- Низкий вес и высокая гибкость.
- Легкий обход существующих препятствий.
- Простота в установке, так как не требуется специальный инструмент.
- Заказ отрезков необходимой длины
- Полный комплекс услуг по подбору труб и компонентов системы

# Локальные сети

Ecoflex Thermo .....	279
Ecoflex Varia.....	285
Ecoflex Aqua.....	289
Ecoflex Quattro.....	293
Ecoflex Supra .....	295
Ecoflex Supra PLUS.....	298
Ecoflex Supra Standard.....	305
Wipex.....	311
Q&E .....	325
Ecoflex.....	332



# Uponor Ecoflex Thermo

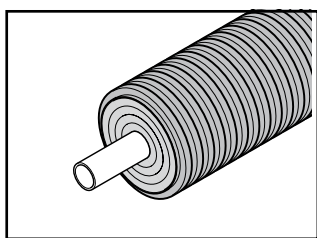

Теплоизолированные трубы из сшитого полиэтилена РЕ-Ха для наружной прокладки систем теплоснабжения и холодоснабжения.

Поставляются в двух

вариантах: одна труба в кожухе Thermo Single и две трубы (подающая и обратная) Thermo Twin.

## Достоинства

- Простой монтаж, высокая гибкость
- Отсутствие коррозии
- Возможен монтаж без специального инструмента
- Отсутствие сварки и пайки
- Широкий ассортимент труб, фитингов и аксессуаров от одного производителя



Труба Ecoflex Thermo Single PN 6



Труба Ecoflex Thermo Single PN 10



Труба Ecoflex Thermo Twin PN 6



Труба Ecoflex Thermo Twin PN 10



Труба Ecoflex Thermo Mini

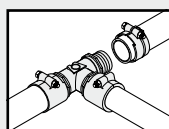

Uponor Wipex

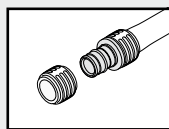

Uponor Q&E

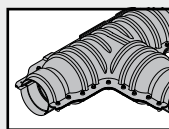

Uponor Ecoflex



# Uponor Ecoflex Thermo

## Uponor Ecoflex Thermo Single

Гибкая предварительно изолированная полимерная труба для систем теплоснабжения, с самокомпенсацией температурных удлинений. Предназначена для подземной

бесканальной прокладки. Ежегодно институтом DIN Certco проверяются данные о тепловых потерях в соответствии с VDI 2055. Одна несущая труба, выполнена из сшитого полиэтилена PE-Xa, серия S5,0. Имеет антидиффузионный слой от проникновения кислорода EVOH (сополимер этилена и винилового спирта) для предотвращения коррозии элементов системы и соответствует требованиям EN 15632-3 по кислородопроницаемости.

Параметры несущей трубы:

Максимальная температура  $T_{max} = 95^{\circ}\text{C}$ , рабочее давление 6 бар. Срок службы 50. Теплоизоляция многослойная, устойчивая к старению, эластичная, выполнена из вспененного сшитого полиэтилена PE-X с закрытыми порами (водопоглощение <1%). Защитный гофрированный кожух изготавливается из полиэтилена высокой плотности HDPE. Соответствует требованиям стандарта ATV-DVWK-A 127 для установки на участках с интенсивным транспортным движением SLW 60 (грузовые автомобили до 60 тонн).

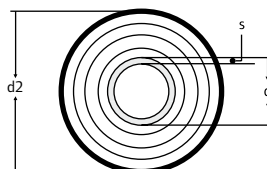

Артикул	dxs мм	d2 мм	R м	Вес кг
1018109	25x2.3	140	0,25	1,18
1018110	32x2.9	140	0,3	1,31
1018111	40x3.7	175	0,35	2,2
1018112	50x4.6	175	0,45	2,4
1018113	63x5.8	175	0,55	2,8
1018114	75x6.8	200	0,8	3,74
1018115	90x8.2	200	1,1	4,2
1018116	110x10.0	200	1,2	5,24
1083868	125x11,4	250	1,125	7,25

Наименование	Упаковка
Uponor Ecoflex Thermo Single 25x2.3 /140	200 м
Uponor Ecoflex Thermo Single 32x2.9 /140	200 м
Uponor Ecoflex Thermo Single 40x3.7 /175	200 м
Uponor Ecoflex Thermo Single 50x4.6 /175	200 м
Uponor Ecoflex Thermo Single 63x5.8 /175	200 м
Uponor Ecoflex Thermo Single 75x6.8 /200	100 м
Uponor Ecoflex Thermo Single 90x8.2 /200	100 м
Uponor Ecoflex Thermo Single 110x10.0 /200	100 м
Uponor Ecoflex Thermo Single 125x11.4/250	80 м

# Uponor Ecoflex Thermo

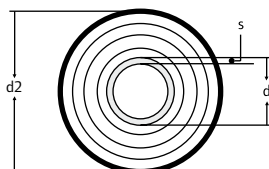

## Uponor Ecoflex Thermo Single PN10

Гибкая предварительно изолированная полимерная труба для систем теплоснабжения, с самокомпенсацией температурных удлинений. Предназначена для подземной бесканальной прокладки. Ежегодно институтом DIN Certco проверяются данные о теплопотерях в соответствии с VDI 2055. Одна несущая труба, выполнена из сшитого полиэтилена PE-Xa, серия S3,2. Имеет антидиффузионный слой от проникновения кислорода EVOH (сополимер этилена и винилового спирта) для предотвращения коррозии элементов системы и соответствует требованиям EN 15632-3 по кислородопроницаемости.

Параметры несущей трубы:

Максимальная температура  $T_{max} = 95^{\circ}C$ , рабочее давление 10 бар. Срок службы 50 лет. Теплоизоляция многослойная, устойчивая к старению, эластичная, выполнена из вспененного сшитого полиэтилена PE-X с закрытыми порами (водопоглощение  $<1\%$ ).

Защитный гофрированный кожух изготавливается из полиэтилена высокой плотности HDPE. Соответствует требованиям стандарта ATV-DVWK-A 127 для установки на участках с интенсивным транспортным движением SLW60 (грузовые автомобили до 60 тонн).

Артикул	dxs мм	d2 мм	R м	Вес кг
<b>1045877</b>	40x5.5	175	0,45	2,4
<b>1045878</b>	50x6.9	175	0,55	2,7
<b>1045879</b>	63x8.6	175	0,65	3,2
<b>1061041</b>	75x10.3	200	0,9	4
<b>1061042</b>	90x12.3	200	1,2	4,5
<b>1061043</b>	110x15.1	200	1,3	5,5

Наименование	Упаковка
Uponor Ecoflex Thermo Single PN10 40x5,5/175	200 м
Uponor Ecoflex Thermo Single PN10 50x6,9/175	200 м
Uponor Ecoflex Thermo Single PN10 63x8,6/175	200 м
Uponor Ecoflex Thermo Single PN10 75x10,3/200	100 м
Uponor Ecoflex Thermo Single PN10 90x12,3/200	100 м
Uponor Ecoflex Thermo Single PN10 110x15,1/200	100 м

# Uponor Ecoflex Thermo

## Uponor Ecoflex Thermo с кабелем Single

Гибкие, теплоизолированные, самокомпенсирующиеся пластиковые трубопроводные системы. Для транспортировки теплоносителя в системах отопления с дополнительным греющим кабелем. Номинальная выходная мощность кабеля 12 Вт/м при 70°C, Разработаны в соответствии с европейским стандартом EN 15632-3.

Параметры подающей трубы:

Материал – сшитый полиэтилен (PE-Xa).

Защита от проникновения кислорода в соответствии с EN 15632-3. Коррозионно-стойкие.

T<sub>max</sub> =95°C, рабочее давление 6 бар.

Параметры изоляционного материала:

Теплоизоляция выполнена из вспененного сшитого полиэтилена PE-X с закрытыми порами (водопоглощение <1%). Защитный гофрированный кожух изготавливается из полиэтилена высокой плотности PEHD. Устойчивость к нагрузкам для движения грузовых автомобилей до 60 тонн.

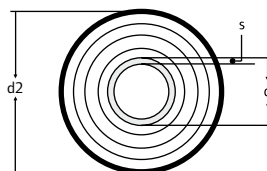

Артикул	dxs мм	d2 мм	R м	Вес кг
1018165	25x2.3	140	0,25	1,33
1018166	32x2.9	140	0,3	1,46
1018167	40x3.7	175	0,35	2,18
1018168	50x4.6	175	0,45	2,41
1018169	63x5.8	175	0,55	2,71
1018170	75x6.8	200	0,8	3,89
1018171	90x8.2	200	1,1	4,35
1018172	110x10.0	200	1,2	5,39

Наименование	Упаковка
Uponor Ecoflex Thermo с кабелем Single 25x2.3 /140 1x12W/m 70°C	100 м
Uponor Ecoflex Thermo с кабелем Single 32x2.9 /140 1x12W/m 70°C	100 м
Uponor Ecoflex Thermo с кабелем Single 40x3.7 /175 1x12W/m 70°C	100 м
Uponor Ecoflex Thermo с кабелем Single 50x4.6 /175 1x12W/m 70°C	100 м
Uponor Ecoflex Thermo с кабелем Single 63x5.8 /175 1x12W/m 70°C	100 м
Uponor Ecoflex Thermo с кабелем Single 75x6.8 /200 1x12W/m 70°C	100 м
Uponor Ecoflex Thermo с кабелем Single 90x8.2 /200 1x12W/m 70°C	100 м
Uponor Ecoflex Thermo с кабелем Single 110x10.0 /200 1x12W/m 70°C	100 м

# Uponor Ecoflex Thermo

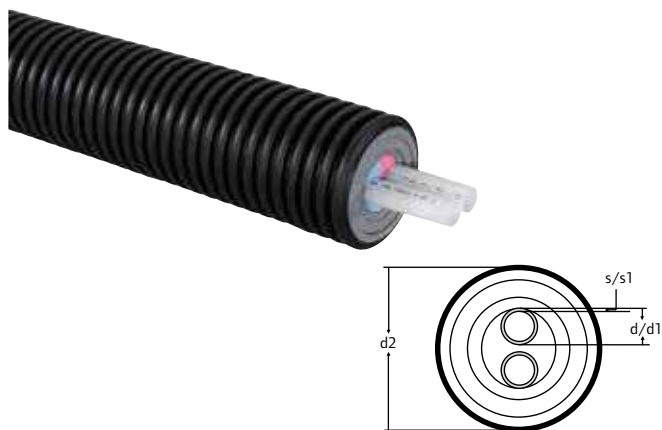

## Uponor Ecoflex Thermo Twin

Гибкие, теплоизолированные, самокомпенсирующиеся пластиковые трубопроводные системы. Для транспортировки теплоносителя в системах отопления (подающая и обратная линия с цветовой маркировкой изоляции, во избежание неправильного подключения). Разработаны в соответствии с европейским стандартом EN 15632-3.

Проходят ежегодную сертификацию DIN Certco в соответствии с VDI 2055 на контроль потерь тепла. KIWA KOMO сертификат системы согласно директиве BRL 5609.

Параметры подающей трубы:

Материал – сшитый полиэтилен (PE-Xa).

Защита от проникновения кислорода в соответствии с EN 15632-3. Коррозионно-стойкие.

Tmax =95°C, рабочее давление 6 бар.

Параметры изоляционного материала:

Теплоизоляция выполнена из вспененного сшитого полиэтилена PE-X с закрытыми порами (водопоглощение <1%). Защитный гофрированный кожух изготавливается из полиэтилена высокой плотности PEHD. Устойчивость к нагрузкам для движения грузовых автомобилей до 60 тонн.

Артикул	dxs мм	d1xs1 мм	d2 мм	R м	Вес кг
<b>1018134</b>	25x2.3	25x2.3	175	0,5	2,2
<b>1018135</b>	32x2.9	32x2.9	175	0,6	2,4
<b>1018136</b>	40x3.7	40x3.7	175	0,8	2,6
<b>1018137</b>	50x4.6	50x4.6	200	1	3,5
<b>1018138</b>	63x5.8	63x5.8	200	1,2	4,55

Наименование	Упаковка
Uponor Ecoflex Thermo Twin 2x25x2,3 /175	200 м
Uponor Ecoflex Thermo Twin 2x32x2,9 /175	200 м
Uponor Ecoflex Thermo Twin 2x40x3,7 /175	200 м
Uponor Ecoflex Thermo Twin 2x50x4,6 /200	100 м
Uponor Ecoflex Thermo Twin 2x63x5,8 /200	100 м

# Uponor Ecoflex Thermo

## Uponor Ecoflex Thermo Twin PN10

Гибкие, теплоизолированные, самокомпенсирующиеся пластиковые трубопроводные системы. Для транспортировки теплоносителя в системах отопления (подающая и обратная линия с цветовой маркировкой изоляции, во избежание неправильного подключения). Разработаны в соответствии с европейским стандартом EN 15632-3.

Параметры подающей трубы:

Материал – сшитый полиэтилен (PE-Xa).

Защита от проникновения кислорода в соответствии с EN 15632-3. Коррозионно-стойкие.

T<sub>max</sub> =95°C, рабочее давление 10 бар.

Параметры изоляционного материала:

Теплоизоляция выполнена из вспененного сшитого полиэтилена PE-X с закрытыми порами (водопоглощение <1%). Защитный гофрированный кожух изготавливается из полиэтилена высокой плотности PEHD.

Устойчивость к нагрузкам для движения грузовых автомобилей до 60 тонн.

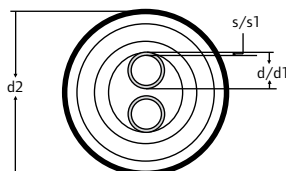

Артикул	dxs мм	d1xs1 мм	d2 мм	R м	Вес кг
1045880	25x3.5	25x3.5	175	0,65	2,5
1045881	32x4.4	32x4.4	175	0,7	2,7
1045882	40x5.5	40x5.5	175	0,9	2,9
1045883	50x6.9	50x6.9	200	1	3,8

Наименование	Упаковка
Uponor Ecoflex Thermo Twin PN10 2x25x3,5/175	200 м
Uponor Ecoflex Thermo Twin PN10 2x32x4,4/175	200 м
Uponor Ecoflex Thermo Twin PN10 2x40x5,5/175	200 м
Uponor Ecoflex Thermo Twin PN10 2x50x6,9/200	100 м

## Uponor Ecoflex Thermo Mini

Гибкие, теплоизолированные, самокомпенсирующиеся пластиковые трубопроводные системы. Для транспортировки теплоносителя в системах отопления. Разработаны в соответствии с европейским стандартом EN 15632-3.

Параметры подающей трубы:

Материал – сшитый полиэтилен (PE-Xa).

Защита от проникновения кислорода в соответствии с EN 15632-3. Коррозионно-стойкие.

T<sub>max</sub> =95°C, рабочее давление 6 бар.

Параметры изоляционного материала:

Теплоизоляция выполнена из вспененного сшитого полиэтилена PE-X с закрытыми порами (водопоглощение <1%). Защитный гофрированный кожух изготавливается из полиэтилена высокой плотности PEHD.

Устойчивость к нагрузкам для движения грузовых автомобилей до 60 тонн.

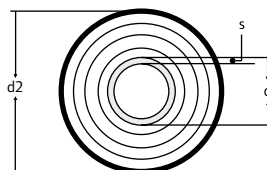

Артикул	dxs мм	d2 мм	R м	Вес кг
1018132	25x2.3	68	0,2	0,5
1018133	32x2.9	68	0,25	0,55

Наименование	Упаковка
Uponor Ecoflex Thermo Mini 25x2,3 /68	200 м
Uponor Ecoflex Thermo Mini 32x2,9 /68	150 м

# Uponor Ecoflex Varia

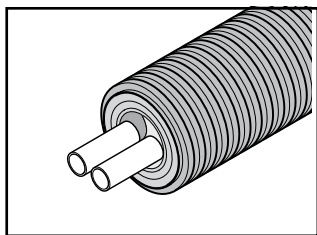

Теплоизолированные трубы из сшитого полиэтилена РЕ-Ха для наружной прокладки систем теплоснабжения и холодоснабжения.

Поставляются в двух вариантах: одна труба в

кожухе Varia Single и две трубы (подающая и обратная) Varia Twin. С уменьшенным диаметром наружного кожуха за счёт уменьшенной толщины теплоизоляции. Рекомендуемая глубина заложения труб Varia не менее 1 м.



## Достоинства

- Простой монтаж, высокая гибкость
- Отсутствие коррозии
- Возможен монтаж без специального инструмента
- Отсутствие сварки и пайки
- Широкий ассортимент труб, фитингов и аксессуаров от одного производителя



Труба Ecoflex Varia Single PN 6



Труба Ecoflex Varia Twin PN 6

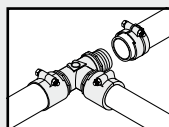

Uponor Wipex

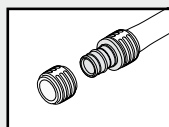

Uponor Q&E

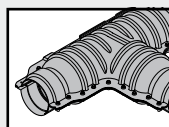

Uponor Ecoflex

# Uponor Ecoflex Varia

## Uponor Ecoflex Varia Single

Гибкие, теплоизолированные, самокомпенсирующиеся пластиковые трубопроводные системы.

Для транспортировки теплоносителя в системах отопления.

Параметры подающей трубы:

Материал – сшитый полиэтилен (PE-Xa).

Защита от проникновения кислорода в соответствии с ISO 17455. Коррозионно-стойкие.

T<sub>max</sub> =95°C, рабочее давление 6 бар.

Параметры изоляционного материала:

Теплоизоляция выполнена из вспененного сшитого полиэтилена PE-X с закрытыми порами (водопоглощение <1%). Защитный гофрированный кожух изготавливается из полиэтилена высокой плотности PEHD.

Устойчивость к нагрузкам для движения грузовых автомобилей до 60 тонн.

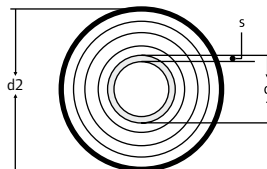

Артикул	dxs мм	d2 мм	R м	Вес кг
1018230	25x2.3	90	0,25	1,02
1018231	32x2.9	90	0,3	1,12
1018232	40x3.7	140	0,35	1,47
1018233	50x4.6	140	0,4	1,67
1018234	63x5.8	140	0,5	1,97
1018235	75x6.8	175	0,6	2,72
1018236	90x8.2	175	0,7	3,14
1018237	110x10.0	175	0,9	4,14
1062886	125x11,4	200	1,4	5

Наименование	Упаковка
Uponor Ecoflex Varia Single 25x2.3 /90	200 м
Uponor Ecoflex Varia Single 32x2.9 /90	200 м
Uponor Ecoflex Varia Single 40x3.7 /140	200 м
Uponor Ecoflex Varia Single 50x4.6 /140	200 м
Uponor Ecoflex Varia Single 63x5.8 /140	200 м
Uponor Ecoflex Varia Single 75x6.8 /175	200 м
Uponor Ecoflex Varia Single 90x8.2 /175	100 м
Uponor Ecoflex Varia Single 110x10.0 /175	100 м
Uponor Ecoflex Varia Single 125x11,4/200	80 м

# Uponor Ecoflex Varia

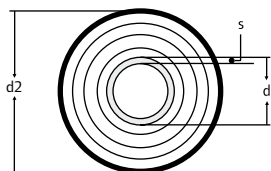

Артикул	dxs мм	d2 мм	R м	Вес кг
<b>1061022</b>	40x5.5	140	0,4	1,6
<b>1061023</b>	50x6.9	140	0,45	1,9
<b>1061024</b>	63x8.6	140	0,55	2,2
<b>1061025</b>	75x10.3	175	0,7	3,5
<b>1061026</b>	90x12.3	175	0,8	4
<b>1061027</b>	110x15.1	175	1	5

## Uponor Ecoflex Varia Single PN10

Гибкие, теплоизолированные, самокомпенсирующиеся пластиковые трубопроводные системы.

Для транспортировки теплоносителя в системах отопления.

Параметры подающей трубы:

Материал – сшитый полиэтилен (PE-Xa).

Защита от проникновения кислорода в соответствии с ISO 17455. Коррозионно-стойкие.

T<sub>max</sub> =95°C, рабочее давление 10 бар.

Параметры изоляционного материала:

Теплоизоляция выполнена из вспененного сшитого полиэтилена PE-X с закрытыми порами (водопоглощение <1%). Защитный гофрированный кожух изготавливается из полиэтилена высокой плотности PEHD.

Устойчивость к нагрузкам для движения грузовых автомобилей до 60 тонн.

Наименование	Упаковка
Uponor Ecoflex Varia Single PN10 40x5,5/140	200 м
Uponor Ecoflex Varia Single PN10 50x6,9/140	200 м
Uponor Ecoflex Varia Single PN10 63x8,6/140	200 м
Uponor Ecoflex Varia Single PN10 75x10,3/175	200 м
Uponor Ecoflex Varia Single PN10 90x12,3/175	200 м
Uponor Ecoflex Varia Single PN10 110x15,1/175	100 м

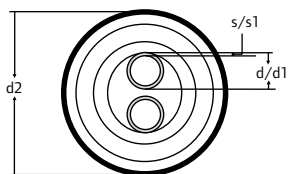

Артикул	dxs мм	d1xs1 мм	d2 мм	R м	Вес кг
<b>1018238</b>	25x2.3	25x2.3	140	0,4	1,36
<b>1018239</b>	32x2.9	32x2.9	140	0,5	1,43
<b>1018240</b>	40x3.7	40x3.7	140	0,7	2,08
<b>1018241</b>	50x4.6	50x4.6	175	0,9	2,84

## Uponor Ecoflex Varia Twin

Гибкие, теплоизолированные, самокомпенсирующиеся пластиковые трубопроводные системы.

Для транспортировки теплоносителя в системах отопления (подающая и обратная линия с цветовой маркировкой изоляции, во избежание неправильного подключения). Параметры подающей трубы:

Материал – сшитый полиэтилен (PE-Xa).

Коррозионно-стойкие.

T<sub>max</sub> =95°C, рабочее давление 6 бар.

Параметры изоляционного материала:

Теплоизоляция выполнена из вспененного сшитого полиэтилена PE-X с закрытыми порами (водопоглощение <1%). Защитный гофрированный кожух изготавливается из полиэтилена высокой плотности PEHD.

Устойчивость к нагрузкам для движения грузовых автомобилей до 60 тонн.

Наименование	Упаковка
Uponor Ecoflex Varia Twin 2x25x2,3 /140	200 м
Uponor Ecoflex Varia Twin 2x32x2,9 /140	200 м
Uponor Ecoflex Varia Twin 2x40x3,7 /140	200 м
Uponor Ecoflex Varia Twin 2x50x4,6 /175	200 м



# Uponor Ecoflex Varia

## Uponor Ecoflex Varia Twin PN10

Гибкие, теплоизолированные, самокомпенсирующиеся пластиковые трубопроводные системы.

Для транспортировки теплоносителя в системах отопления (подающая и обратная линия с цветовой маркировкой изоляции, во избежание неправильного подключения). Параметры подающей трубы:

Материал – сшитый полиэтилен (PE-Xa).

Коррозионно-стойкие.

$T_{max} = 95^{\circ}C$ , рабочее давление 10 бар.

Параметры изоляционного материала:

Теплоизоляция выполнена из вспененного сшитого полиэтилена PE-X с закрытыми порами (водопоглощение <1%). Защитный гофрированный кожух изготавливается из полиэтилена высокой плотности PEHD.

Устойчивость к нагрузкам для движения грузовых автомобилей до 60 тонн.

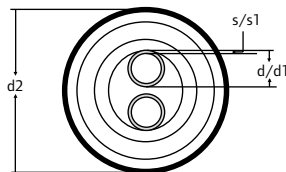

Артикул	dxs мм	d1xs1 мм	d2 мм	R м	Вес кг
<b>1061028</b>	40x5.5	40x5.5	140	0,7	2,3
<b>1061029</b>	50x6.9	50x6.9	175	0,9	3,05
<b>1061030</b>	63x8.6	63x8.6	175	1,1	3,4

Наименование	Упаковка
Uponor Ecoflex Varia Twin PN10 2x40x5.5/140	200 м
Uponor Ecoflex Varia Twin PN10 2x50x6.9/175	200 м
Uponor Ecoflex Varia Twin PN10 2x63x8.6/175	200 м

# Uponor Ecoflex Aqua

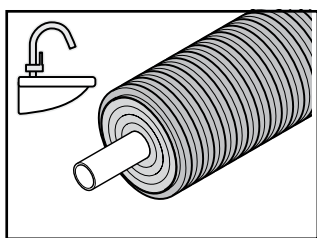

Теплоизолированные трубы из сшитого полиэтилена РЕ-Ха для наружной прокладки систем горячего водоснабжения. Поставляются в двух вариантах: одна труба в

кожухе Aqua Single и две трубы (подающая и циркуляционная) Aqua Twin.

## Достоинства

- Простой монтаж, высокая гибкость
- Отсутствие коррозии
- Гигиенически безопасна
- Возможен монтаж без специального инструмента
- Отсутствие сварки и пайки
- Широкий ассортимент труб, фитингов и аксессуаров от одного производителя



Труба Ecoflex Aqua Single



Труба Ecoflex Aqua Twin

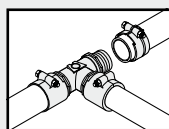

Uponor Wipex

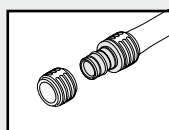

Uponor Q&E

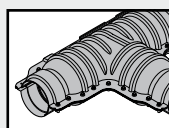

Uponor Ecoflex

# Uponor Ecoflex Aqua

## Uponor Ecoflex Aqua Single

Гибкие, теплоизолированные, самокомпенсирующиеся пластиковые трубопроводные системы.

Для водоснабжения.

Параметры подающей трубы:

Материал – сшитый полиэтилен (PE-Xa).

Коррозионно-стойкие.

T<sub>max</sub> =95°C, рабочее давление 10 бар.

Параметры изоляционного материала:

Теплоизоляция выполнена из вспененного сшитого полиэтилена PE-X с закрытыми порами (водопоглощение <1%). Защитный гофрированный кожух изготавливается из полиэтилена высокой плотности PEHD.

Устойчивость к нагрузкам для движения грузовых автомобилей до 60 тонн.

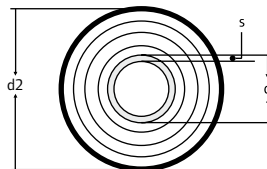

Артикул	dxs мм	d2 мм	R м	Вес кг
1018117	25x3.5	140	0,35	1,24
1018118	32x4.4	140	0,4	1,42
1018119	40x5.5	175	0,45	2,4
1018120	50x6.9	175	0,55	2,7
1018121	63x8.6	175	0,65	3,2
1018122	75x10.3	200	0,9	4,34
1018123	90x12.3	200	1,2	5,3
1036036	110x15.1	200	1,3	6,5

Наименование	Упаковка
Uponor Ecoflex Aqua Single 25x3.5/140	200 м
Uponor Ecoflex Aqua Single 32x4.4/140	200 м
Uponor Ecoflex Aqua Single 40x5.5/175	200 м
Uponor Ecoflex Aqua Single 50x6.9/175	200 м
Uponor Ecoflex Aqua Single 63x8.6/175	200 м
Uponor Ecoflex Aqua Single 75x10.3/200	100 м
Uponor Ecoflex Aqua Single 90x12.3/200	100 м
Uponor Ecoflex Aqua Single 110x15.1/200	100 м

## Uponor Ecoflex Aqua с кабелем Single

Гибкие, теплоизолированные, самокомпенсирующиеся пластиковые трубопроводные системы.

Для водоснабжения с дополнительным греющим кабелем.

Номинальная мощность на выходе 12 Вт/м при 70 °С.

Параметры подающей трубы:

Материал – сшитый полиэтилен (PE-Xa).

Коррозионно-стойкие.

T<sub>max</sub> =95°C, рабочее давление 10 бар.

Параметры изоляционного материала:

Теплоизоляция выполнена из вспененного сшитого полиэтилена PE-X с закрытыми порами (водопоглощение <1%). Защитный гофрированный кожух изготавливается из полиэтилена высокой плотности PEHD.

Устойчивость к нагрузкам для движения грузовых автомобилей до 60 тонн.

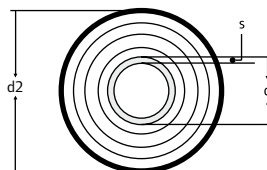

Артикул	dxs мм	d2 мм	R м	Вес кг
1018173	25x3.5	140	0,35	1,39
1018174	32x4.4	140	0,4	1,61
1018175	40x5.5	175	0,45	2,35
1018176	50x6.9	175	0,55	2,73
1018177	63x8.6	175	0,65	3,19

Наименование	Упаковка
Uponor Ecoflex Aqua с кабелем Single 25x3.5/140 1x12W/m 70°C	100 м
Uponor Ecoflex Aqua с кабелем Single 32x4.4/140 1x12W/m 70°C	100 м
Uponor Ecoflex Aqua с кабелем Single 40x5.5/175 1x12W/m 70°C	100 м
Uponor Ecoflex Aqua с кабелем Single 50x6.9/175 1x12W/m 70°C	100 м
Uponor Ecoflex Aqua с кабелем Single 63x8.6/175 1x12W/m 70°C	100 м

# Uponor Ecoflex Aqua

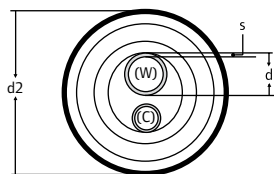

## Uponor Ecoflex Aqua Twin

Гибкие, теплоизолированные, самокомпенсирующиеся пластиковые трубопроводные системы.

Для водоснабжения (линия подачи и рециркуляции с цветовой маркировкой изоляции, во избежание неправильного подключения).

Параметры подающей трубы:

Материал – сшитый полиэтилен (PE-Xa).

Коррозионно-стойкие.

$T_{max} = 95^{\circ}C$ , рабочее давление 10 бар.

Параметры изоляционного материала:

Теплоизоляция выполнена из вспененного сшитого полиэтилена PE-X с закрытыми порами (водопоглощение <1%). Защитный гофрированный кожух изготавливается из полиэтилена высокой плотности PEHD.

Устойчивость к нагрузкам для движения грузовых автомобилей до 60 тонн.

Артикул	dxs мм	d1xs1 мм	d2 мм	R м	Вес кг
1018139	25x3.5	25x3.5	175	0,65	2,05
1018140	32x4.4	25x3.5	175	0,7	2,2
1018141	40x5.5	25x3.5	175	0,9	2,45
1044015	40x5.5	32x4.4	175	0,9	2,8
1018142	50x6.9	25x3.5	175	1	2,73
1034188	50x6.9	32x4.4	175	1	3,1
1044016	50x6.9	40x5.5	200	1	3,5
1044013	50x6.9	50x6.9	200	1	3,6

Наименование	Упаковка
Uponor Ecoflex Aqua Twin 25x3,5-25x3,5/175	200 м
Uponor Ecoflex Aqua Twin 32x4,4-25x3,5/175	200 м
Uponor Ecoflex Aqua Twin 40x5,5-25x3,5/175	200 м
Uponor Ecoflex Aqua Twin 40x5,5-32x4,4/175	200 м
Uponor Ecoflex Aqua Twin 50x6,9-25x3,5/175	200 м
Uponor Ecoflex Aqua Twin 50x6,9-32x4,4/175	200 м
Uponor Ecoflex Aqua Twin 50x6,9-40x5,5/200	100 м
Uponor Ecoflex Aqua Twin 50x6,9-50x6,9/200	100 м

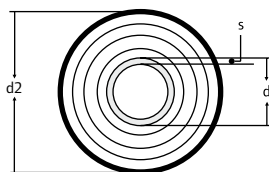

## Uponor Ecoflex Aqua Midi Single

Гибкие, теплоизолированные, самокомпенсирующиеся пластиковые трубопроводные системы.

Для водоснабжения.

Параметры подающей трубы:

Материал – сшитый полиэтилен (PE-Xa).

Коррозионно-стойкие.

$T_{max} = 95^{\circ}C$ , рабочее давление 10 бар.

Параметры изоляционного материала:

Теплоизоляция выполнена из вспененного сшитого полиэтилена PE-X с закрытыми порами (водопоглощение <1%). Защитный гофрированный кожух изготавливается из полиэтилена высокой плотности PEHD.

Устойчивость к нагрузкам для движения грузовых автомобилей до 60 тонн.

Артикул	dxs мм	d2 мм	R м	Вес кг
1061031	40x5.5	140	0,4	1,6
1061032	50x6.9	140	0,45	1,9
1061033	63x8.6	140	0,55	2,2
1061034	75x10.3	175	0,7	3,5
1061035	90x12.3	175	0,8	4

Наименование	Упаковка
Uponor Ecoflex Aqua Midi Single 40x5,5/140	200 м
Uponor Ecoflex Aqua Midi Single 50x6,9/140	200 м
Uponor Ecoflex Aqua Midi Single 63x8,6/140	200 м
Uponor Ecoflex Aqua Midi Single 75x10,3/175	200 м
Uponor Ecoflex Aqua Midi Single 90x12,3/175	100 м

# Uponor Ecoflex Aqua

## Uponor Ecoflex Aqua Midi Twin

Гибкие, теплоизолированные, самокомпенсирующиеся пластиковые трубопроводные системы.

Для водоснабжения (линия подачи и рециркуляции с цветовой маркировкой изоляции, во избежание неправильного подключения).

Параметры подающей трубы:

Материал – сшитый полиэтилен (PE-Xa).

Коррозионно-стойкие.

T<sub>max</sub> =95°C, рабочее давление 10 бар.

Параметры изоляционного материала:

Теплоизоляция выполнена из вспененного сшитого полиэтилена PE-X с закрытыми порами (водопоглощение <1%). Защитный гофрированный кожух изготавливается из полиэтилена высокой плотности PEHD.

Устойчивость к нагрузкам для движения грузовых автомобилей до 60 тонн.

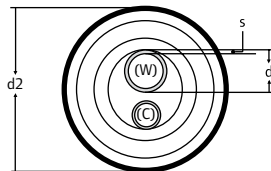

Артикул	dxs мм	d1xs1 мм	d2 мм	R м	Вес кг
<b>1061037</b>	40x5.5	25x3.5	140	0,7	2,2
<b>1061038</b>	40x5.5	32x4.4	140	0,7	2,25
<b>1061039</b>	50x6.9	32x4.4	140	0,8	2,85

Наименование	Упаковка
Uponor Ecoflex Aqua Midi Twin 40x5,5-25x3,5/140	200 м
Uponor Ecoflex Aqua Midi Twin 40x5,5-32x4,4/140	200 м
Uponor Ecoflex Aqua Midi Twin 50x6,9-32x4,4/140	200 м

# Uponor Ecoflex Quattro

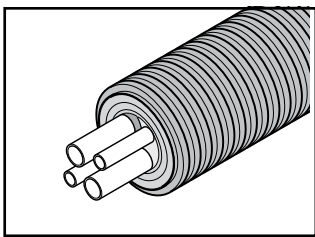

Теплоизолированная труба для теплоснабжения и горячего водоснабжения Ecoflex Quattro является наиболее экономичным и компактным решением, когда внутри кожуха с изоляцией прокладываются

4 трубы: подающая и обратная отопления, подающая и циркуляция горячего водоснабжения.

## Достоинства

- Простой монтаж, высокая гибкость
- Отсутствие коррозии
- Энергоэффективность
- Возможен монтаж без специального инструмента
- Отсутствие сварки и пайки
- Широкий ассортимент труб, фитингов и аксессуаров от одного производителя



Труба Uponor Ecoflex Quattro

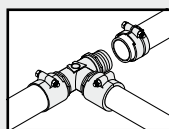

Uponor Wipex

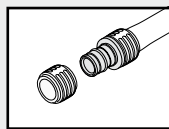

Uponor Q&E

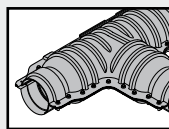

Uponor Ecoflex

# Uponor Ecoflex Quattro

## Uponor Ecoflex Quattro

Гибкие, теплоизолированные, самокомпенсирующиеся пластиковые трубопроводные системы.

Для систем теплоснабжения и горячего водоснабжения (с цветовой маркировкой изоляции, во избежание неправильного подключения).

Четыре несущих трубы: две для теплоснабжения (подающая и обратная, серия S5,0) и две для горячего водоснабжения (подающая и циркуляционная, серия S3,2), выполнены из сшитого полиэтилена PE-Xa.

Трубы теплоснабжения имеют антидиффузионный слой от проникновения кислорода EVOH (сополимер этилена и винилового спирта) для предотвращения коррозии элементов системы и соответствуют требованиям ISO 17455 по кислородопроницаемости.

Параметры несущих труб для теплоснабжения: максимальная температура  $T_{max} = 95^{\circ}C$ , рабочее давление 6 бар.

Параметры несущих труб для горячего водоснабжения: максимальная температура  $T_{max} = 95^{\circ}C$ , рабочее давление 10 бар.

Срок службы 50.

Параметры изоляционного материала:

Теплоизоляция выполнена из вспененного сшитого полиэтилена PE-X с закрытыми порами (водопоглощение <1%). Защитный гофрированный кожух изготавливается из полиэтилена высокой плотности PEHD.

Устойчивость к нагрузкам для движения грузовых автомобилей до 60 тонн.

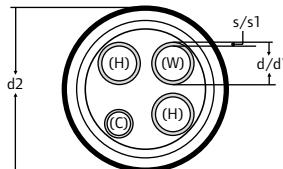

Артикул	dxs мм	d1xs1 мм	d2 мм	R м	Вес кг
<b>1018147</b>	2x25x2.3	2x25x3.5	175	0,8	2,41
<b>1018148</b>	2x32x2.9	2x25x3.5	175	0,8	2,64
<b>1018149</b>	2x32x2.9	32x4.4+25x3.5	175	0,8	2,78
<b>1044018</b>	2x32x2.9	2x32x4.4	175	0,8	2,9
<b>1044019</b>	2x40x3.7	2x40x5.5	200	1	3,8

Наименование	Упаковка
Uponor Ecoflex Quattro 2x25x2.3-2x25x3.5 /175	200 м
Uponor Ecoflex Quattro 2x32x2.9-2x25x3.5 /175	200 м
Uponor Ecoflex Quattro 2x32x2.9-32x4.4-25x3.5 /175	200 м
Uponor Ecoflex Quattro 2x32x2.9-2x32x4.4/175	200 м
Uponor Ecoflex Quattro 2x40x3.7-2x40x5.5/200	100 м

# Uponor Ecoflex Supra

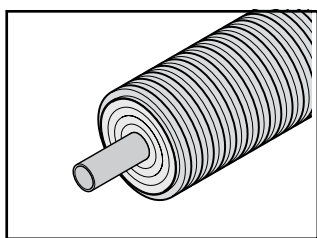

Теплоизолированные трубы Ecoflex Supra предназначены для холодного водоснабжения и напорной канализации.

## Достоинства

- Простой монтаж, высокая гибкость
- Отсутствие коррозии
- Гигиенически безопасна
- Возможен монтаж без специального инструмента
- Широкий ассортимент труб, фитингов и аксессуаров от одного производителя



Труба Uponor Ecoflex Supra

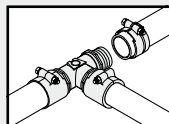

Uponor Wipex

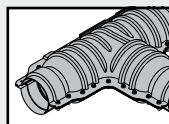

Uponor Ecoflex



# Uponor Ecoflex Supra

## Uponor Ecoflex Supra

Гибкая предварительно изолированная полимерная труба для систем холодного водоснабжения и напорной канализации, с самокомпенсацией температурных удлинений.

Труба выполненная из полиэтилена высокой плотности PE 100, SDR 11. Параметры несущей трубы: максимальная рабочая температура 20°C, максимальное давление 16 бар. Срок службы 50 лет. Соединение труб выполняется посредством обжимных фитингов Uponor, стыковой сварки или электросварных фитингов. Теплоизоляция многослойная, устойчивая к старению, эластичная, выполнена из вспененного сшитого полиэтилена PE-X с закрытыми порами (водопоглощение <1%).

Защитный гофрированный кожух изготавливается из полиэтилена высокой плотности HDPE.

Устойчивость к нагрузкам для движения грузовых автомобилей до 60 тонн.

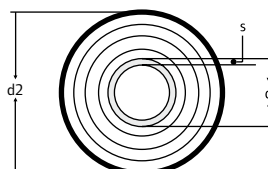

Артикул	dxs мм	d2 мм	R м	Вес кг
1018124	25x2.3	68	0,2	0,52
1018125	32x2.9	68	0,25	0,62
1018126	40x3.7	140	0,3	1,47
1018127	50x4.6	140	0,4	1,67
1018128	63x5.8	140	0,5	1,97
1018129	75x6.8	175	0,6	2,72
1018130	90x8.2	175	0,7	3,14
1018131	110x10.0	200	1,2	5,24

Наименование	Упаковка
Uponor Ecoflex Supra 25x2,3 /68	200 м
Uponor Ecoflex Supra 32x2,9 /68	200 м
Uponor Ecoflex Supra 40x3,7 /140	200 м
Uponor Ecoflex Supra 50x4,6 /140	100 м
Uponor Ecoflex Supra 63x5,8 /140	100 м
Uponor Ecoflex Supra 75x6,8 /175	100 м
Uponor Ecoflex Supra 90x8,2 /175	100 м
Uponor Ecoflex Supra 110x10,0 /200	100 м

## Uponor Ecoflex Supra Комплект удлинения

В комплект входят два термоусадочных рукава, а также жесткий патрубок из полиэтилена для защиты места соединения. Фитинги для несущих труб в комплект не входят.



Артикул	d мм	l мм	Вес кг
1034245	68	390	0,23
1034246	90	390	1,15
1034270	140	390	1,5
1034271	175	390	2
1034247	200	390	2,57

Наименование	Упаковка 2	Упаковка
Uponor Ecoflex Supra Комплект удлинения 68	72	1 шт
Uponor Ecoflex Supra Комплект удлинения 90	72	1 шт
Uponor Ecoflex Supra Комплект удлинения 140	12	1 шт
Uponor Ecoflex Supra Комплект удлинения 175	12	1 шт
Uponor Ecoflex Supra Комплект удлинения 200	12	1 шт

# Uponor Ecoflex Supra

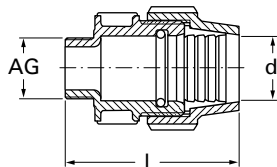

## Uponor Ecoflex Supra Пластиковый соединитель

Для соединения труб Supra. Может находиться в грунте.  
Макс. температура 20 °С, макс. давление 16 бар (25-63 мм) и 12,5 бар (75-110 мм).

Артикул	d мм	AG дюйм	s мм	l мм	Вес кг
<b>1018400</b>	25	R 3/4	2.3	95	0,07
<b>1018401</b>	32	R 1	2.9	106	0,12
<b>1018402</b>	40	R 1 1/4	3.7	116	0,19
<b>1018403</b>	50	R 1 1/2	4.6	135	0,28
<b>1018404</b>	63	R 2	5.8	167	0,48
<b>1018405</b>	75	R 2 1/2	6.8	191	0,73
<b>1018406</b>	90	R 3	8.2	230	1,13
<b>1018407</b>	110	R 4	10.0	267	1,92

Наименование	Упаковка
Uponor Ecoflex Supra Пластиковый соединитель 25x2,3-3/4"	10 ШТ
Uponor Ecoflex Supra Пластиковый соединитель 32x2,9-1"	5 ШТ
Uponor Ecoflex Supra Пластиковый соединитель 40x3,7-1 1/4"	1 ШТ
Uponor Ecoflex Supra Пластиковый соединитель 50x4,6-1 1/2"	1 ШТ
Uponor Ecoflex Supra Пластиковый соединитель 63x5,8-2"	1 ШТ
Uponor Ecoflex Supra Пластиковый соединитель 75x6,8-2 1/2"	1 ШТ
Uponor Ecoflex Supra Пластиковый соединитель 90x8,2-3"	1 ШТ
Uponor Ecoflex Supra Пластиковый соединитель 110x10-4"	1 ШТ

# Uponor Ecoflex Supra PLUS

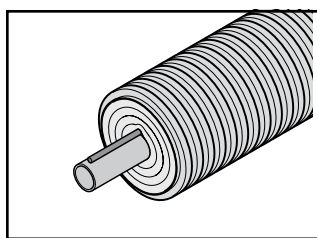

Теплоизолированные трубы Ecoflex Supra Plus предназначены для холодного водоснабжения и напорной канализации в случаях прокладки выше глубины промерзания грунта.

## Достоинства

- Простой монтаж, высокая гибкость
- Отсутствие коррозии
- Гигиенически безопасна
- Возможен монтаж без специального инструмента
- Эффективны в использовании
- Широкий ассортимент труб, фитингов и аксессуаров от одного производителя

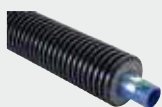

Труба с греющим кабелем Uponor Ecoflex Supra Plus



Комплект подключения и окончания Uponor Ecoflex Supra Plus



Комплект удлинения Uponor Ecoflex Supra

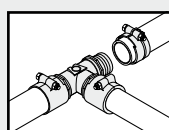

Uponor Wipex

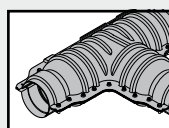

Uponor Ecoflex

# Uponor Ecoflex Supra PLUS

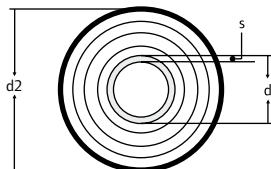

## Uponor Ecoflex Supra PLUS 16bar

Гибкая предварительно изолированная полимерная труба для систем холодного водоснабжения и напорной канализации, с самокомпенсацией температурных удлинений. Предназначена для подземной бесканальной прокладки и используется в местах, где существует риск замерзания транспортируемой среды. Оборудована по всей длине саморегулирующимся греющим электрокабелем зеленого цвета, защищающим от замерзания, и трубкой из полиэтилена для размещения датчика температуры. Номинальная выходная мощность кабеля 10 Вт/м при 5°C, напряжение питания 230 В, максимальная допустимая длина подключения электрокабеля, запитанного от одной

точки электропитания, составляет 150 м.

Труба выполненная из полиэтилена высокой плотности PE 100, SDR 11.

Параметры несущей трубы: максимальная рабочая температура 20°C, максимальное давление 16 бар.

Срок службы 50 лет. Соединение труб выполняется посредством обжимных фитингов Уропог, стыковой сварки или электросварных фитингов.

Теплоизоляция многослойная, устойчивая к старению, эластичная, выполнена из вспененного сшитого полиэтилена PE-X с закрытыми порами (водопоглощение <1%).

Защитный гофрированный кожух изготавливается из полиэтилена высокой плотности HDPE.

Артикул	dxs мм	d2 мм	R м	Вес кг
1048902	25x2.3	68	0,2	0,52
1048903	32x2.9	68	0,25	0,62
1048904	40x3.7	140	0,3	1,62
1048905	50x4.6	140	0,4	1,82
1048906	63x5.8	140	0,5	2,12
1048907	75x6.8	175	0,6	2,87
1048908	90x8.2	175	0,7	3,29
1048909	110x10.0	200	1,2	5,39

Наименование	Упаковка
Uponor Ecoflex Supra PLUS 16bar 25x2,3 /68 1x10W/m 5°C	150 м
Uponor Ecoflex Supra PLUS 16bar 32x2,9 /68 1x10W/m 5°C	150 м
Uponor Ecoflex Supra PLUS 16bar 40x3,7 /140 1x10W/m 5°C	150 м
Uponor Ecoflex Supra PLUS 16bar 50x4,6 /140 1x10W/m 5°C	150 м
Uponor Ecoflex Supra PLUS 16bar 63x5,8 /140 1x10W/m 5°C	150 м
Uponor Ecoflex Supra PLUS 16bar 75x6,8 /175 1x10W/m 5°C	100 м
Uponor Ecoflex Supra PLUS 16bar 90x8,2 /175 1x10W/m 5°C	100 м
Uponor Ecoflex Supra PLUS 16bar 110x10,0 /200 1x10W/m 5°C	100 м

# Uponor Ecoflex Supra PLUS

## Uponor Ecoflex Supra PLUS

Гибкая предварительно изолированная полимерная труба для систем холодного водоснабжения и напорной канализации, с самокомпенсацией температурных удлинений. Предназначена для подземной бесканальной прокладки и используется в местах, где существует риск замерзания транспортируемой среды. Снабжена по всей длине саморегулирующимся греющим электрокабелем зеленого цвета, защищающим от замерзания, и трубкой из полиэтилена для размещения датчика температуры. Номинальная выходная мощность кабеля 10 Вт/м при 5°C, напряжение питания 230 В, максимальная допустимая длина подключения электрокабеля, запитанного от одной точки электропитания, составляет 150 м. Одна несущая труба, выполненная из полиэтилена высокой плотности PE 80 (d 25-63 мм) и PE 100 (d 75-110 мм), SDR 11, серия S5,0.

Параметры несущей трубы: максимальная рабочая температура 20°C, максимальное давление 12,5 бар (25-63 мм) и 16 бар (75-110 мм). Срок службы 50 лет.

Соединение труб выполняется посредством обжимных фитингов Uponor, стыковой сварки или электросварных фитингов.

Теплоизоляция многослойная, устойчивая к старению,

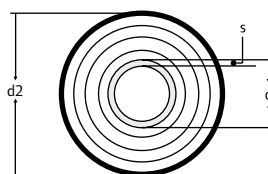

Артикул	dxs мм	d2 мм	R м	Вес кг
1048687	25x2.3	68	0,2	0,58
1048688	32x2.9	68	0,25	0,67
1035935	32x2.9	140	0,3	1,2
1048689	40x3.7	90	0,3	1,08
1048690	40x3.7	140	0,3	1,5
1048691	50x4.6	90	0,4	1,26
1048692	50x4.6	140	0,4	1,7
1048693	63x5.8	140	0,5	2,1
1048694	75x6.8	175	0,6	2,9
1048695	90x8.2	200	1,1	4,4
1048696	110x10.0	200	1,2	5,1

Наименование	Упаковка
Uponor Ecoflex Supra PLUS 25x2,3 /68 1x10W/m	150 м
Uponor Ecoflex Supra PLUS 32x2,9 /68 1x10W/m	150 м
Uponor Ecoflex Supra PLUS 32x2,9/140 1x10W/m	150 м
Uponor Ecoflex Supra PLUS 40x3,7 /90 1x10W/m	150 м
Uponor Ecoflex Supra PLUS 40x3,7 /140 1x10W/m	150 м
Uponor Ecoflex Supra PLUS 50x4,6 /90 1x10W/m	150 м
Uponor Ecoflex Supra PLUS 50x4,6 /140 1x10W/m	150 м
Uponor Ecoflex Supra PLUS 63x5,8 /140 1x10W/m	150 м
Uponor Ecoflex Supra PLUS 75x6,8 /175 1x10W/m	100 м
Uponor Ecoflex Supra PLUS 90x8,2 /200 1x10W/m	100 м
Uponor Ecoflex Supra PLUS 110x10,0 /200 1x10W/m	100 м

# Uponor Ecoflex Supra PLUS



Артикул	d мм	d2 мм	Вес кг
<b>1048697</b>	25-32	68	1
<b>1048698</b>	40-50	90	1,077
<b>1048699</b>	40-63	140	1,53
<b>1048700</b>	75	175	1,638
<b>1048701</b>	90	175	1,704
<b>1048702</b>	90-110	200	1,924



Артикул	Вес кг
<b>1048703</b>	0,298



Артикул	Вес кг
<b>1044127</b>	0,2

## Uponor Ecoflex Supra PLUS Комплект подключения и окончания

В комплект входят электрические компоненты для подключения и окончания греющего кабеля, два резиновых концевых уплотнителя с комплектами колец и хомутов, а также цифровой блок управления Supra Plus и датчик температуры. Фитинги для несущей трубы в комплект не входят.

Эти комплекты подключения и окончания позволяют выполнять подключения длиной до 150 м.

Наименование	Упаковка	
Uponor Ecoflex Supra PLUS Комплект подключения и окончания 25+32/68	1	шт
Uponor Ecoflex Supra PLUS Комплект подключения и окончания 40+50/90	1	шт
Uponor Ecoflex Supra PLUS Комплект подключения и окончания 40+50+63/140	1	шт
Uponor Ecoflex Supra PLUS Комплект подключения и окончания 75/175	1	шт
Uponor Ecoflex Supra PLUS Комплект подключения и окончания 90/175	1	шт
Uponor Ecoflex Supra PLUS Комплект подключения и окончания 90+110/200	1	шт

## Uponor SPI Ecoflex Supra PLUS Блок управления 150

Запасной блок управления с датчиком температуры. Используется для подключения к электросети греющего кабеля теплоизолированных труб Uponor Supra Plus. Блок имеет функции таймера и термостата. Назначение блока – включение и отключение электропитания греющего кабеля по времени (функция таймера) или в зависимости от температуры на трубе, которую фиксирует датчик температуры (функция термостата).

Характеристики блока:

- Номинальная мощность 1500 Вт;
- Напряжение тока 230 В;
- Частота тока 50 Гц;
- Макс. длина подключения греющего кабеля: 150 м.

Диапазон регулировок:

- Функция термостата: 0....10°C;
- Функция таймера: 10%....100%;
- Диапазон рабочих температур: -20°C....+45°C;
- Длина кабеля датчика температуры: 5м;
- Класс защиты IP23.

Наименование	Упаковка	
Uponor SPI Ecoflex Supra PLUS Блок управления 150	1	шт

## Uponor SPI Ecoflex Supra PLUS Запасной датчик температуры

Запасной датчик температуры для блока управления Supra Plus. Длина кабеля 10 м. Также применяется в случаях, когда требуется датчик температуры с длиной кабеля длиннее стандартной величины (5 м).

Наименование	Упаковка	
Uponor SPI Ecoflex Supra PLUS Запасной датчик температуры 10m	1	шт

# Uponor Ecoflex Supra PLUS

## Uponor Ecoflex Supra PLUS Электрические компоненты

Служат для организации соединений греющего кабеля Supra Plus и питающего электрокабеля. Входят в состав комплекта подключения и окончания Supra Plus.

S1: питающий электрокабель и окончание

Артикул	Вес кг
1042310	0,1

Наименование	Упаковка
Uponor Ecoflex Supra PLUS Электрические компоненты S1	1 ШТ



## Uponor Ecoflex Supra PLUS Электрические компоненты

Служат для организации соединений греющего кабеля Supra Plus и питающего электрокабеля. Входят в состав комплекта подключения и окончания Supra Plus.

S2: для кабеля Т-ответвл. и окончания

Артикул	Вес кг
1042311	0,1

Наименование	Упаковка
Uponor Ecoflex Supra PLUS Электрические компоненты S2	1 ШТ



## Uponor Ecoflex Supra PLUS Электрические компоненты

Служат для организации соединений греющего кабеля Supra Plus и питающего электрокабеля. Входят в состав комплекта подключения и окончания Supra Plus.

S3: соединение кабеля прямых участков

Артикул	Вес кг
1042312	0,1

Наименование	Упаковка
Uponor Ecoflex Supra PLUS Электрические компоненты S3	1 ШТ



## Uponor Ecoflex Supra PLUS Комплект для тройника

В комплект входят компоненты для монтажа тройниковой разводки греющего кабеля и окончания кабеля, тройниковая теплоизоляция в виде скорлупы с хомутами для крепления, переходники на разные типоразмеры кожухов, а также один концевой уплотнитель из EPDM. Фитинги для несущих труб в комплект не входят.

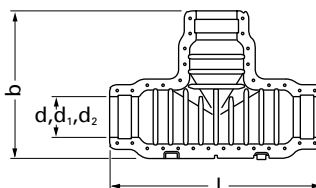

Артикул	d мм	d1 мм	d2 мм	l мм	b мм	Вес кг
1061641	140	90	68	940	666	9,88
1061642	200	175	140	1125	788	13,63

Наименование	Упаковка 2	Упаковка
Uponor Ecoflex Supra PLUS Комплект для тройника 140/90/68	3	1 ШТ
Uponor Ecoflex Supra PLUS Комплект для тройника 200/175/140	3	1 ШТ

# Uponor Ecoflex Supra PLUS

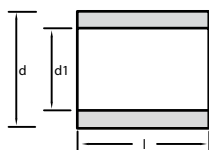

Артикул	d мм	d1 мм	l мм	Вес кг
<b>1060991</b>	200	68	70	0,084
<b>1060990</b>	200	90	70	0,078

## Uponor Ecoflex кольцо редукционное под комплекты

Кольцо редукционное для организации переходов от кожухов большего диаметра на меньший в комплектах для изоляции.

Наименование	Упаковка	
Uponor Ecoflex кольцо редукционное под комплекты 200/68	1	шт
Uponor Ecoflex кольцо редукционное под комплекты 200/90	1	шт

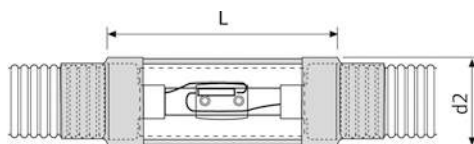

Артикул	d мм	d2 мм	l мм	Вес кг
<b>1034227</b>	25-32	68	400	0,23
<b>1034228</b>	40-50	90	400	1,192
<b>1034268</b>	40-63	140	400	1,5
<b>1034269</b>	75-90	175	400	2
<b>1034229</b>	90-110	200	400	2,478

## Uponor Ecoflex Supra PLUS Комплект для удлинения

В комплект входят компоненты для монтажа удлинения греющего кабеля, два термоусадочных рукава, а также жесткий патрубок из полиэтилена для защиты места соединения. Фитинги для несущих труб в комплект не входят.

Наименование	Упаковка 2	Упаковка
Uponor Ecoflex Supra PLUS Комплект для удлинения 25+32 /68	72	1 шт
Uponor Ecoflex Supra PLUS Комплект для удлинения 40+50 /90	72	1 шт
Uponor Ecoflex Supra PLUS Комплект для удлинения 40+50+63/140	48	1 шт
Uponor Ecoflex Supra PLUS Комплект для удлинения 75+90 /175	48	1 шт
Uponor Ecoflex Supra PLUS Комплект для удлинения 90+110 /200	48	1 шт



Артикул	d мм	l мм	Вес кг
<b>1034245</b>	68	390	0,23
<b>1034246</b>	90	390	1,15
<b>1034270</b>	140	390	1,5
<b>1034271</b>	175	390	2
<b>1034247</b>	200	390	2,57

## Uponor Ecoflex Supra Комплект удлинения

В комплект входят два термоусадочных рукава, а также жесткий патрубок из полиэтилена для защиты места соединения. Фитинги для несущих труб в комплект не входят.

Наименование	Упаковка 2	Упаковка
Uponor Ecoflex Supra Комплект удлинения 68	72	1 шт
Uponor Ecoflex Supra Комплект удлинения 90	72	1 шт
Uponor Ecoflex Supra Комплект удлинения 140	12	1 шт
Uponor Ecoflex Supra Комплект удлинения 175	12	1 шт
Uponor Ecoflex Supra Комплект удлинения 200	12	1 шт



# Uponor Ecoflex Supra PLUS

## Uponor Ecoflex Supra Пластиковый соединитель

Для соединения труб Supra. Может находиться в грунте.  
Макс. температура 20 °С, макс. давление 16 бар (25-63 мм) и 12,5 бар (75-110 мм).

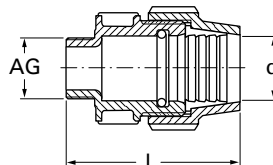

Артикул	d мм	AG дюйм	s мм	l мм	Вес кг
<b>1018400</b>	25	R 3/4	2.3	95	0,07
<b>1018401</b>	32	R 1	2.9	106	0,12
<b>1018402</b>	40	R 1 1/4	3.7	116	0,19
<b>1018403</b>	50	R 1 1/2	4.6	135	0,28
<b>1018404</b>	63	R 2	5.8	167	0,48
<b>1018405</b>	75	R 2 1/2	6.8	191	0,73
<b>1018406</b>	90	R 3	8.2	230	1,13
<b>1018407</b>	110	R 4	10.0	267	1,92

Наименование	Упаковка
Uponor Ecoflex Supra Пластиковый соединитель 25x2,3-3/4"	10 ШТ
Uponor Ecoflex Supra Пластиковый соединитель 32x2,9-1"	5 ШТ
Uponor Ecoflex Supra Пластиковый соединитель 40x3,7-1 1/4"	1 ШТ
Uponor Ecoflex Supra Пластиковый соединитель 50x4,6-1 1/2"	1 ШТ
Uponor Ecoflex Supra Пластиковый соединитель 63x5,8-2"	1 ШТ
Uponor Ecoflex Supra Пластиковый соединитель 75x6,8-2 1/2"	1 ШТ
Uponor Ecoflex Supra Пластиковый соединитель 90x8,2-3"	1 ШТ
Uponor Ecoflex Supra Пластиковый соединитель 110x10-4"	1 ШТ

# Uponor Ecoflex Supra Standard

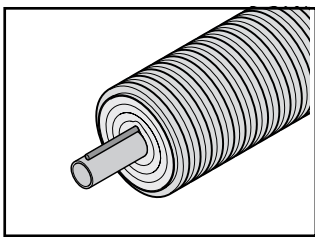

Теплоизолированные трубы Ecoflex Supra Standard предназначены для холодного водоснабжения и напорной канализации в случаях прокладки выше глубины промерзания грунта. Предназначены в

основном для регионов с очень низкой температурой или для сетей большой протяжённости.

## Достоинства

- Простой монтаж, высокая гибкость
- Отсутствие коррозии
- Гигиенически безопасна
- Возможен монтаж без специального инструмента
- Эффективны в использовании
- Широкий ассортимент труб, фитингов и аксессуаров от одного производителя



Труба Uponor Ecoflex Supra Standard с жёлтым кабелем



Труба Uponor Ecoflex Supra Standard с белым кабелем



Комплект подключения и окончания Uponor Ecoflex Supra Standard



Комплект удлинения Uponor Ecoflex Supra

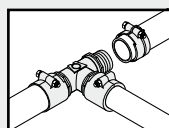

Uponor Wipex

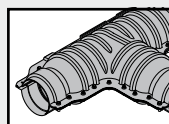

Uponor Ecoflex

# Uponor Ecoflex Supra Standard

## Uponor Ecoflex Supra Standard с желтым кабелем

Гибкая предварительно изолированная полимерная труба для систем холодного водоснабжения и напорной канализации, с самокомпенсацией температурных удлинений. Предназначена для подземной бесканальной прокладки и используется в местах, где существует риск замерзания транспортируемой среды. Снабжена по всей длине греющим кабелем постоянного сопротивления желтого цвета, защищающим от замерзания. Максимальная выходная мощность кабеля 25 Вт/м, напряжение питания 230 В или 400 В, длина подключения электрокабеля, запитанного от одной точки электропитания, составляет от 50 до 300 м.

Одна несущая труба, выполненная из полиэтилена высокой плотности PE 80 (диаметры 25-63 мм) и PE 100 (диаметры 75-110 мм), SDR 11. Параметры несущей трубы: максимальная рабочая температура 20°C, максимальное давление 12,5 бар (25-63 мм) и 16 бар (75-110 мм). Срок службы 50 лет. Соединение труб выполняется посредством обжимных фитингов Uponor, стыковой сварки или электросварных фитингов. Теплоизоляция многослойная, устойчивая к старению, эластичная, выполнена из вспененного сшитого полиэтилена PE-X с закрытыми порами (водопоглощение <1%).

Защитный гофрированный кожух изготавливается из полиэтилена высокой плотности HDPE.

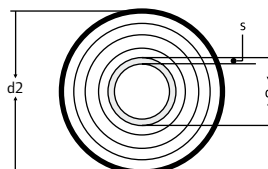

Артикул	dxs мм	d2 мм	R м	Вес кг
<b>1034214</b>	32x2.9	68	0,25	0,7
<b>1034253</b>	40x3.7	140	0,3	1,5
<b>1034254</b>	50x4.6	140	0,4	1,7
<b>1034255</b>	63x5.8	140	0,5	2
<b>1034256</b>	75x6.8	175	0,6	2,9
<b>1034257</b>	90x8.2	200	1,1	4,4
<b>1034222</b>	110x10.0	200	1,2	5,1

Наименование	Упаковка
Uponor Ecoflex Supra Standard с желтым кабелем 32x2.9/68 2x0.48 ohm/m	300 м
Uponor Ecoflex Supra Standard с желтым кабелем 40x3.7/140 2x0.48 ohm/m	300 м
Uponor Ecoflex Supra Standard с желтым кабелем 50x4.6/140 2x0.48 ohm/m	200 м
Uponor Ecoflex Supra Standard с желтым кабелем 63x5.8/140 2x0.48 ohm/m	200 м
Uponor Ecoflex Supra Standard с желтым кабелем 75x6.8/175 2x0.48 ohm/m	100 м
Uponor Ecoflex Supra Standard с желтым кабелем 90x8.2/200 2x0.48 ohm/m	100 м
Uponor Ecoflex Supra Standard с желтым кабелем 110x10.0/200 2x0.48 ohm/m	100 м

# Uponor Ecoflex Supra Standard

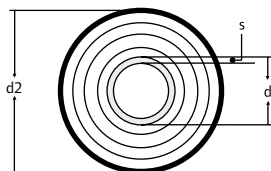

## Uponor Ecoflex Supra Standard с белым кабелем

Гибкая предварительно изолированная полимерная труба для систем холодного водоснабжения и напорной канализации, с самокомпенсацией температурных удлинений. Предназначена для подземной бесканальной прокладки и используется в местах, где существует риск заморзания транспортируемой среды. Оборудована по всей длине греющим кабелем постоянного сопротивления белого цвета, защищающим от заморзания. Максимальная выходная мощность кабеля 25 Вт/м, напряжение питания 230 В или 400 В, длина подключения электрокабеля, запитанного от одной точки электропитания, составляет от 150 до 700 м.

Одна несущая труба, выполненная из полиэтилена высокой плотности PE 80 (диаметры 25-63 мм) и PE 100 (диаметры 75-110 мм), SDR 11. Параметры несущей трубы: максимальная рабочая температура 20°C, максимальное давление 12,5 бар (25-63 мм) и 16 бар (75-110 мм). Срок службы 50 лет. Соединение труб выполняется посредством обжимных фитингов Uponor, стыковой сварки или электросварных фитингов.

Теплоизоляция многослойная, устойчивая к старению, эластичная, выполнена из вспененного сшитого полиэтилена PE-X с закрытыми порами (водопоглощение <1%).

Защитный гофрированный кожух изготавливается из полиэтилена высокой плотности HDPE.

Артикул	dxs мм	d2 мм	R м	Вес кг
1034231	32x2.9	68	0,25	0,7
1034258	40x3.7	140	0,3	1,5
1034259	50x4.6	140	0,4	1,7
1034260	63x5.8	140	0,5	2
1034261	75x6.8	175	0,6	2,9
1034262	90x8.2	200	1,1	3,5
1034234	110x10.0	200	1,2	5,1

Наименование	Упаковка
Uponor Ecoflex Supra Standard с белым кабелем 32x2.9/68 2x0.05 ohm/m	300 м
Uponor Eco lex Supra Standard с белым кабелем 40x3.7/140 2x0.05 ohm/m	300 м
Uponor Ecoflex Supra Standard с белым кабелем 50x4.6/140 2x0.05 ohm/m	200 м
Uponor Ecoflex Supra Standard с белым кабелем 63x5.8/140 2x0.05 ohm/m	200 м
Uponor Ecoflex Supra Standard с белым кабелем 75x6.8/175 2x0.05 ohm/m	100 м
Uponor Ecoflex Supra Standard с белым кабелем 90x8.2/200 2x0.05 ohm/m	100 м
Uponor Ecoflex Supra Standard с белым кабелем 110x10.0/200 2x0.05 ohm/m	100 м

# Uponor Ecoflex Supra Standard

## Uponor Ecoflex Supra Standard Комплект

В комплект входят электрические компоненты для подключения и окончания греющего кабеля, два резиновых концевых уплотнителя с комплектами колец и хомутов, а также регулятор температуры 600S и датчик температуры. Фитинги для несущей трубы в комплект не входят.



Артикул	d мм	d2 мм	Вес кг
<b>1034235</b>	25-32	68	0,5
<b>1034273</b>	40-63	140	1
<b>1034274</b>	75	175	1
<b>1034236</b>	90-110	200	1,5

Наименование	Упаковка 2	Упаковка
Uponor Ecoflex Supra Standard Комплект 25+32/68	72	1 ШТ
Uponor Ecoflex Supra Standard Комплект 40+50+63/140	72	1 ШТ
Uponor Ecoflex Supra Standard Комплект 75+90/175	72	1 ШТ
Uponor Ecoflex Supra Standard Комплект 90+110/200	72	1 ШТ

## Uponor SPI Ecoflex Supra Standard Регулятор

Запасной регулятор температуры с датчиком температуры.

Используется для подключения к электросети греющего кабеля теплоизолированных труб Supra Standard.

Характеристики:

- Диапазон регулировки температуры: от 0 до +30 °С;
- Напряжение питания 230 В / 400 В;
- Переменный ток 50-60 Гц, макс. ток 16 А.

Мин. рабочая нагрузка:

- 230 Вт/230 В (1 А);
- 400 Вт/400 В (1 А);

Макс. допустимая нагрузка:

- 3680 Вт/230 В (16 А);
- 6400 Вт/400 В (16 А);

Класс защиты IP54;

Размер блока: 125 X 175 X 75 мм.



Артикул	Вес кг
<b>1035953</b>	0,9

Наименование	Упаковка
Uponor SPI Ecoflex Supra Standard Регулятор 600S	1 ШТ

## Uponor SPI Ecoflex Supra Standard Запасной

Запасной датчик температуры для регулятора Uponor 600S.



Артикул	Вес кг
<b>1036606</b>	0,15

Наименование	Упаковка
Uponor SPI Ecoflex Supra Standard Запасной 600S	1 ШТ

# Uponor Ecoflex Supra Standard



## Uponor SPI Ecoflex Supra Standard Комплект

Служит для организации соединений греющего кабеля Supra Plus и питающего электрокабеля. Входит в состав комплекта подключений и окончаний Supra Plus.

S1: Соединение прямых участков кабеля и комплекта подключений и окончаний.

S2: Соединение Т-участков кабеля и комплекта подключений и окончаний.

S3: Соединение прямых участков кабеля.

Артикул	Вес кг
1044133	0,1
1044134	0,1
1044135	0,1

Наименование	Упаковка	
Uponor SPI Ecoflex Supra Standard Комплект S1	1	шт
Uponor SPI Ecoflex Supra Standard Комплект S2	1	шт
Uponor SPI Ecoflex Supra Standard Комплект S3	1	шт



## Uponor Ecoflex Комплект для изоляции тройника

Комплект для тепло- и гидроизоляции тройниковых соединений труб Single и Twin с кожухами 140, 175 и 200 мм.

Комплект содержит изоляционный кожух, болты из нержавеющей стали и клей.

Соответствует требованиям стандарта ATV-DVWK-A 127 для установки на участках с интенсивным транспортным движением SLW 60 (грузовые автомобили до 60 тонн).

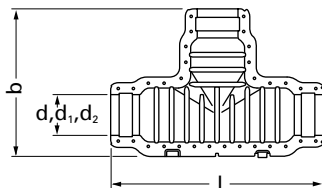

Артикул	d мм	d1 мм	d2 мм	l мм	b мм	Вес кг
1060982	200	175	140	1125	788	13,53

Наименование	Упаковка 2	Упаковка
Uponor Ecoflex Комплект для изоляции тройника 200/175/140	4	1 шт

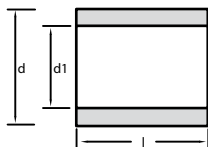

## Uponor Ecoflex кольцо редукционное под комплекты

Кольцо редукционное для организации переходов от кожухов большего диаметра на меньший в комплектах для изоляции.

Артикул	d мм	d1 мм	l мм	Вес кг
1060991	200	68	70	0,084
1060990	200	90	70	0,078

Наименование	Упаковка
Uponor Ecoflex кольцо редукционное под комплекты 200/68	1 шт
Uponor Ecoflex кольцо редукционное под комплекты 200/90	1 шт

# Uponor Ecoflex Supra Standard

## Uponor Ecoflex Supra Комплект удлинения

В комплект входят два термоусадочных рукава, а также жесткий патрубок из полиэтилена для защиты места соединения. Фитинги для несущих труб в комплект не входят.



Артикул	d мм	l мм	Вес кг
<b>1034245</b>	68	390	0,23
<b>1034270</b>	140	390	1,5
<b>1034271</b>	175	390	2
<b>1034247</b>	200	390	2,57

Наименование	Упаковка 2	Упаковка
Uponor Ecoflex Supra Комплект удлинения 68	72	1 ШТ
Uponor Ecoflex Supra Комплект удлинения 140	12	1 ШТ
Uponor Ecoflex Supra Комплект удлинения 175	12	1 ШТ
Uponor Ecoflex Supra Комплект удлинения 200	12	1 ШТ

## Uponor Ecoflex Supra Пластиковый соединитель

Для соединения труб Supra. Может находиться в грунте. Макс. температура 20 °С, макс. давление 16 бар (25-63 мм) и 12,5 бар (75-110 мм).

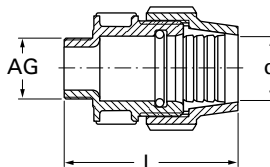

Артикул	d мм	AG дюйм	s мм	l мм	Вес кг
<b>1018400</b>	25	R 3/4	2.3	95	0,07
<b>1018401</b>	32	R 1	2.9	106	0,12
<b>1018402</b>	40	R 1 1/4	3.7	116	0,19
<b>1018403</b>	50	R 1 1/2	4.6	135	0,28
<b>1018404</b>	63	R 2	5.8	167	0,48
<b>1018405</b>	75	R 2 1/2	6.8	191	0,73
<b>1018406</b>	90	R 3	8.2	230	1,13
<b>1018407</b>	110	R 4	10.0	267	1,92

Наименование	Упаковка
Uponor Ecoflex Supra Пластиковый соединитель 25x2,3-3/4"	10 ШТ
Uponor Ecoflex Supra Пластиковый соединитель 32x2,9-1"	5 ШТ
Uponor Ecoflex Supra Пластиковый соединитель 40x3,7-1 1/4"	1 ШТ
Uponor Ecoflex Supra Пластиковый соединитель 50x4,6-1 1/2"	1 ШТ
Uponor Ecoflex Supra Пластиковый соединитель 63x5,8-2"	1 ШТ
Uponor Ecoflex Supra Пластиковый соединитель 75x6,8-2 1/2"	1 ШТ
Uponor Ecoflex Supra Пластиковый соединитель 90x8,2-3"	1 ШТ
Uponor Ecoflex Supra Пластиковый соединитель 110x10-4"	1 ШТ

# Uponor Wipex

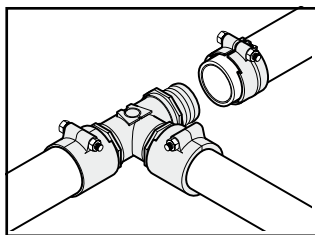

Обжимные латунные фитинги Wipex предназначены для труб Thermo, Varia, Aqua, Quattro, Supra 25-110 мм серии PN 6 и PN 10. Уплотнительное кольцо, а не пакля обеспечивает

быстрый и надёжный монтаж.



**Зажимной наконечник Uponor Wipex PN 6**



**Зажимной наконечник Uponor Wipex PN 10**



**Uponor FPL-X зажимной штуцер**



**Зажимной соединитель Uponor Wipex**



**Зажимной адаптер Uponor Wipex Press**



**Зажимной адаптер Uponor Wipex RS PN6**



**Зажимной адаптер Uponor Wipex RS PN10**

## Достоинства

- Простой монтаж
- Отсутствие коррозии
- Гигиенически безопасны
- Монтаж без специального инструмента
- Надёжны

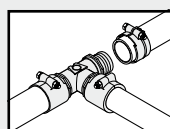

**Uponor Wipex**

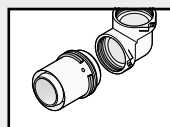

**Uponor RS**

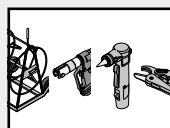

**Инструменты Uponor**



# Uponor Wipex

## Uponor Wipex Зажимной наконечник PN6

Для соединения труб PE-Xa серии S5,0 (PN6) и труб HDPE. Состоит из обжимной гильзы, штуцера из стойкой к обесцинкованию латуни по DIN EN ISO 6509 и болта из нержавеющей стали. Наружная трубная цилиндрическая резьба G.

Для труб Thermo Single, Thermo Twin, Thermo Mini, Quattro, Supra.

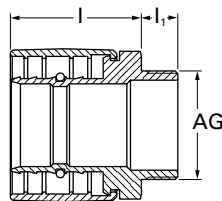

Артикул	d мм	AG дюйм	s мм	p бар	l мм	l1 мм	Вес кг
1018328	25	G 1	2.3	6	26	13	0,2
1018329	32	G 1	2.9	6	38	13	0,3
1018330	40	G 1 1/4	3.7	6	44	14	0,5
1018331	50	G 1 1/4	4.6	6	51	14	0,7
1018332	63	G 2	5.8	6	67	16	1,2
1018333	75	G 2	6.8	6	71	17	1,5
1018334	90	G 3	8.2	6	80	17	2,4
1018335	110	G 3	10.0	6	92	17	3,5

Наименование	Упаковка
Uponor Wipex Зажимной наконечник PN6 25x2,3-G1	1 ШТ
Uponor Wipex Зажимной наконечник PN6 32x2,9-G1	20 1 ШТ
Uponor Wipex Зажимной наконечник PN6 40x3,7-G1 1/4	10 1 ШТ
Uponor Wipex Зажимной наконечник PN6 50x4,6-G1 1/4	10 1 ШТ
Uponor Wipex Зажимной наконечник PN6 63x5,8-G2	1 ШТ
Uponor Wipex Зажимной наконечник PN6 75x6,8-G2	6 1 ШТ
Uponor Wipex Зажимной наконечник PN6 90x8,2-G3	1 ШТ
Uponor Wipex Зажимной наконечник PN6 110x10,0-G3	3 1 ШТ

## Uponor Ecoflex Зажимной наконечник PN6

Для соединения труб PE-Xa серии S5,0 (PN6) и труб HDPE серии S5,0. Состоит из обжимной гильзы, штуцера из стойкой к обесцинкованию латуни по DIN EN ISO 6509 и болта из нержавеющей стали. Наружная трубная цилиндрическая резьба G по DIN EN ISO 228-1. Внимание! При монтаже следует уплотнять по резьбе с помощью льна и соответствующей пасты.

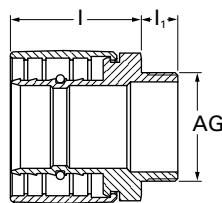

Артикул	d мм	AG дюйм	s мм	p бар	l мм	l1 мм	Вес кг
1078368	125	R 4	11,4	6	94	43	5,24

Наименование	Упаковка 2	Упаковка
Uponor Ecoflex Зажимной наконечник PN6 125x11,4-R4	1	1 ШТ

## Uponor Wipex Зажимной наконечник PN10

Для соединения труб PE-Xa серии S3,2 (PN10). Состоит из обжимной гильзы, штуцера из стойкой к обесцинкованию латуни по DIN EN ISO 6509 и болта из нержавеющей стали. Наружная трубная цилиндрическая резьба G.

Для труб Aqua Single, Aqua Twin, Quattro.

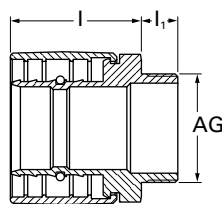

Артикул	d мм	AG дюйм	s мм	p бар	l мм	l1 мм	Вес кг
1018336	25	G 1	3.5	10	26	13	0,2
1018338	32	G 1	4.4	10	38	13	0,3
1018339	40	G 1 1/4	5.5	10	44	14	0,5
1018340	50	G 1 1/4	6.9	10	51	14	0,7
1018341	63	G 2	8.6	10	67	16	1,2
1018342	75	G 2	10.3	10	71	17	1,554
1018343	90	G 3	12.3	10	80	17	2,6
1023170	110	G 3	15.1	10	92	17	3,164

Наименование	Упаковка 2	Упаковка
Uponor Wipex Зажимной наконечник PN10 25x3,5-G1	40	1 ШТ
Uponor Wipex Зажимной наконечник PN10 32x4,4-G1	20	1 ШТ
Uponor Wipex Зажимной наконечник PN10 40x5,5-G1 1/4	10	1 ШТ
Uponor Wipex Зажимной наконечник PN10 50x6,9-G1 1/4	10	1 ШТ
Uponor Wipex Зажимной наконечник PN10 63x8,6-G2	1 ШТ	1 ШТ
Uponor Wipex Зажимной наконечник PN10 75x10,3-G2	6	1 ШТ
Uponor Wipex Зажимной наконечник PN10 90x12,3-G3	1 ШТ	1 ШТ
Uponor Wipex Зажимной наконечник PN10 110x15,1-G3	1 ШТ	1 ШТ

# Uponor Wipex

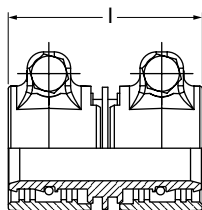

Артикул	d мм	s мм	p бар	l мм	Вес кг
1042972	25	2.3	6	53.5	0,168
1042973	32	2.9	6	63.5	0,358
1042980	40	3.7	6	72	0,554
1042984	50	4.6	6	86	0,984
1042981	63	5.8	6	106	1,575
1042985	75	6.8	6	124	2,405
1042986	90	8.2	6	143	3,622
1042987	110	10	6	167	5,127

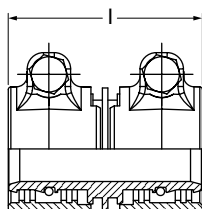

Артикул	d мм	s мм	p бар	l мм	Вес кг
1078365	125	11,4	6	169	8,15

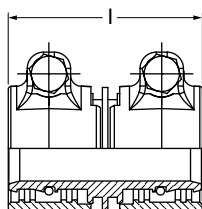

Артикул	d мм	s мм	l мм	Вес кг
1042970	25	3.5	53.5	0,179
1042974	32	4.4	63.5	0,345
1042979	40	5.5	72.0	0,551
1042983	50	6.9	86.0	0,974
1042982	63	8.6	106.0	1,582

## Uponor Wipex Зажимной соединитель PN6

Для соединения труб PE-Ха серии S5,0 (PN6).  
Состоит из двух обжимных гильз, штуцера из стойкой к обесцинкованию латуни по DIN EN ISO 6509 и двух болтов из нержавеющей стали.  
Для труб Thermo Single, Thermo Twin, Thermo Mini, Quattro.

Наименование	Упаковка 2	Упаковка
Uponor Wipex Зажимной соединитель PN6 25x2,3-25x2,3	30	1 шт
Uponor Wipex Зажимной соединитель PN6 32x2,9-32x2,9	25	1 шт
Uponor Wipex Зажимной соединитель PN6 40x3,7-40x3,7	15	1 шт
Uponor Wipex Зажимной соединитель PN6 50x4,6-50x4,6	10	1 шт
Uponor Wipex Зажимной соединитель PN6 63x5,8-63x5,8	5	1 шт
Uponor Wipex Зажимной соединитель PN6 75x6,8-75x6,8	3	1 шт
Uponor Wipex Зажимной соединитель PN6 90x8,2-90x8,2	4	1 шт
Uponor Wipex Зажимной соединитель PN6 110x10-110x10	2	1 шт

## Uponor Ecoflex Зажимной соединитель PN6

Для соединения труб PE-Ха серии S5,0 (PN6) и труб HDPE серии S5,0. Состоит из двух обжимных гильз, штуцера из стойкой к обесцинкованию латуни по DIN EN ISO 6509 и двух болтов из нержавеющей стали.

Наименование	Упаковка 2	Упаковка
Uponor Ecoflex Зажимной соединитель PN6 125x11,4-125x11,4 PN6	1	1 шт

## Uponor Wipex Зажимной соединитель PN10

Для соединения труб PE-Ха серии S3,2 (PN10). Состоит из двух обжимных гильз и штуцера из стойкой к обесцинкованию латуни по DIN EN ISO 6509 и двух болтов из нержавеющей стали.  
Для труб Aqua, Thermo Single, Thermo Twin, Thermo Mini, Quattro.

Наименование	Упаковка 2	Упаковка
Uponor Wipex Зажимной соединитель PN10 25x3,5-25x3,5	40	1 шт
Uponor Wipex Зажимной соединитель PN10 32x4,4-32x4,4	25	1 шт
Uponor Wipex Зажимной соединитель PN10 40x5,5-40x5,5	15	1 шт
Uponor Wipex Зажимной соединитель PN10 50x6,9-50x6,9	10	1 шт
Uponor Wipex Зажимной соединитель PN10 63x8,6-63x8,6	4	1 шт

# Uponor Wipex

## Uponor Wipex Тройник

Изготовлен из стойкой к обесцинкованию латуни по DIN EN ISO 6509, с тремя резиновыми уплотнительными кольцами на торцах. Внутренняя трубная цилиндрическая резьба G по DIN EN ISO 228-1.

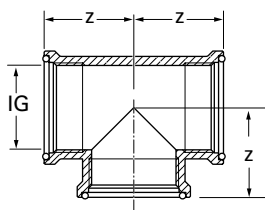

Артикул	DN мм	IG дюйм	р бар	Вес кг	z мм
1018345	25	G 1	6+10	0,31	35
1018346	32	G 1 1/4	6+10	0,48	42
1018347	50	G 2	6+10	1,01	55
1018348	80	G 3	6+10	2,64	75

Наименование	Упаковка 2	Упаковка
Uponor Wipex Тройник G1-G1-G1	20	1 ШТ
Uponor Wipex Тройник G1 1/4-G1 1/4-G1 1/4	10	1 ШТ
Uponor Wipex Тройник G2-G2-G2	4	1 ШТ
Uponor Wipex Тройник G3-G3-G3	1	1 ШТ

## Uponor Ecoflex Тройник

Изготовлен из стойкой к обесцинкованию латуни по DIN EN ISO 6509, с тремя резиновыми уплотнительными кольцами на торцах. Внутренняя трубная цилиндрическая резьба G по DIN EN ISO 228-1.

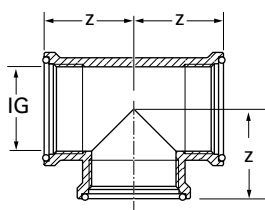

Артикул	DN мм	IG дюйм	р бар	Вес кг	z мм
1078367	100	Rp 4	6	3,96	91

Наименование	Упаковка 2	Упаковка
Uponor Ecoflex Тройник Rp4-Rp4-Rp4	1	1 ШТ

## Uponor Wipex Колено

Изготовлено из стойкой к обесцинкованию латуни по DIN EN ISO 6509, с двумя резиновыми уплотнительными кольцами на торцах. Внутренняя трубная цилиндрическая резьба G по DIN EN ISO 228-1.

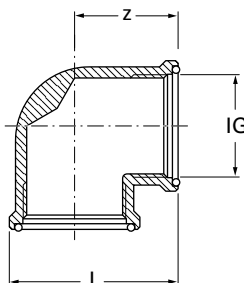

Артикул	DN мм	IG дюйм	р бар	l мм	Вес кг	z мм
1018350	25	G 1	6+10	58	0,27	35
1018351	32	G 1 1/4	6+10	68	0,45	42
1018352	50	G 2	6+10	91	0,94	55
1018353	80	G 3	6+10	126	2,2	75

Наименование	Упаковка 2	Упаковка
Uponor Wipex Колено G1-G1	20	1 ШТ
Uponor Wipex Колено G1 1/4-G1 1/4	15	1 ШТ
Uponor Wipex Колено G2-G2	5	1 ШТ
Uponor Wipex Колено G3-G3	1	1 ШТ

# Uponor Wipex

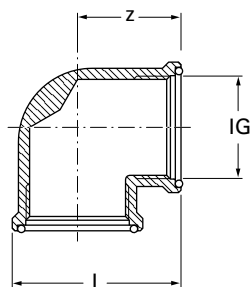

## Uponor Ecoflex Колено

Изготовлено из стойкой к обесцинкованию латуни по DIN EN ISO 6509, с двумя резиновыми уплотнительными кольцами на торцах. Внутренняя трубная цилиндрическая резьба G по DIN EN ISO 228-1.

Артикул	DN мм	IG дюйм	p бар	l мм	Вес кг	z мм
1078366	100	Rp 4	6	157	3,28	92

Наименование	Упаковка 2	Упаковка
Uponor Ecoflex Колено Rp4-Rp4	1	1 шт

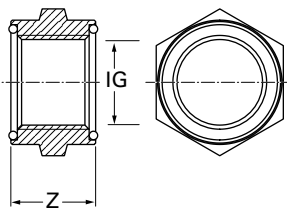

## Uponor Wipex Муфта

Изготовлена из стойкой к обесцинкованию латуни по DIN EN ISO 6509, с двумя резиновыми уплотнительными кольцами на торцах. Внутренняя трубная цилиндрическая резьба G по DIN EN ISO 228-1.

Артикул	DN мм	IG дюйм	p бар	Вес кг	z мм
1018355	25	G 1	6+10	0,18	30
1018356	32	G 1 1/4	6+10	0,2	37
1018357	50	G 2	6+10	0,39	45
1018358	80	G 3	6+10	0,7	55

Наименование	Упаковка 2	Упаковка
Uponor Wipex Муфта G1-G1	40	1 шт
Uponor Wipex Муфта G1 1/4-G1 1/4	25	1 шт
Uponor Wipex Муфта G2-G2		1 шт
Uponor Wipex Муфта G3-G3	10	1 шт

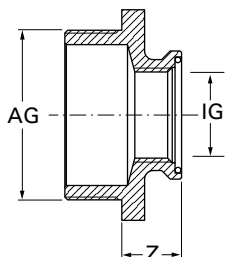

## Uponor Wipex Переходник

Изготовлен из стойкой к обесцинкованию латуни по DIN EN ISO 6509, с одним резиновым уплотнительным кольцом на торце с внутренней резьбой. Наружная и внутренняя трубная цилиндрическая резьба G по DIN EN ISO 228-1.

Артикул	AG дюйм	IG дюйм	p бар	Вес кг	z мм
1018368	1 1/4	1	6+10	0,22	20
1018369	1 1/2	1 1/4	6+10	0,25	21
1018371	2	1	6+10	0,41	21
1018372	2	1 1/4	6+10	0,46	25
1018373	2 1/2	2	6+10	0,692	25
1018374	3	1	6+10	0,92	23
1018375	3	1 1/4	6+10	1,03	27
1018376	3	2	6+10	0,99	31
1009052	4	3	6+10	1,5	30

Наименование	Упаковка 2	Упаковка
Uponor Wipex Переходник G1 1/4-G1	25	1 шт
Uponor Wipex Переходник G1 1/2-G1 1/4	25	1 шт
Uponor Wipex Переходник G2-G1		1 шт
Uponor Wipex Переходник G2-G1 1/4		1 шт
Uponor Wipex Переходник G2 1/2-G2	6	1 шт
Uponor Wipex Переходник G3-G1	6	1 шт
Uponor Wipex Переходник G3-G1 1/4		1 шт
Uponor Wipex Переходник G3-G2		1 шт
Uponor Wipex Переходник G4-G3		1 шт

# Upronor Wipex

## Upronor Ecoflex Переходник

Изготовлен из стойкой к обесцинкованию латуни по DIN EN ISO 6509, с одним резиновым уплотнительным кольцом на торце с внутренней резьбой. Наружная и внутренняя трубная цилиндрическая резьба G по DIN EN ISO 228-1.

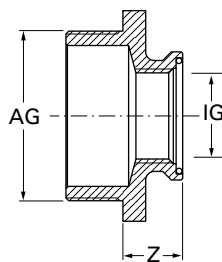

Артикул	AG дюйм	IG дюйм	p бар	Вес кг	z мм
<b>1078369</b>	R 4	G 3	6	1,43	12

Наименование	Упаковка 2	Упаковка
Upronor Ecoflex Переходник R4-G3	6	1 ШТ

## Upronor Wipex Фланец

Изготовлен из стойкой к обесцинкованию латуни по DIN EN ISO 6509, с одним резиновым уплотнительным кольцом на торце. Внутренняя трубная цилиндрическая резьба G по DIN EN ISO 228-1. Класс давления 6+10 бар.

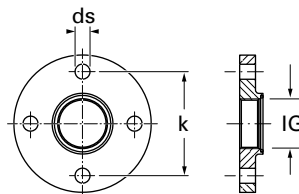

Артикул	DN мм	IG дюйм	ds мм	k мм	no. шт	p бар	Вес кг
<b>1018359</b>	25	1	14	85	4	6+10	1,33
<b>1018360</b>	32	1 1/4	18	100	4	6+10	1,96
<b>1018361</b>	40	1 1/2	18	110	4	6+10	2,285
<b>1018362</b>	50	2	18	125	4	6+10	2,96
<b>1018363</b>	65	2 1/2	18	145	8	6+10	3,72
<b>1018364</b>	80	3	18	160	8	6+10	4,36
<b>1018365</b>	100	4	18	180	8	6+10	4,559

Наименование	Упаковка
Upronor Wipex Фланец F25/4-85/G1	1 ШТ
Upronor Wipex Фланец F32/4-100/G1 1/4	5 ШТ
Upronor Wipex Фланец F40/4-110/G1 1/2	1 ШТ
Upronor Wipex Фланец F50/4-125/G2	4 ШТ
Upronor Wipex Фланец F65/8-145/2 1/2	1 ШТ
Upronor Wipex Фланец F80/8-160/G3	1 ШТ
Upronor Wipex Фланец F100/8-180/G4	1 ШТ

## Upronor Ecoflex Фланец

Изготовлен из стойкой к обесцинкованию латуни по DIN EN ISO 6509, с одним резиновым уплотнительным кольцом на торце. Внутренняя трубная цилиндрическая резьба G по DIN EN ISO 228-1. Класс давления 6 бар.

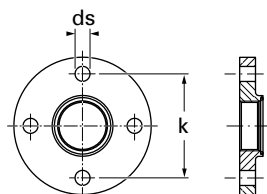

Артикул	DN мм	IG дюйм	ds мм	k мм	no. шт	p бар	Вес кг
<b>1078370</b>	100	Rp 4	18	180	8	6	4,5

Наименование	Упаковка 2	Упаковка
Upronor Ecoflex Фланец F100/8-180/Rp4	1	1 ШТ

# Uponor Wipex

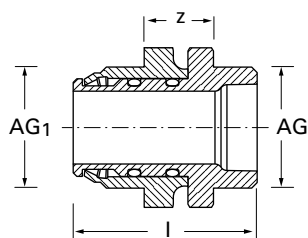

Артикул	AG дюйм	AG1 дюйм	p бар	l мм	Вес кг	z мм
1045455	1	1	6+10	51	0,291	19
1045456	1 1/4	1	6+10	51	0,384	17
1045457	1 1/4	1 1/4	6+10	59	0,493	21.3
1045458	2	1 1/4	6+10	68	0,993	27
1045459	2	2	6+10	74	1,134	29
1045460	3	2	6+10	82	1,78	33
1045461	3	3	6+10	90	2,69	35.4

## Uponor Wipex Вращающаяся муфта

Изготавливается из стойкой к обесцинкованию латуни по DIN EN ISO 6509.

Для систем Thermo Single, Thermo Twin, Thermo Mini, Quattro, Supra.

Наименование	Упаковка 2	Упаковка
Uponor Wipex Вращающаяся муфта G1	20	1 шт
Uponor Wipex Вращающаяся муфта G1 1/4-G1	20	1 шт
Uponor Wipex Вращающаяся муфта G1 1/4	15	1 шт
Uponor Wipex Вращающаяся муфта G2-G1 1/4	10	1 шт
Uponor Wipex Вращающаяся муфта G2	10	1 шт
Uponor Wipex Вращающаяся муфта G3-G2	3	1 шт
Uponor Wipex Вращающаяся муфта G3	2	1 шт

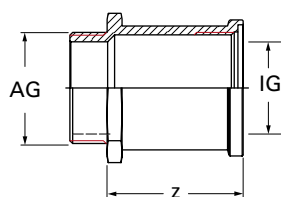

Артикул	DN мм	AG дюйм	IG дюйм	p бар	Вес кг	z мм
1018302	25	G 1	G 1	6+10	0,23	42
1018303	32	G 1 1/4	G 1 1/4	6+10	0,45	68
1018304	50	G 2	G 2	6+10	0,78	73
1018305	80	G 3	G 3	6+10	2,15	111

## Uponor Wipex Муфта места крепления

Для крепления концов труб во избежание перемещений от термо-расширения. Изготовлен из стойкой к обесцинкованию латуни по DIN EN ISO 6509, с одним резиновыми уплотнительным кольцом на торце с внутренней резьбой. Наружная и внутренняя трубная цилиндрическая резьба G по DIN EN ISO 228-1.

Наименование	Упаковка
Uponor Wipex Муфта места крепления G1	1 шт
Uponor Wipex Муфта места крепления G1 1/4	10 шт
Uponor Wipex Муфта места крепления G2	1 шт
Uponor Wipex Муфта места крепления G3	5 шт



# Uponor Wipex

## Uponor Wipex Муфта

Изготовлена из стойкой к обесцинкованию латуни по DIN EN ISO 6509. Наружная трубная цилиндрическая резьба G по DIN EN ISO 228-1.



Артикул	d мм	AG дюйм	AG1 дюйм	d1 мм	p бар	Вес кг
1018322	25	1	1	25	6+10	0,126
1009035	32	1 1/4	1	25	6+10	0,21
1018323	32	1 1/4	1 1/4	32	6+10	0,226
1009037	50	2	1	25	6+10	0,421
1022281	50	2	1 1/4	32	6+10	0,452
1018324	50	2	2	50	6+10	0,432
1009040	80	3	1	25	6+10	0,944
1009041	80	3	1 1/4	32	6+10	0,911
1009042	80	3	2	50	6+10	0,925
1018325	80	3	3	80	6+10	0,918

Наименование	Упаковка 2	Упаковка
Uponor Wipex Муфта G1	45	1 ШТ
Uponor Wipex Муфта G1 1/4xG1	25	1 ШТ
Uponor Wipex Муфта G1 1/4		1 ШТ
Uponor Wipex Муфта G2xG1		1 ШТ
Uponor Wipex Муфта G2xG1 1/4	15	1 ШТ
Uponor Wipex Муфта G2	10	1 ШТ
Uponor Wipex Муфта G3xG1		1 ШТ
Uponor Wipex Муфта G3xG1 1/4		1 ШТ
Uponor Wipex Муфта G3xG2		1 ШТ
Uponor Wipex Муфта G3	10	1 ШТ

## Uponor Wipex Переходник S-Press PN6

Для соединения труб PE-Xa серии S5,0 (PN6) с трубами Uponor MLC. Изготавливается из стойкой к обесцинкованию латуни по DIN EN ISO 6509.

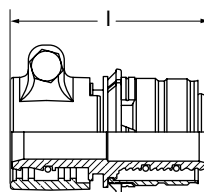

Артикул	dxs мм	d1xs1 мм	l мм	Вес кг
1060058	32x2.9	32x3.0	66.5	0,35

Наименование	Упаковка 2	Упаковка
Uponor Wipex Переходник S-Press PN6 32-32	25	1 ШТ

## Uponor Wipex Переходник S-Press PN6

Для соединения труб PE-Xa серии S5,0 (PN6) с трубами Uponor MLC. Изготавливается из стойкой к обесцинкованию латуни по DIN EN ISO 6509.

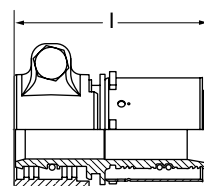

Артикул	dxs мм	d1xs1 мм	l мм	Вес кг
1060059	40x3.7	40x4.0	79	0,5
1060060	50x4.6	50x4.5	86	0,8

Наименование	Упаковка 2	Упаковка
Uponor Wipex Переходник S-Press PN6 40-40	15	1 ШТ
Uponor Wipex Переходник S-Press PN6 50-50	10	1 ШТ

# Uponor Wipex



Артикул	Тип	d	p	l	l1	Вес
-	-	мм	бар	мм	мм	кг
<b>1047013</b>	RS 2	63	6	55	20	0,95
<b>1047014</b>	RS 2	75	6	63.5	20	1,34
<b>1047015</b>	RS 3	90	6	72.5	20	2,19
<b>1047016</b>	RS 3	110	6	84.5	20	2,81



Артикул	Тип	d	p	l	l1	Вес
-	-	мм	бар	мм	мм	кг
<b>1047017</b>	RS 2	63	10	55	20	0,95
<b>1047018</b>	RS 2	75	10	63.5	20	1,33
<b>1047019</b>	RS 3	90	10	72.5	20	2,21
<b>1047020</b>	RS 3	110	10	84.5	20	3,01



Артикул	Тип	d	p	l	l1
-	-	мм	бар	мм	мм
<b>1047021</b>	RS 2	25	6+10	30	20
<b>1047022</b>	RS 2	32	6+10	37	20
<b>1047023</b>	RS 2	40	6+10	45	20
<b>1047024</b>	RS 2	50	6+10	55	20



Артикул	Тип	d	p	l	l1
-	-	мм	бар	мм	мм
<b>1047026</b>	RS 2	63	6	68	20

## Uponor Wipex Зажимной адаптер PN6

Изготавливается из латуни. Служит для подключения труб PE-Ха серии S5,0 (PN6) и труб HDPE серии S5,0 к системе модульных фитингов Uponor RS.

Наименование	Упаковка 2	Упаковка
Uponor Wipex Зажимной адаптер PN6 DR 63x5,8 RS2	240	1 шт
Uponor Wipex Зажимной адаптер PN6 DR 75x6,8 RS2	240	1 шт
Uponor Wipex Зажимной адаптер PN6 DR 90x8,2 RS3	180	1 шт
Uponor Wipex Зажимной адаптер PN6 DR 110x10,0 RS3	180	1 шт

## Uponor Wipex Зажимной адаптер PN10

Изготавливаются из латуни. Служат для подключения труб PE-Ха серии S3,2 (PN10) к системе модульных фитингов Uponor RS.

Наименование	Упаковка 2	Упаковка
Uponor Wipex Зажимной адаптер PN10 DR 63x8,6 RS2	240	1 шт
Uponor Wipex Зажимной адаптер PN10 DR 75x10,3 RS2	240	1 шт
Uponor Wipex Зажимной адаптер PN10 DR 90x12,3 RS3	180	1 шт
Uponor Wipex Зажимной адаптер PN10 DR 110x15,1 RS3	180	1 шт

## Uponor RS Адаптер PL Q&E

Изготавливается из латуни с Q&E подсоединением к MLCP модульному фитингу.

Внимание: кольцо Uponor Q&E следует заказывать отдельно!

Наименование	Упаковка 2	Упаковка
Uponor RS Адаптер PL Q&E 25-RS2	480	1 шт
Uponor RS Адаптер PL Q&E 32-RS2	480	1 шт
Uponor RS Адаптер PL Q&E 40-RS2	480	1 шт
Uponor RS Адаптер PL Q&E 50-RS2	400	1 шт

## Uponor RS Адаптер PL Q&E

Изготавливается из латуни с Q&E подсоединением к MLCP модульному фитингу.

Внимание: кольцо Uponor Q&E следует заказывать отдельно!

Наименование	Упаковка 2	Упаковка
Uponor RS Адаптер PL Q&E 63-RS2	400	1 шт



# Upronor Wipex

## Upronor RS Соединитель DR

Изготавливается из стойкой к обесцинкованию DR-латуни. Является соединительным элементом для адаптеров, редукторов и фланцев RS. В комплект входят 2 пластиковых фиксатора RS.

Артикул	Тип	l мм	z мм
1045440	RS2	51	18
1045441	RS3	51	18

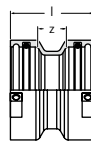

Наименование	Упаковка 2	Упаковка
Upronor RS Соединитель DR RS2-RS2	480	1 ШТ
Upronor RS Соединитель DR RS3-RS3	480	1 ШТ

## Upronor RS Тройник равнопроходной DR

Изготавливается из стойкой к обесцинкованию DR-латуни. Является соединительным элементом для адаптеров, редукторов и фланцев RS. В комплект входят 3 пластиковых фиксатора RS.

Артикул	Тип	l мм	z мм
1045438	RS2	51	31
1045439	RS3	68	48

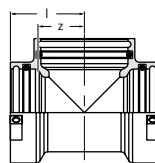

Наименование	Упаковка 2	Упаковка
Upronor RS Тройник равнопроходной DR RS2-RS2-RS2	336	1 ШТ
Upronor RS Тройник равнопроходной DR RS3-RS3-RS3	175	1 ШТ

## Upronor RS Уголок DR

Изготавливается из стойкой к обесцинкованию DR-латуни. Является соединительным элементом для адаптеров, редукторов и фланцев RS. В комплект входят 2 пластиковых фиксатора RS.

Артикул	Тип	l мм	z мм
1045434	RS2	51	31
1045435	RS3	68	48

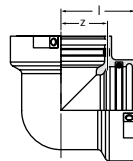

Наименование	Упаковка 2	Упаковка
Upronor RS Уголок DR RS2-RS2	336	1 ШТ
Upronor RS Уголок DR RS3-RS3	240	1 ШТ

## Upronor RS Уголок 45° DR

Изготавливается из стойкой к обесцинкованию DR-латуни. Является соединительным элементом для адаптеров, редукторов и фланцев RS. В комплект входят 2 пластиковых фиксатора RS.

Артикул	Тип	l мм	z мм
1045436	RS2	51	31
1045437	RS3	68	48

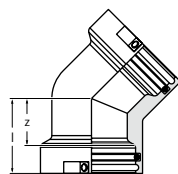

Наименование	Упаковка 2	Упаковка
Upronor RS Уголок 45° DR RS2-RS2	336	1 ШТ
Upronor RS Уголок 45° DR RS3-RS3	175	1 ШТ

# Upronor Wipex

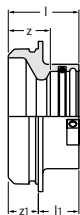

Артикул	Тип	l	l1	z	z1
-	-	мм	мм	мм	мм
<b>1045442</b>	RS2/RS3	47	27	27	20

## Upronor RS Переходник редукционный DR

Изготавливается из стойкой к обесцинкованию DR-латуни. Является переходным элементом с гнезда RS 3 на гнездо RS 2 в базовой детали. В комплект входит 1 фиксирующий хомут RS 2.

Наименование	Упаковка 2	Упаковка
Upronor RS Переходник редукционный DR RS3-RS2	480	1 шт

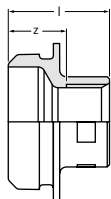

Артикул	Тип	IG	l	z
-	-	дюйм	мм	мм
<b>1045430</b>	RS2	Rp 1	45	26
<b>1045431</b>	RS2	Rp 2 1/2	63	32
<b>1045433</b>	RS3	RP 3	63	32

## Upronor RS Адаптер с внутр.резьбой DR

Изготавливается из стойкой к обесцинкованию DR-латуни. Используется с соединительными элементами RS 2 или RS 3. Внутренняя резьба трубная коническая R по EN 10226-1.

Наименование	Упаковка 2	Упаковка
Upronor RS Адаптер с внутр.резьбой DR Rp1*FT-RS2	480	1 шт
Upronor RS Адаптер с внутр.резьбой DR Rp2*FT-RS2	480	1 шт
Upronor RS Адаптер с внутр.резьбой DR Rp3*FT-RS3	240	1 шт

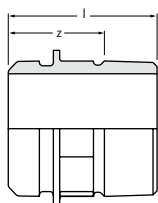

Артикул	Тип	AG	l	z
-	-	дюйм	мм	мм
<b>1045427</b>	RS2	R 2	66	43
<b>1045428</b>	RS2	R 2 1/2	64	37

## Upronor RS Адаптер с нар.резьбой DR

Изготавливается из стойкой к обесцинкованию DR-латуни. Используется с соединительными элементами RS 2 или RS 3. Наружная резьба трубная коническая R по EN 10226-1.

Наименование	Упаковка 2	Упаковка
Upronor RS Адаптер с нар.резьбой DR R2*MT-RS2	480	1 шт
Upronor RS Адаптер с нар.резьбой DR R2 1/2*MT-RS2	480	1 шт

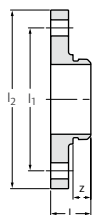

Артикул	Тип	DN	p	l	l1	l2	z
-	-	мм	бар	мм	мм	мм	мм
<b>1045425</b>	RS3	80	16	45	160	200	20
<b>1045426</b>	RS3	100	16	44	180	220	20

## Upronor RS Фланцевый адаптер DR

Изготавливается из стойкой к обесцинкованию DR-латуни. Фланец PN 16, 8 болтовых отверстий. Используется для подключения к любым RS3 разъемам.

Наименование	Упаковка 2	Упаковка
Upronor RS Фланцевый адаптер DR RS3-DN80 (PN16)	90	1 шт
Upronor RS Фланцевый адаптер DR RS3-DN100 (PN16)	90	1 шт

# Uponor Wipex

## Uponor RS Соединитель

Изготавливается из лужёной латуни. Является соединительным элементом для адаптеров, редукторов и фланцев RS. В комплект входят 2 пластиковых фиксирующих хомута RS.

Артикул	Тип	l мм	z мм
<b>1029144</b>	RS2	51	18
<b>1029145</b>	RS3	51	18

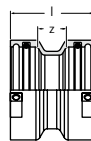

Наименование	Упаковка 2	Упаковка
Uponor RS Соединитель RS2-RS2	480	1 ШТ
Uponor RS Соединитель RS3-RS3	480	1 ШТ

## Uponor RS Тройник равнопроходной

Изготавливается из лужёной латуни. Является соединительным элементом для адаптеров, редукторов и фланцев RS. В комплект входят 3 пластиковых фиксирующих хомута RS.

Артикул	Тип	l мм	z мм
<b>1029142</b>	RS2	51	31
<b>1029143</b>	RS3	68	48

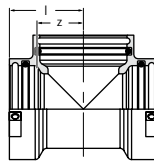

Наименование	Упаковка 2	Упаковка
Uponor RS Тройник равнопроходной RS2-RS2-RS2	336	1 ШТ
Uponor RS Тройник равнопроходной RS3-RS3-RS3	175	1 ШТ

## Uponor RS Уголок

Изготавливается из лужёной латуни. Является соединительным элементом для адаптеров, редукторов, соединителей и фланцев RS. В комплект входят 2 пластиковых фиксирующих хомута RS.

Артикул	Тип	l мм	z мм
<b>1029138</b>	RS2	51	31
<b>1029139</b>	RS3	68	48

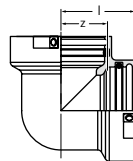

Наименование	Упаковка 2	Упаковка
Uponor RS Уголок RS2-RS2	336	1 ШТ
Uponor RS Уголок RS3-RS3	240	1 ШТ

## Uponor RS Уголок 45°

Изготавливается из лужёной латуни. Является соединительным элементом для адаптеров, редукторов и фланцев RS. В комплект входят 2 пластиковых фиксирующих хомута RS.

Артикул	Тип	l мм	z мм
<b>1029140</b>	RS2	51	31
<b>1029141</b>	RS3	68	48

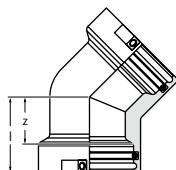

Наименование	Упаковка 2	Упаковка
Uponor RS Уголок 45° RS2-RS2	336	1 ШТ
Uponor RS Уголок 45° RS3-RS3	175	1 ШТ

# Uponor Wipex

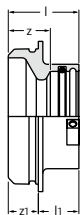

Артикул	Тип	l	l1	z	z1
-	-	мм	мм	мм	мм
<b>1029146</b>	RS2/RS3	47	27	27	20

## Uponor RS Переходник редуционный

Изготавливается из лужёной латуни. Является переходным элементом с гнезда RS 3 на гнездо RS 2 в базовой детали. В комплект входит 1 фиксирующий хомут RS 2.

Наименование	Упаковка 2	Упаковка
Uponor RS Переходник редуционный RS3-RS2	480	1 шт

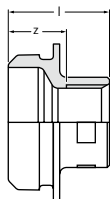

Артикул	Тип	IG	l	z
-	-	дюйм	мм	мм
<b>1029134</b>	RS2	Rp 1	45	26
<b>1029135</b>	RS2	Rp 2	54	28
<b>1029136</b>	RS2	Rp 2 1/2	63	32
<b>1029137</b>	RS3	Rp 3	65	32

## Uponor RS Адаптер с внутр.резьбой

Изготавливается из лужёной латуни. Используется с соединительными элементами RS 2 или RS 3. Внутренняя резьба трубная цилиндрическая Rp по EN 10226-1.

Наименование	Упаковка 2	Упаковка
Uponor RS Адаптер с внутр.резьбой Rp1*FT-RS2	480	1 шт
Uponor RS Адаптер с внутр.резьбой Rp2*FT-RS2	480	1 шт
Uponor RS Адаптер с внутр.резьбой Rp2 1/2*FT-RS2	480	1 шт
Uponor RS Адаптер с внутр.резьбой Rp3*FT-RS3	240	1 шт

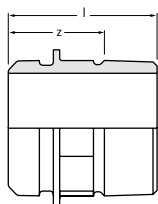

Артикул	Тип	AG	l	z
-	-	дюйм	мм	мм
<b>1029131</b>	RS2	R 2	66	43
<b>1029132</b>	RS2	R 2 1/2	64	37
<b>1029133</b>	RS3	R 3	73	43

## Uponor RS Адаптер с нар.резьбой

Изготавливается из лужёной латуни. Используется с соединительными элементами RS 2 или RS 3. Наружная резьба трубная коническая R по EN 10226-1.

Наименование	Упаковка 2	Упаковка
Uponor RS Адаптер с нар.резьбой R2*MT-RS2	480	1 шт
Uponor RS Адаптер с нар.резьбой R2 1/2*MT-RS2	480	1 шт
Uponor RS Адаптер с нар.резьбой R3*MT-RS3	240	1 шт

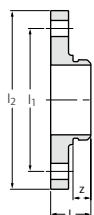

Артикул	Тип	DN	p	l	l1	l2	z
-	-	мм	бар	мм	мм	мм	мм
<b>1029129</b>	RS3	80	16	45	160	200	20
<b>1029130</b>	RS3	100	16	44	180	220	20

## Uponor RS Фланцевый адаптер

Изготавливается из лужёной латуни. Используется с соединительными элементами RS 2 или RS 3. Фланец соответствует EN1092-3.

Наименование	Упаковка 2	Упаковка
Uponor RS Фланцевый адаптер RS3-DN80 (PN16)	90	1 шт
Uponor RS Фланцевый адаптер RS3-DN100 (PN16)	90	1 шт

# Uponor Wipex

## Uponor RS Удлинитель

Изготавливается из лужёной латуни. Для соединения вместе двух соединительных деталей RS одного размера. Позволяет создавать из тройников RS коллекторы, крестовины или пересечение труб в разных уровнях.

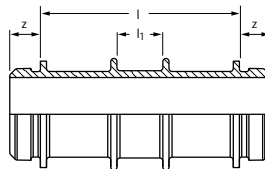

Артикул	Тип	l	l1	z
-	-	мм	мм	мм
<b>1046477</b>	RS2	130	31	20
<b>1046478</b>	RS3	210	31	20

Наименование	Упаковка 2	Упаковка
Uponor RS Удлинитель RS2-RS2 l=130mm	240	1 шт
Uponor RS Удлинитель RS3-RS3 l=210mm	96	1 шт

## Uponor RS Удлинитель

Изготавливается из лужёной латуни. Удлинитель для соединения базовых частей RS одинаковых размеров.

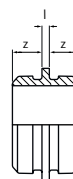

Артикул	Тип	l	z
-	-	мм	мм
<b>1046750</b>	RS2	5	20
<b>1046751</b>	RS3	5	20

Наименование	Упаковка 2	Упаковка
Uponor RS Удлинитель RS2-RS2 l=5mm	480	1 шт
Uponor RS Удлинитель RS3-RS3 l=5mm	240	1 шт

## Uponor RS Стопорный штифт чёрный

Изготавливается из пластика. Служит для фиксации вставных элементов RS в гнездах RS.



Артикул	цвет
-	-
<b>1042921</b>	черный
<b>1042922</b>	серый

Наименование	Упаковка 2	Упаковка
Uponor RS Стопорный штифт чёрный RS2 black	5000	10 шт
Uponor RS Стопорный штифт серый RS3 grey		10 шт

## Uponor Wipex Раздвижные плоскогубцы

Изготавливаются из стали. Служат для монтажа зажимный фитингов Uponor Wipex.



Артикул	l	Вес
-	мм	кг
<b>1046407</b>	145	0,148
<b>1046408</b>	200	0,228

Наименование	Упаковка
Uponor Wipex Раздвижные плоскогубцы 1 - 1 1/2	1 шт
Uponor Wipex Раздвижные плоскогубцы 1 1/2 - 3 1/2	1 шт

# Uponor Q&E

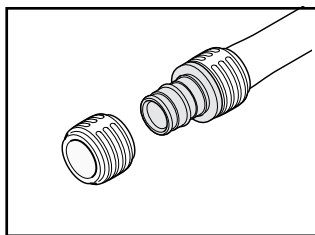

Uponor Q&E – это уникальная система фитингов Uponor, которая основана на способности труб из сшитого полиэтилена восстанавливать первоначальную форму

после расширения (память формы). Технология Q&E позволяет сделать систему завершённой, гибкой и безопасной, лёгкой в монтаже, экономически эффективной.



**Кольцо Uponor Q&E с упором**



**Кольцо Uponor Q&E Evolution**



**Полимерные фитинги Uponor Q&E PPSU**



**Латунные фитинги Uponor Q&E DR**

## Достоинства

- Отсутствие коррозии
- Минимальные потери давления
- Эргономичный дизайн колец Q&E
- Простая идентификация диаметров
- Широкий ассортимент фитингов из латуни и PPSU
- Различные аксессуары



**Uponor Q&E, fitting accessories**



**Uponor Q&E, tools**

# Uponor Q&E

## Uponor Q&E Evolution Кольцо белое white

Изготавливается из модифицированного полиэтилена. Кольца используются в системах водоснабжения, напольного и радиаторного отопления для монтажа соединений труб Uponor PE-Ха с фитингами Uponor Q&E. Имеют упор, коническую внутреннюю форму, тактильные выступы.



Артикул	d мм	p бар	цвет -
<b>1057455</b>	25	6+10	белый
<b>1057456</b>	32	6+10	белый

Наименование	Упаковка 2	Упаковка
Uponor Q&E Evolution Кольцо белое white 25	300	20 шт
Uponor Q&E Evolution Кольцо белое white 32	150	10 шт

## Uponor Q&E Кольцо с упором белое natural

Изготавливается из материала PE-X. Кольца Uponor Q&E используются с фитингами Uponor Q&E.



Артикул	d мм	p бар	цвет -
<b>1045464</b>	40	6+10	белый
<b>1045489</b>	50	6+10	белый
<b>1045490</b>	63	6+10	белый

Наименование	Упаковка 2	Упаковка
Uponor Q&E Кольцо с упором белое natural 40	80	5 шт
Uponor Q&E Кольцо с упором белое natural 50	70	5 шт
Uponor Q&E Кольцо с упором белое natural 63	35	5 шт

## Uponor Q&E Уголок PPSU

Изготавливается из полимера Полифенилсульфон (PPSU). Внимание: кольца Uponor Q&E следует заказывать отдельно!

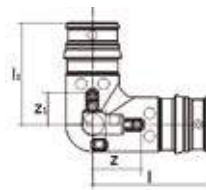

Артикул	d мм	p бар	l мм	l1 мм	z мм	z1 мм
<b>1008681</b>	25	6+10	47	42	19	14
<b>1001245</b>	32	6+10	59	53	23	17
<b>1008683</b>	40	6+10	73,5	65	29,5	21
<b>1042859</b>	50	6+10	98	83	44	29
<b>1042858</b>	63	6+10	111,5	100	44	32,5

Наименование	Упаковка 2	Упаковка
Uponor Q&E Уголок PPSU 25-25	25	5 шт
Uponor Q&E Уголок PPSU 32-32	15	1 шт
Uponor Q&E Уголок PPSU 40-40	10	1 шт
Uponor Q&E Уголок PPSU 50-50	5	1 шт
Uponor Q&E Уголок PPSU 63-63	3	1 шт

## Uponor Q&E Соединитель PPSU

Изготавливается из полимера Полифенилсульфон (PPSU). Внимание: кольца Uponor Q&E следует заказывать отдельно!

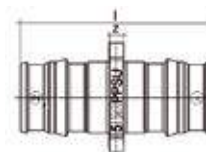

Артикул	d мм	p бар	l мм	l1 мм	z мм
<b>1008671</b>	25	6+10	58	31	3
<b>1001235</b>	32	6+10	73	36	3
<b>1008673</b>	40	6+10	90	43	3
<b>1042866</b>	50	6+10	113	55	5
<b>1042865</b>	63	6+10	141	68	6

Наименование	Упаковка 2	Упаковка
Uponor Q&E Соединитель PPSU 25-25	50	5 шт
Uponor Q&E Соединитель PPSU 32-32	20	1 шт
Uponor Q&E Соединитель PPSU 40-40	10	1 шт
Uponor Q&E Соединитель PPSU 50-50	10	1 шт
Uponor Q&E Соединитель PPSU 63-63	5	1 шт

# Uponor Q&E

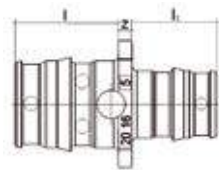

## Uponor Q&E Переходник PPSU

Изготавливается из полимера Полифенилсульфон (PPSU). Внимание: кольца Uponor Q&E следует заказывать отдельно!

Артикул	d мм	d1 мм	p бар	l мм	l1 мм	l2 мм	z мм
<b>1001240</b>	32	25	6+10	35	27,5	27	3
<b>1008678</b>	40	32	6+10	43,5	35	35	3
<b>1042879</b>	50	32	6+10	54	35	44	5
<b>1042867</b>	50	40	6+10	54	43,5	44	5
<b>1042878</b>	63	40	6+10	67,5	43,5	44	6
<b>1042877</b>	63	50	6+10	67,5	54	53	6

Наименование	Упаковка 2	Упаковка
Uponor Q&E Переходник PPSU 32-25	20	1 шт
Uponor Q&E Переходник PPSU 40-32	10	1 шт
Uponor Q&E Переходник PPSU 50-32	10	1 шт
Uponor Q&E Переходник PPSU 50-40	10	1 шт
Uponor Q&E Переходник PPSU 63-40	5	1 шт
Uponor Q&E Переходник PPSU 63-50	5	1 шт



## Uponor Q&E Тройник равнопроходной PPSU

Изготавливается из полимера Полифенилсульфон (PPSU). Внимание: кольца Uponor Q&E следует заказывать отдельно!

Артикул	d мм	p бар	l мм	l1 мм	l2 мм	z мм	z1 мм	z2 мм
<b>1008686</b>	25	6+10	47	42	47	19,5	14,5	19,5
<b>1001250</b>	32	6+10	59	53	59	24	18	24
<b>1008688</b>	40	6+10	63,5	65	63,5	30	21,5	30
<b>1042861</b>	50	6+10	92	83	92	38	29	38
<b>1042860</b>	63	6+10	111,5	102	111,5	44	34,5	44

Наименование	Упаковка 2	Упаковка
Uponor Q&E Тройник равнопроходной PPSU 25-25-25	25	5 шт
Uponor Q&E Тройник равнопроходной PPSU 32-32-32	10	1 шт
Uponor Q&E Тройник равнопроходной PPSU 40-40-40	5	1 шт
Uponor Q&E Тройник равнопроходной PPSU 50-50-50	3	1 шт
Uponor Q&E Тройник равнопроходной PPSU 63-63-63	2	1 шт



# Uponor Q&E

## Uponor Q&E Тройник редуцирующий PPSU

Изготавливается из полимера Полифенилсульфон (PPSU). Внимание: кольца Uponor Q&E следует заказывать отдельно!

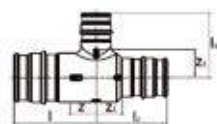

Артикул	d мм	d1 мм	d2 мм	p бар	l мм	l1 мм	l2 мм	z мм	z1 мм	z2 мм
1008712	25	32	25	6+10	51,5	49,5	51,5	24	14,5	24
1001426	32	25	25	6+10	54,5	45	46	19,5	18	19,5
1001428	32	25	32	6+10	54,5	45	54,5	19,5	17,5	19,5
1008713	32	40	32	6+10	65	61	65	30	17,5	30
1008708	40	25	32	6+10	63	49	54,5	19,5	21,5	19,5
1008695	40	25	40	6+10	63	49	63	19,5	21,5	19,5
1008709	40	32	32	6+10	67,5	56,5	59	24	21,5	24
1008696	40	32	40	6+10	67,5	56,5	67,5	24	21,5	24
1042876	50	25	40	6+10	92,25	56,5	81,75	38,25	29	38,25
1042864	50	25	50	6+10	92	56,5	92	38	29	38
1042863	50	32	50	6+10	92	64	92	38	29	38
1042862	50	40	40	6+10	92,25	72,5	81,75	38,25	29	38,25
1042875	50	40	50	6+10	92	72,5	92	38	29	38
1042871	63	25	50	6+10	111,75	62	98,25	44,25	34,5	44,25
1042873	63	25	63	6+10	111,5	60	111,5	44	32,5	44
1042870	63	32	63	6+10	111,5	69,5	111,5	44	34,5	44
1042869	63	40	40	6+10	115,5	78	93	49,5	34,5	49,5
1042872	63	40	63	6+10	111,5	78	111,5	44	34,5	44
1042868	63	50	50	6+10	115,5	88,5	98,25	44,25	34,5	44,25
1042874	63	50	63	6+10	111,5	88,5	111,5	44	34,5	44

Наименование	Упаковка 2	Упаковка
Uponor Q&E Тройник редуцирующий PPSU 25-32-25	15	1 ШТ
Uponor Q&E Тройник редуцирующий PPSU 32-25-25	15	1 ШТ
Uponor Q&E Тройник редуцирующий PPSU 32-25-32	15	1 ШТ
Uponor Q&E Тройник редуцирующий PPSU 32-40-32	10	1 ШТ
Uponor Q&E Тройник редуцирующий PPSU 40-25-32	5	1 ШТ
Uponor Q&E Тройник редуцирующий PPSU 40-25-40	5	1 ШТ
Uponor Q&E Тройник редуцирующий PPSU 40-32-32	5	1 ШТ
Uponor Q&E Тройник редуцирующий PPSU 40-32-40	5	1 ШТ
Uponor Q&E Тройник редуцирующий PPSU 50-25-40	4	1 ШТ
Uponor Q&E Тройник редуцирующий PPSU 50-25-50	4	1 ШТ
Uponor Q&E Тройник редуцирующий PPSU 50-32-50	4	1 ШТ
Uponor Q&E Тройник редуцирующий PPSU 50-40-40	4	1 ШТ
Uponor Q&E Тройник редуцирующий PPSU 50-40-50	4	1 ШТ
Uponor Q&E Тройник редуцирующий PPSU 63-25-50	2	1 ШТ
Uponor Q&E Тройник редуцирующий PPSU 63-25-63	2	1 ШТ
Uponor Q&E Тройник редуцирующий PPSU 63-32-63	2	1 ШТ
Uponor Q&E Тройник редуцирующий PPSU 63-40-40	2	1 ШТ
Uponor Q&E Тройник редуцирующий PPSU 63-40-63	2	1 ШТ
Uponor Q&E Тройник редуцирующий PPSU 63-50-50	2	1 ШТ
Uponor Q&E Тройник редуцирующий PPSU 63-50-63	2	1 ШТ

## Uponor Q&E Штуцер с наруж. резьбой PL

Изготавливается из латуни. Наружная резьба трубная коническая R по DIN EN 10226-1. Внимание: кольцо Uponor Q&E следует заказывать отдельно!

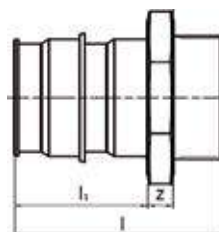

Артикул	d мм	AG дюйм	p бар	l мм	l1 мм	z мм
1047191	32	R 1	6+10	65	34	10

Наименование	Упаковка 2	Упаковка
Uponor Q&E Штуцер с наруж. резьбой PL 32-R1*MT	20	2 ШТ

## Uponor Q&E Штуцер с наруж. резьбой PL

Изготавливается из латуни. Наружная резьба трубная цилиндрическая G по ISO 228-1. Внимание: кольцо Uponor Q&E следует заказывать отдельно!

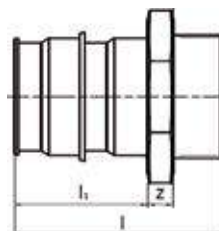

Артикул	d мм	AG дюйм	p бар	l мм	l1 мм	z мм
1047862	25	G 3/4	6+10	47,5	27	8
1047863	25	G 1	6+10	49	27	11
1047864	50	G 1 1/2	6+10	82	52	13

Наименование	Упаковка 2	Упаковка
Uponor Q&E Штуцер с наруж. резьбой PL 25-G3/4*MT	40	5 ШТ
Uponor Q&E Штуцер с наруж. резьбой PL 25-G1*MT	40	5 ШТ
Uponor Q&E Штуцер с наруж. резьбой PL 50-G1 1/2*MT	8	1 ШТ

# Uponor Q&E

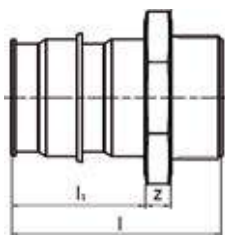

Артикул	d мм	AG дюйм	p бар	l мм	l1 мм	z мм
1047868	25	G 1	6+10	47	27	8
1008730	32	G 1	6+10	56	34	10
1022290	40	G 1	6+10			
1008732	40	G 1 1/4	6+10	67,5	42	10
1008866	50	G 1 1/4	6+10	78	52	10
1008867	63	G 2	6+10	95	65	13

## Uponor Q&E Штуцер с наруж. резьбой PL W

Изготавливается из латуни. Наружная резьба трубная цилиндрическая G по ISO 228-1. Совместим с резьбовыми компонентами системы зажимных фитингов Uponor Wirex. Внимание: кольцо Uponor Q&E следует заказывать отдельно!

Наименование	Упаковка 2	Упаковка
Uponor Q&E Штуцер с наруж. резьбой PL W 25-G1*MT	35	5 шт
Uponor Q&E Штуцер с наруж. резьбой PL W 32-G1*MT	20	2 шт
Uponor Q&E Штуцер с наруж. резьбой PL W 40-G1*MT	16	1 шт
Uponor Q&E Штуцер с наруж. резьбой PL W 40-G1 1/4*MT	16	2 шт
Uponor Q&E Штуцер с наруж. резьбой PL W 50-G1 1/4*MT	8	1 шт
Uponor Q&E Штуцер с наруж. резьбой PL W 63-G2*MT	6	1 шт

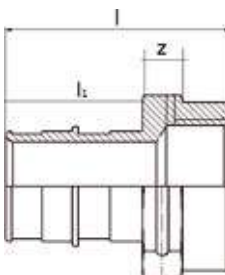

Артикул	d мм	IG дюйм	p бар	l мм	l1 мм	z мм
1023012	25	Rp 3/4	6+10	51	27	14
1023013	25	Rp 1	6+10	55	27	16

## Uponor Q&E Штуцер с внутренней резьбой PL

Изготавливается из латуни. Внутренняя резьба трубная цилиндрическая Rp по DIN EN 10226-1. Внимание: кольцо Uponor Q&E следует заказывать отдельно!

Наименование	Упаковка 2	Упаковка
Uponor Q&E Штуцер с внутренней резьбой PL 25-Rp3/4*FT	40	5 шт
Uponor Q&E Штуцер с внутренней резьбой PL 25-Rp1*FT	35	5 шт

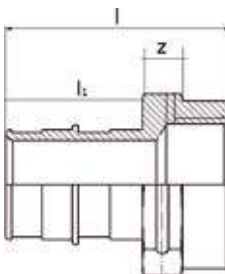

Артикул	d мм	IG дюйм	p бар	l мм	l1 мм	z мм
1047866	32	Rp 1	6+10	56	34	10
1047867	40	Rp 1 1/4	6+10	68	42	10

## Uponor Q&E Штуцер с внутренней резьбой PL

Изготавливается из латуни. Внутренняя резьба трубная цилиндрическая Rp по DIN EN 10226-1. Внимание: кольцо Uponor Q&E следует заказывать отдельно!

Наименование	Упаковка 2	Упаковка
Uponor Q&E Штуцер с внутренней резьбой PL 32-G1*FT	20	1 шт
Uponor Q&E Штуцер с внутренней резьбой PL 40-G1 1/4*FT	20	1 шт

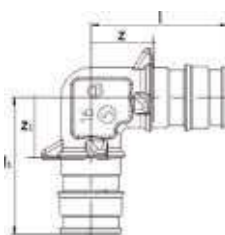

Артикул	d мм	d1 мм	p бар	l мм	l1 мм	l2 мм	z мм	z1 мм
1047199	25	25	6+10	47,5	38,5	27	21	12
1047200	32	32	6+10	49	39,5	34	34	

## Uponor Q&E Уголок PL

Изготавливается из стойкой к обесцинкованию DR-латуни. Внимание: кольца Uponor Q&E следует заказывать отдельно!

Наименование	Упаковка 2	Упаковка
Uponor Q&E Уголок PL 25-25	25	5 шт
Uponor Q&E Уголок PL 32-32	20	1 шт

# Upronor Q&E

## Upronor Q&E Соединитель PL

Изготавливается из латуни. Внимание: кольца Upronor Q&E следует заказывать отдельно!

Артикул	d мм	d1 мм	p бар	l мм	l1 мм	z
<b>1047195</b>	25	25	6+10	57	27	3
<b>1047196</b>	32	32	6+10	82	34	10

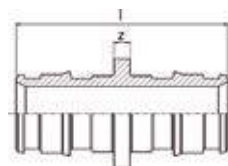

Наименование	Упаковка 2	Упаковка
Upronor Q&E Соединитель PL 25-25	50	5 ШТ
Upronor Q&E Соединитель PL 32-32	20	1 ШТ

## Upronor Q&E Тройник равнопроходной PL

Изготавливается из стойкой к обесцинкованию DR-латуни. Внимание: кольца Upronor Q&E следует заказывать отдельно!

Артикул	d мм	d1 мм	d2 мм	p бар	l мм	l1 мм	l2 мм	z мм	z1 мм
<b>1047214</b>	25	25	25	6+10	47,5	40	27	20,5	13
<b>1047890</b>	32	32	32	6+10	49,5	59	34	34	



Наименование	Упаковка 2	Упаковка
Upronor Q&E Тройник равнопроходной PL 25-25-25	25	5 ШТ
Upronor Q&E Тройник равнопроходной PL 32-32-32	15	1 ШТ

## Upronor Q&E Головка расширительная для M18 Н

Расширительная головка для монтажа соединений Q&E на трубах Upronor PE-Ха с помощью расширительного инструмента M18. Имеет цветовую кодировку. Материал сталь.

Артикул	d мм	s мм	p бар	stroke мм
<b>1057182</b>	32	2.9/4.4	6+10	25
<b>1057183</b>	40	3.7	6	25

Наименование	Упаковка
Upronor Q&E Головка расширительная для M18 Н 32x2,9/4,4	1 ШТ
Upronor Q&E Головка расширительная для M18 Н 40x3,7	1 ШТ



## Upronor Q&E Головка расширительная для M12/M18

Расширительная головка для монтажа соединений Q&E на трубах Upronor PE-Ха с помощью расширительных инструментов M12 и M18. Имеет цветовую кодировку. Материал сталь.

Артикул	d мм	s мм	p бар	stroke мм
<b>1057185</b>	17/18	2,0/2,5	6+10	14

Наименование	Упаковка
Upronor Q&E Головка расширительная для M12/M18 17/18x2,5	1 ШТ



# Upronor Q&E



Артикул

**1004042**

## Upronor Q&E Гидравлический инструмент 250/63

Электрогидравлический расширительный инструмент с пистолетом 40 мм для монтажа Q&E соединений диаметром 16-40 мм. Поставляется в пластиковом кейсе. В комплект входят: тубик смазки (Molykote G-n plus), масло для инструмента, инструкция по эксплуатации. Расширительные головки в комплект не входят.

Наименование

Upronor Q&E Гидравлический инструмент 250/63

Упаковка

1 ШТ



Артикул

**1063701**

## Upronor Q&E Расширительный инструмент REMS

Электромеханический расширительный инструмент для монтажа соединений Q&E на трубах Upronor PE-Xa диаметром 40-63 мм 6 бар и 40-50 мм 10 бар. Необходимо использовать универсальные головки Q&E 40 мм (1004035), 50 мм (1004037) и 63 мм (1004038) на 6/10 бар.

Напряжение: 220 – 240 В;

Мощность: 450 Вт.

Наименование

Upronor Q&E Расширительный инструмент REMS 10bar max 50 / 6bar max 63

Упаковка

1 комплект



Артикул

**1004035**

Тип	d	s
-	мм	мм
H 40x5.5	40	5.5
H 50x6.9	50	6.9
H 63x5.8	63	5.8

**1004037**

H 50x6.9 50 6.9

**1004038**

H 63x5.8 63 5.8

## Upronor Q&E Головка расширительная H 63

Расширительная головка Q&E для монтажа труб серии S3.2. Головки без маркировки „H“ предназначены для ручного и аккумуляторного инструментов. Головки с маркировкой „H“ предназначены для аккумуляторного и гидравлического инструментов.

Наименование

Upronor Q&E Головка расширительная H 63 40x5,5  
Upronor Q&E Головка расширительная H 63 50x6,9  
Upronor Q&E Головка расширительная H 63 63x5,8

Упаковка

1 ШТ  
1 ШТ  
1 ШТ

# Uponor Ecoflex

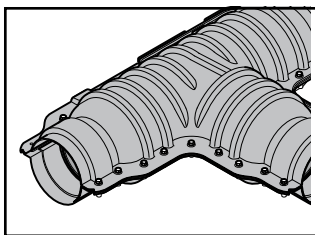

Необходимые аксессуары для системы Uronor Ecoflex для тепло- и гидроизоляции узлов соединений, проходов через фундаменты и т.д.

## Достоинства

- Простой монтаж
- Оптимальные материалы
- Надёжность
- Долговечность



Аксессуары для теплоизолированных труб Uronor Ecoflex

# Uponor Ecoflex

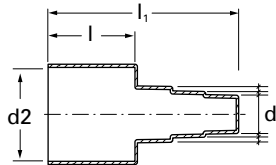

Артикул	d мм	d2 мм	no. шт	l мм	l1 мм	Вес кг
1018316	25-40	68	1	80	174	0,27
1018246	25-40	90	1	80	140	0,15
1018315	25-32	140	1	90	184	0,51
1036248	40-50	90	1	90	184	0,69
1018313	32-50	175	1	90	184	0,61
1018314	40-63	140	1	90	184	0,51
1018312	63-75	175	1	90	184	0,65
1018310	75-110	200	1	90	184	0,73
1018311	90-110	175	1	90	184	0,64
1067757	125	200	1	90	140	0,55
1083869	90-125	250	1	90	200	0,75

## Uponor Ecoflex Резиновый наконечник Single

Предназначен для гидроизоляции торца теплоизоляции на концах теплоизолированных труб. В комплект входят резиновый концевой уплотнитель, хомут из нержавеющей стали и уплотнительное кольцо. Для теплоизолированных трубопроводов с одной несущей трубой.

Наименование	Упаковка
Uponor Ecoflex Резиновый наконечник Single 25+32+40/68	1 шт
Uponor Ecoflex Резиновый наконечник Single 25+32+40/90	1 шт
Uponor Ecoflex Резиновый наконечник Single 25+28+32/140	1 шт
Uponor Ecoflex Резиновый наконечник Single 32+40+50/90	1 шт
Uponor Ecoflex Резиновый наконечник Single 32+40+50/175	1 шт
Uponor Ecoflex Резиновый наконечник Single 40+50+63/140	1 шт
Uponor Ecoflex Резиновый наконечник Single 63+75/175	1 шт
Uponor Ecoflex Резиновый наконечник Single 75+90+110/200	1 шт
Uponor Ecoflex Резиновый наконечник Single 90+110/175	1 шт
Uponor Ecoflex Резиновый наконечник Single 125/200	1 шт
Uponor Ecoflex Резиновый наконечник Single 90+110+125/250	1 шт

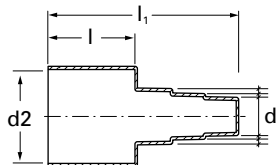

Артикул	d мм	d1 мм	d2 мм	no. шт	l мм	l1 мм	Вес кг
1034305	18-28	18-28	140	2	90	184	0,52
1034306	25-40	18-28	175	2	90	184	0,63
1018245	25-40	25-40	140	2	90	184	0,37
1018309	25-40	25-40	175	2	90	184	0,67
1018308	25-50	25-50	175	2	90	184	0,64
1018307	40-63	40-63	200	2	90	184	0,72

## Uponor Ecoflex Резиновый наконечник Twin

Предназначен для гидроизоляции торца теплоизоляции на концах теплоизолированных труб. В комплект входят резиновый концевой уплотнитель, хомут из нержавеющей стали и уплотнительное кольцо. Для теплоизолированных трубопроводов с двумя несущими трубами.

Наименование	Упаковка
Uponor Ecoflex Резиновый наконечник Twin 18+22+28/140	1 шт
Uponor Ecoflex Резиновый наконечник Twin 18+22+28-25+32+40/175	1 шт
Uponor Ecoflex Резиновый наконечник Twin 25+32+40/140	1 шт
Uponor Ecoflex Резиновый наконечник Twin 25+32+40/175	1 шт
Uponor Ecoflex Резиновый наконечник Twin 25+32+50/175	1 шт
Uponor Ecoflex Резиновый наконечник Twin 40+50+63/200	1 шт

# Uponor Ecoflex

## Uponor Ecoflex Резиновый наконечник Quattro

Предназначен для гидроизоляции торца теплоизоляции на концах труб. В комплект входят резиновый концевой уплотнитель, хомут из нержавеющей стали и уплотнительное кольцо. Для теплоизолированных трубопроводов с четырьмя несущими трубами.

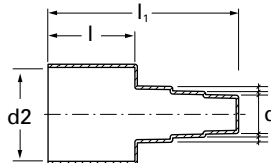

Артикул	d мм	d2 мм	но. шт	l мм	l1 мм	Вес кг
<b>1018306</b>	25-32	175	4	90	184	0,69
<b>1034308</b>	28-40	200	4	90	184	0,81

Наименование	Упаковка	
Uponor Ecoflex Резиновый наконечник Quattro 25+32/175	1	шт
Uponor Ecoflex Резиновый наконечник Quattro 28+32+40/200	1	шт

## Uponor Ecoflex Наконечник Twin

Предназначен для гидроизоляции торца теплоизоляции на концах теплоизолированных труб с двумя несущими трубами Twin.



Артикул	d мм	d2 мм
<b>1067748</b>	50+40	175

Наименование	Упаковка 2	Упаковка
Uponor Ecoflex Наконечник Twin 50+40/175	30	1 шт

## Uponor Ecoflex Наконечник

Наконечник предназначен для установки на концах предизолированных труб Uponor, в сухих зонах внутри зданий, при выходе трубы из конструкции. Не является герметичным.

Комплект состоит из двух готовых к установке наконечников для предизолированных Uponor Single, Twin и Quattro.



Артикул	d2 мм	Вес кг
<b>1045310</b>	140	0,1
<b>1045311</b>	175	0,14
<b>1045312</b>	200	0,18

Наименование	Упаковка	
Uponor Ecoflex Наконечник 140	1	шт
Uponor Ecoflex Наконечник 175	1	шт
Uponor Ecoflex Наконечник 200	1	шт



# Uponor Ecoflex

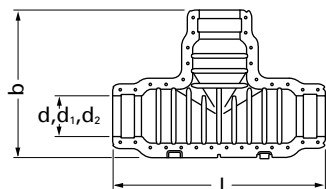

Артикул	d мм	d1 мм	d2 мм	l мм	b мм	Вес кг
<b>1060986</b>	140	90	68	940	666	9,77
<b>1060982</b>	200	175	140	1125	788	13,53

## Uponor Ecoflex Комплект для изоляции тройника

Комплект для тепло- и гидроизоляции тройниковых соединений труб Single и Twin с кожухами 140, 175 и 200 мм.

Комплект содержит изоляционный кожух, болты из нержавеющей стали и клей.

Соответствует требованиям стандарта ATV-DVWK-A 127 для установки на участках с интенсивным транспортным движением SLW 60 (грузовые автомобили до 60 тонн).

Наименование	Упаковка 2	Упаковка
Uponor Ecoflex Комплект для изоляции тройника 140/90/68	3	1 шт
Uponor Ecoflex Комплект для изоляции тройника 200/175/140	4	1 шт

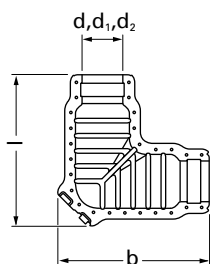

Артикул	d мм	d1 мм	d2 мм	l мм	b мм	Вес кг
<b>1060985</b>	200	175	140	805	805	10,55

## Uponor Ecoflex Изоляционный набор для колена

Комплект для тепло- и гидроизоляции угловых соединений труб Single и Twin с кожухами 140, 175 и 200 мм.

Комплект содержит изоляционный кожух, болты из нержавеющей стали и клей.

Соответствует требованиям стандарта ATV-DVWK-A 127 для установки на участках с интенсивным транспортным движением SLW 60 (грузовые автомобили до 60 тонн).

Наименование	Упаковка 2	Упаковка
Uponor Ecoflex Изоляционный набор для колена 200/175/140	3	1 шт

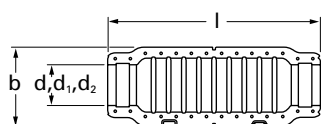

Артикул	d мм	d1 мм	d2 мм	l мм	b мм	Вес кг
<b>1060984</b>	200	175	140	1125	426	9,66

## Uponor Ecoflex Изоляционный набор муфты

Комплект для тепло- и гидроизоляции прямых соединений труб Single и Twin с кожухами 140, 175 и 200 мм.

Комплект содержит изоляционный кожух, болты из нержавеющей стали и клей.

Соответствует требованиям стандарта ATV-DVWK-A 127 для установки на участках с интенсивным транспортным движением SLW 60 (грузовые автомобили до 60 тонн).

Наименование	Упаковка 2	Упаковка
Uponor Ecoflex Изоляционный набор муфты 200/175/140	6	1 шт



# Uponor Ecoflex

## Uponor Ecoflex кольцо редуцирующее под комплекты

Кольцо редуцирующее для организации переходов от кожухов большего диаметра на меньший в комплектах для изоляции.

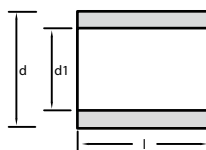

Артикул	d мм	d1 мм	l мм	Вес кг
<b>1060991</b>	200	68	70	0,084
<b>1060990</b>	200	90	70	0,078

Наименование	Упаковка	
Uponor Ecoflex кольцо редуцирующее под комплекты 200/68	1	шт
Uponor Ecoflex кольцо редуцирующее под комплекты 200/90	1	шт

## Uponor Ecoflex Изоляционный набор H

Комплект для тепло- и гидроизоляции узла ответвления от двух труб Single (подающей и обратной) одной трубы Twin с кожухами 140, 175 и 200 мм. Комплект содержит изоляционный кожух, болты из нержавеющей стали, пластмассовые дюбели и клей. Использовать только совместно с резиновыми концевыми уплотнителями Uponor!

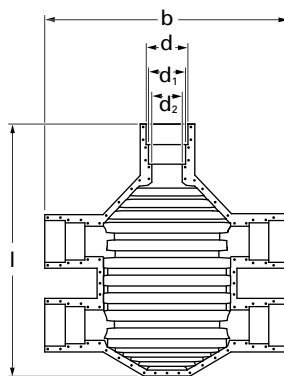

Артикул	d мм	d1 мм	d2 мм	l мм	b мм	Вес кг
<b>1007355</b>	200	175	140	1290	1260	19

Наименование	Упаковка	
Uponor Ecoflex Изоляционный набор H 200/175/140	1	шт

## Uponor Ecoflex Редуцирующие кольца для набора

Для уравнивания диаметров труб при тепло- и гидроизоляции соединений.

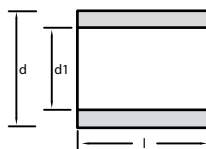

Артикул	d мм	d1 мм	l мм	Вес кг
<b>1007356</b>	140	90	140	0,07
<b>1007357</b>	140	68	140	0,13

Наименование	Упаковка	
Uponor Ecoflex Редуцирующие кольца для набора 140/90	1	шт
Uponor Ecoflex Редуцирующие кольца для набора 140/68	1	шт

# Uponor Ecoflex

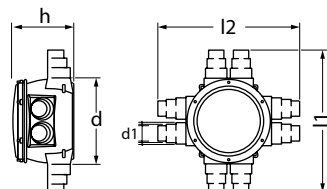

Артикул	d мм	d1 мм	d2 мм	no. шт	l1 мм	l2 мм	h мм	Вес кг
<b>1018326</b>	1000	140-200		6	1336	1632	725	52
<b>1018327</b>	1000	140-200		8	1652	1632	725	53

## Uponor Ecoflex Ревизионный колодец с крышкой

Теплоизолированный колодец с крышкой. Предназначен для тепло- и гидроизоляции соединений труб Single, Twin и Quattro с кожухом 140, 175 и 200 мм. Также в колодце могут быть установлены вентили. Колодец выполнен из полиэтилена с ПЭ изоляцией, доступны модели Т- и Х-образного подключения.

Наименование	Упаковка	
Uponor Ecoflex Ревизионный колодец с крышкой 6x140/175/200	1	шт
Uponor Ecoflex Ревизионный колодец с крышкой 8x140/175/200	1	шт

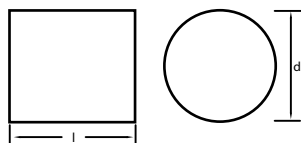

Артикул	d мм	l мм	Вес кг
<b>1018379</b>	140	200	0,2
<b>1018380</b>	175	225	0,25
<b>1018381</b>	200	300	0,3

## Uponor Ecoflex Термоусадочный рукав колодца

Для герметизации мест соединения теплоизолированной трубы с колодцем.

Наименование	Упаковка	
Uponor Ecoflex Термоусадочный рукав колодца 140	1	шт
Uponor Ecoflex Термоусадочный рукав колодца 175	1	шт
Uponor Ecoflex Термоусадочный рукав колодца 200	1	шт



Артикул	d мм	l мм	Вес кг
<b>1034312</b>	140/175/200	220	0,473

## Uponor Ecoflex термоусадочный рукав с молнией

Для герметизации мест соединения теплоизолированной трубы с угловым проходом или колодцем. Применяется также для ремонта мелких повреждений кожуха. Усадка 280 мм до 133 мм.

Наименование	Упаковка 2	Упаковка
Uponor Ecoflex термоусадочный рукав с молнией 140/175/200	240	10 шт

# Uponor Ecoflex

## Uponor Ecoflex Герметизирующее кольцо PWP

Для герметизации прохода теплоизолированных труб через фундамент в местах, где имеется давление грунтовых вод. Для использования в отверстиях фундамента из водоупорного бетона, либо с фиброцементной трубой Uponor PWP.

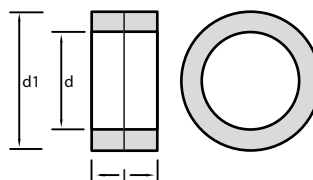

Артикул	d мм	d1 мм	l мм	Вес кг
<b>1007358</b>	68	125	110	1,21
<b>1007360</b>	140	200	110	2,42
<b>1007361</b>	175	250	110	3,7
<b>1007362</b>	200	300	110	4,9

Наименование	Упаковка	
Uponor Ecoflex Герметизирующее кольцо PWP 68	1	шт
Uponor Ecoflex Герметизирующее кольцо PWP 140	1	шт
Uponor Ecoflex Герметизирующее кольцо PWP 175	1	шт
Uponor Ecoflex Герметизирующее кольцо PWP 200	1	шт

## Uponor Ecoflex Дополнительный вкладыш PWP

Дополнительный аксессуар для устранения радиального напряжения в кожухе теплоизолированной трубы, когда труба располагается не перпендикулярно к стене, а под наклоном. Используется только в сочетании с герметизирующим кольцом Uponor PWP.

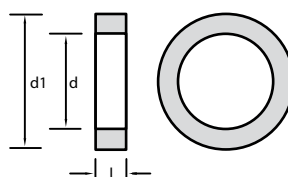

Артикул	d мм	d1 мм	l мм	Вес кг
<b>1007365</b>	140	200	65	1,43
<b>1007366</b>	175	250	65	2,3
<b>1007367</b>	200	300	65	3,3

Наименование	Упаковка	
Uponor Ecoflex Дополнительный вкладыш PWP 140	1	шт
Uponor Ecoflex Дополнительный вкладыш PWP 175	1	шт
Uponor Ecoflex Дополнительный вкладыш PWP 200	1	шт

## Uponor Ecoflex Фиброцементная труба PWP

Для устройства прохода теплоизолированных труб через фундамент в местах, где имеется давление грунтовых вод. Может быть встроена в кирпичную стену или замоноличена в бетонную стену при использовании герметизирующих колец PWP.

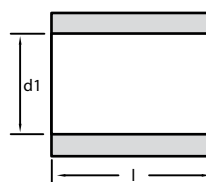

Артикул	d мм	d1 мм	l мм	Вес кг
<b>1007368</b>	68	125	400	8
<b>1007370</b>	140	200	400	15,2
<b>1007371</b>	175	250	400	18,8
<b>1007372</b>	200	300	400	22

Наименование	Упаковка	
Uponor Ecoflex Фиброцементная труба PWP 68	1	шт
Uponor Ecoflex Фиброцементная труба PWP 140	1	шт
Uponor Ecoflex Фиброцементная труба PWP 175	1	шт
Uponor Ecoflex Фиброцементная труба PWP 200	1	шт

# Uponor Ecoflex

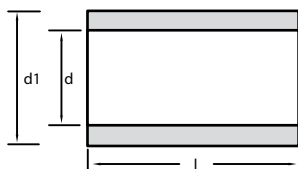

Артикул	d мм	d1 мм	l мм	Вес кг
<b>1018267</b>	68+90	110	400	0,85
<b>1018269</b>	140	175	400	1,1
<b>1018268</b>	175+200	250	400	1,7

## Uponor Ecoflex Комплект прохода через фундамент

Для устройства прохода теплоизолированных труб через фундамент, в местах, где отсутствует давление внешних вод. Набор состоит из проходной втулки длиной 390 мм, которая замуровывается в стене фундамента, и термоусадочного рукава длиной 200 мм.

Наименование	Упаковка	
Uponor Ecoflex Комплект прохода через фундамент 68+90	1	шт
Uponor Ecoflex Комплект прохода через фундамент 140	1	шт
Uponor Ecoflex Комплект прохода через фундамент 175+200	1	шт

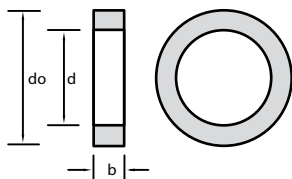

Артикул	d мм	b мм	Вес кг	do мм
<b>1034202</b>	140	40	0,349	190
<b>1034203</b>	175	40	0,435	225
<b>1034204</b>	200	50	0,616	250

## Uponor Ecoflex Проход через стену

Обеспечивает эффективное уплотнение прохода через бетонную конструкцию и предотвращает проникновение влаги в здание. В комплект входят уплотнительная прокладка и хомут.

Наименование	Упаковка	
Uponor Ecoflex Проход через стену 140	1	шт
Uponor Ecoflex Проход через стену 175	1	шт
Uponor Ecoflex Проход через стену 200	1	шт



## Uponor Ecoflex Гидроизолирующий комплект PWP

Служит для герметизации уплотнительных колец при проходе через стену под давлением. В комплекте поставляются шланг для уплотнения, РЕ-изоляция и расширительная смола.

Артикул	d мм	d1 мм	Вес кг
<b>1018294</b>	175	195	1,5
<b>1018295</b>	200	220	1,85

Наименование	Упаковка	
Uponor Ecoflex Гидроизолирующий комплект PWP 175	1	шт
Uponor Ecoflex Гидроизолирующий комплект PWP 200	1	шт

# Uponor Ecoflex

## Uponor Ecoflex Уплотнительное средство PWP

Уплотнительная паста для отверстий.



Артикул	Vol.	Вес
	l	кг
<b>1018296</b>	,75	0,8

Наименование	Упаковка
Uponor Ecoflex Уплотнительное средство PWP 750ml	1 ШТ

## Uponor Ecoflex Угловой проход

Используется в качестве гильзы, когда теплоизолированная труба проходит через фундамент в здание.



Артикул	d	r	Вес
	мм	мм	кг
<b>1030269</b>	140-175	1 200	12
<b>1030270</b>	200	1 000	17

Наименование	Упаковка
Uponor Ecoflex Угловой проход 175/140	9 ШТ
Uponor Ecoflex Угловой проход 200	9 ШТ

## Uponor Ecoflex Термоусадочный рукав

Для герметизации мест соединения теплоизолированной трубы с угловым проходом.



Артикул	d	Вес
	мм	кг
<b>1042264</b>	200	0,45

Наименование	Упаковка
Uponor Ecoflex Термоусадочный рукав 200	1 ШТ

## Uponor Ecoflex Угловой фиксатор для труб

Для фиксации углов поворота теплоизолированной трубы. Материал: сталь.



Артикул	d2	r	Вес
	мм	мм	кг
<b>1034301</b>	175	600	8
<b>1034302</b>	175	800	8
<b>1034299</b>	175	1 000	8
<b>1034300</b>	175	1 200	8
<b>1034303</b>	200	1 000	8
<b>1034304</b>	200	1 200	8

Наименование	Упаковка
Uponor Ecoflex Угловой фиксатор для труб 175 r=600mm	1 ШТ
Uponor Ecoflex Угловой фиксатор для труб 175 r=800mm	1 ШТ
Uponor Ecoflex Угловой фиксатор для труб 175 r=1000mm	1 ШТ
Uponor Ecoflex Угловой фиксатор для труб 175 r=1200mm	1 ШТ
Uponor Ecoflex Угловой фиксатор для труб 200 r=1000mm	1 ШТ
Uponor Ecoflex Угловой фиксатор для труб 200 r=1200mm	1 ШТ

# Uponor Ecoflex

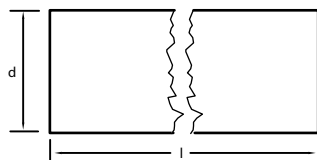

Артикул	d мм	d1 мм	d2 мм	l мм	Вес кг
<b>1036012</b>	68/90	139	38	650	1
<b>1036014</b>	140/175/200	226	98	700	1,2

## Uponor Ecoflex Ремонтный комплект для кожуха

Служит для ремонта участков трубы с поврежденным кожухом. Термоусадочный рукав может открываться и его легко установить на трубу.

Наименование	Упаковка
Uponor Ecoflex Ремонтный комплект для кожуха 90/68 650mm	1 шт
Uponor Ecoflex Ремонтный комплект для кожуха 200/175/140 700mm	1 шт

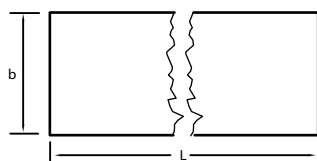

Артикул	L м	b мм	Вес кг
<b>1018378</b>	max. 30	225	0,49

## Uponor Ecoflex Термоусадочная лента для ремонта

Для заклеивания поврежденных участков защитных труб.

Наименование	Упаковка
Uponor Ecoflex Термоусадочная лента для ремонта 225mm x 30m	60 м

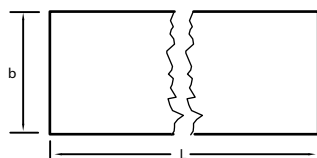

Артикул	L м	b мм	Вес кг
<b>1018385</b>	250	40	2

## Uponor Ecoflex Предупредительная лента

Лента для идентификации траншеи с наличием трубопроводов с маркировкой „Uponor“ и предупредительными знаками.

Наименование	Упаковка
Uponor Ecoflex Предупредительная лента 40mm x 250m	1 шт

# Uponor Ecoflex

## Uponor Ecoflex Разматыватель для труб

Бухтодержатель для монтажа теплоизолированных труб.



Артикул	l мм	h мм	Вес кг
<b>1036645</b>	2400	1050	65

Наименование	Упаковка
Uponor Ecoflex Разматыватель для труб Type1	1 ШТ

## Uponor MLC Режущий инструмент для труб

Для резки труб Uponor наружным диаметром 25-63 мм.



Артикул	d мм
<b>1006634</b>	25-63
<b>1006635</b>	25-63

Наименование	Упаковка 2	Упаковка
Uponor MLC Режущий инструмент для труб 25-63	24	1 ШТ
Uponor SPI MLC Запасное лезвие 25-63	1000	1 ШТ

## Uponor MLC Набор инструментов для резки

Для труб Uponor диаметром 63-110 мм. Набор служит для резки и снятия внутренней фаски труб. Состав набора: режущий инструмент с фаскоснимателем для труб диаметром 63 - 110 мм. Поставляется в чемодане.



Артикул	d мм
<b>1014334</b>	63-110

Наименование	Упаковка 2	Упаковка
Uponor MLC Набор инструментов для резки 63-110	32	1 ШТ

## Uponor MLC Инструмент для снятия фаски

Uponor Инструмент для снятия фаски с труб Uponor Uni Pipe PLUS, MLC и PE-Xa



Артикул
<b>1060167</b>

Наименование	Упаковка
Uponor MLC Инструмент для снятия фаски	1 ШТ

## Uponor Wirex Раздвижные плоскогубцы

Изготавливаются из стали. Служат для монтажа зажимный фитингов Uponor Wirex.



Артикул	l мм	Вес кг
<b>1046407</b>	145	0,148
<b>1046408</b>	200	0,228

Наименование	Упаковка
Uponor Wirex Раздвижные плоскогубцы 1 - 1 1/2	1 ШТ
Uponor Wirex Раздвижные плоскогубцы 1 1/2 - 3 1/2	1 ШТ

# Uponor Ecoflex



Артикул	Вес кг
<b>1008334</b>	0,03



Артикул	Вес кг
<b>1005017</b>	0,1



Артикул	d мм	Вес кг
<b>1026535</b>	25	0
<b>1018605</b>	32	0
<b>1018606</b>	40	0,001
<b>1018607</b>	50	0,001
<b>1018608</b>	63	0,011
<b>1026578</b>	75	0,001
<b>1026582</b>	90	0,002
<b>1026583</b>	110	0,002



Артикул	d мм	Вес кг
<b>1026549</b>	25	0
<b>1018598</b>	32	0
<b>1018599</b>	40	0,008
<b>1018600</b>	50	0,007
<b>1018601</b>	63	0,009
<b>1018602</b>	75	0,001
<b>1018603</b>	90	0,029
<b>1018604</b>	110	0,021

## Uponor Q&E Графитовая смазка тубик

Коллоидная графитовая смазка для смазки рабочего конуса расширительных инструментов Uponor Q&E, а также болтов на фитингах Uponor WIPEX.

Наименование	Упаковка 2	Упаковка
Uponor Q&E Графитовая смазка тубик 30g	20	1 шт

## Uponor Q&E Графитовая смазка тубик

Коллоидная графитовая смазка для смазки рабочего конуса расширительных инструментов Uponor Q&E, а также болтов на фитингах Uponor WIPEX.

Наименование	Упаковка
Uponor Q&E Графитовая смазка тубик 100g	1 шт

## Uponor SPI Wipex Кольцо

Запасное уплотнительное кольцо из EPDM для установки на внутренний штуцер зажимного фитинга Wipex серии S3,2.

Наименование	Упаковка
Uponor SPI Wipex Кольцо 14,0x1,78/25x3,5 PN10	1 шт
Uponor SPI Wipex Кольцо 19,0x2,0/32x4,4 PN10	1 шт
Uponor SPI Wipex Кольцо 23,5x2,5/40x5,5 PN10	100 шт
Uponor SPI Wipex Кольцо 30,0x2,5/50x6,9 PN10	1 шт
Uponor SPI Wipex Кольцо 39,3x2,6/63x8,6 PN10	1 шт
Uponor SPI Wipex Кольцо 48,0x3/75x10,3 PN10	1 шт
Uponor SPI Wipex Кольцо 58,0x3/90x12,3 PN10	1 шт
Uponor SPI Wipex Кольцо 72,0x3/110x15,1 PN10	1 шт

## Uponor SPI Wipex Кольцо

Запасное уплотнительное кольцо из EPDM для установки на внутренний штуцер зажимного фитинга Wipex серии S5,0.

Наименование	Упаковка
Uponor SPI Wipex Кольцо 17,17x1,78/25x2,3 PN6	1 шт
Uponor SPI Wipex Кольцо 22x2,0/32x2,9 PN6	1 шт
Uponor SPI Wipex Кольцо 27,0x2,5/40x3,7 PN6	1 шт
Uponor SPI Wipex Кольцо 34,3x2,5/50x4,6 PN6	1 шт
Uponor SPI Wipex Кольцо 45,7x2,62/63x5,8 PN6	1 шт
Uponor SPI Wipex Кольцо 54,2x3,0/75x6,8 PN6	1 шт
Uponor SPI Wipex Кольцо 65,0x3,0/90x8,2 PN6	1 шт
Uponor SPI Wipex Кольцо 80,0x3,0/110x10 PN6	1 шт



# Uponor Ecoflex

## Uponor SPI Wipex Кольцо

Запасное уплотнительное кольцо из EPDM для установки на внутреннюю резьбу фитинга Wipex в качестве торцевого уплотнения.



Артикул	d мм	d1 мм	s мм	Вес кг	DN дюйм
<b>1018594</b>	35	25	3.0	0,001	1
<b>1018595</b>	43.5	32	3.0	0,003	1 1/4
<b>1018596</b>	61.9	50	3.53	0,023	2
<b>1026584</b>	77.4	65	3.6	0,003	2 1/2
<b>1013306</b>	90.0	80	4.0	0,004	3
<b>1009105</b>	115.3	100	4.2	0,053	4

Наименование	Упаковка	
Uponor SPI Wipex Кольцо 35x3/G1	1	шт
Uponor SPI Wipex Кольцо 43,5x3,0/G1 1/4	1	шт
Uponor SPI Wipex Кольцо 61,9x3,53/G2	100	шт
Uponor SPI Wipex Кольцо 77,4x3,6/G2 1/2	1	шт
Uponor SPI Wipex Кольцо 90,0x4,0/G3	100	шт
Uponor SPI Wipex Кольцо 115,3x4,2/G4	1	шт

## Uponor SPI Wipex Набор болтов

Болтовое соединение Uponor Wipex. Включает в себя болт, шайбу и гайку из кислотостойкой нержавеющей стали.



Артикул	Вес кг
<b>1046414</b>	0,015
<b>1048141</b>	0,033
<b>1046416</b>	0,042
<b>1046421</b>	0,099
<b>1046423</b>	0,103
<b>1048142</b>	0,062
<b>1046422</b>	0,215

Наименование	Упаковка 2	Упаковка
Uponor SPI Wipex Набор болтов M6x35/25mm	100	1 шт
Uponor SPI Wipex Набор болтов M6x40/32	100	1 шт
Uponor SPI Wipex Набор болтов M8x45/40mm	100	1 шт
Uponor SPI Wipex Набор болтов M10x55/50mm	100	1 шт
Uponor SPI Wipex Набор болтов M12x70x/63mm	50	1 шт
Uponor SPI Wipex Набор болтов M12x75/75	50	1 шт
Uponor SPI Wipex Набор болтов M16x90/90+110mm	50	1 шт

## Uponor Ecoflex Картриджевое уплотнение

Уплотнительный материал, который необходим для соединения изоляции.



Артикул	Вес кг
<b>1060996</b>	0,395

Наименование	Упаковка	
Uponor Ecoflex Картриджевое уплотнение 395g	1	шт

## Uponor SPI Ecoflex Пластиковая заклепка

Дополнительные детали для изоляционных наборов Uponor.



Артикул	Вес кг
<b>1021997</b>	0,001

Наименование	Упаковка	
Uponor SPI Ecoflex Пластиковая заклепка	1	шт

# Upronor Ecoflex



Артикул  
**1060995**

## Upronor Ecoflex Набор болтов

Болтовое соединение Упроног для изоляционных наборов.

Наименование	Упаковка
Упроног Ecoflex Набор болтов M6x30 (34pcs)	1 шт



## Upronor SPI Ecoflex Зажимное кольцо

Дополнительный элемент для крепления резиновых наконечников Упроног.

Артикул	d мм	d2 мм	Вес кг
<b>1018319</b>	60-80	68	0,02
<b>1018320</b>	80-100	90	0,03
<b>1018317</b>	130-150	140	0,05
<b>1018318</b>	170-190	175	0,07
<b>1018321</b>	190-210	200	0,08

Наименование	Упаковка
Упроног SPI Ecoflex Зажимное кольцо 68	1 шт
Упроног SPI Ecoflex Зажимное кольцо 90	1 шт
Упроног SPI Ecoflex Зажимное кольцо 140	1 шт
Упроног SPI Ecoflex Зажимное кольцо 175	1 шт
Упроног SPI Ecoflex Зажимное кольцо 200	1 шт



## Upronor SPI Ecoflex Уплотнительное кольцо

Запасное резиновое уплотнительное кольцо для концевой уплотнителя.

Артикул	d2 мм	Вес кг
<b>1018659</b>	68	0,05
<b>1018660</b>	90	0,05
<b>1018661</b>	140	0,4
<b>1018662</b>	175	0,5
<b>1018663</b>	200	0,7

Наименование	Упаковка
Упроног SPI Ecoflex Уплотнительное кольцо 68	1 шт
Упроног SPI Ecoflex Уплотнительное кольцо 90	1 шт
Упроног SPI Ecoflex Уплотнительное кольцо 140	1 шт
Упроног SPI Ecoflex Уплотнительное кольцо 175	1 шт
Упроног SPI Ecoflex Уплотнительное кольцо 200	1 шт



## Upronor SPI Ecoflex Запасная крышка колодца

Запасная крышка теплоизолированного колодца Упроног 1000.

Артикул	Вес кг
<b>1018384</b>	7

Наименование	Упаковка
Упроног SPI Ecoflex Запасная крышка колодца	1 шт

# Uponor Ecoflex

## Uponor SPI Ecoflex Supra Standard Кабель белый

Кабель постоянного сопротивления для удлинения Supra Standard с кабелем.

Артикул	Вес кг
<b>1036601</b>	0,1

Наименование	Упаковка
Uponor SPI Ecoflex Supra Standard Кабель белый 2x0,05 ohm/m	1 М



## Uponor SPI Ecoflex Supra Standard Кабель желтый

Кабель постоянного сопротивления для удлинения Supra Standard с кабелем.

Артикул	Вес кг
<b>1036602</b>	0,1

Наименование	Упаковка
Uponor SPI Ecoflex Supra Standard Кабель желтый 2x0,48 ohm/m	1 М



## Uponor SPI Ecoflex Supra PLUS Кабель саморегулирующийся

Саморегулирующийся кабель для удлинения Supra Plus с кабелем.

Артикул	Вес кг
<b>1044136</b>	0,1

Наименование	Упаковка
Uponor SPI Ecoflex Supra PLUS Кабель саморегулирующийся 10W/m	1 М



# Инструменты

Уропор Разматыватели для труб .....	348
Уропор Резка & Подготовка .....	349
Уропор Пресс-инструмент .....	352
Уропор Расширительный инструмент .....	357
Уропор Укладка .....	365
Уропор Другое .....	367

# Разматыватели для труб



Артикул  
**1033691**

## Uronor Meltaway Разматыватель для труб

Подходит для разматывания всех труб Uronor диаметром до 25 мм. Материал - окрашенная сталь.

Наименование	Упаковка
Uronor Meltaway Разматыватель для труб	1 ШТ



Артикул  
**1035807**

## Uronor Magna Разматыватель для труб с направляющей

Для разматывания всех труб Uronor диаметром до 25 мм. Подходит для бухт с внутренним диаметром 300 мм и 600 мм.

Материал - окрашенная сталь.

Наименование	Упаковка	Упаковка
Uronor Magna Разматыватель для труб с направляющей	2	4 1 ШТ



Артикул	l мм	Вес кг
<b>1046407</b>	145	0,148
<b>1046408</b>	200	0,228

## Uronor Wirex Раздвижные плоскогубцы

Изготавливаются из стали. Служат для монтажа зажимный фитингов Uronor Wirex.

Наименование	Упаковка
Uronor Wirex Раздвижные плоскогубцы 1 - 1 1/2	1 ШТ
Uronor Wirex Раздвижные плоскогубцы 1 1/2 - 3 1/2	1 ШТ

# Резка & Подготовка

## Уропог MLC Режущий инструмент для труб

Для резки труб Уропог наружным диаметром до 25 мм, с резаком для кожуха.



Артикул	d мм
<b>1083646</b>	-25
<b>1083647</b>	-25

Наименование	Упаковка 2	Упаковка
Уропог MLC Режущий инструмент для труб 14-25	1050	1 ШТ
Уропог SPI MLC Запасное лезвие 14-25	1500	1 ШТ

## Уропог MLC Режущий инструмент для труб

Для резки труб Уропог наружным диаметром до 32 мм.



Артикул	d мм
<b>1013719</b>	14-32
<b>1013721</b>	

Наименование	Упаковка 2	Упаковка
Уропог MLC Режущий инструмент для труб 14-32	36	1 ШТ
Уропог SPI MLC Запасное лезвие для трубореза	10	1 ШТ

## Уропог Flex Режущий инструмент для труб PEX

Для резки труб Уропог наружным диаметром до 25 мм.



Артикул	d мм
<b>1001369</b>	- 25

Наименование	Упаковка 2	Упаковка
Уропог Flex Режущий инструмент для труб PEX 14-25	500	1 ШТ

## Уропог MLC Режущий инструмент для труб

Для резки труб Уропог наружным диаметром 25-63 мм.



Артикул	d мм
<b>1006634</b>	25-63
<b>1006635</b>	25-63
<b>1014173</b>	50-110

Наименование	Упаковка 2	Упаковка
Уропог MLC Режущий инструмент для труб 25-63	24	1 ШТ
Уропог SPI MLC Запасное лезвие 25-63	1000	1 ШТ
Уропог SPI MLC Запасное лезвие 50-110	20	1 ШТ

# Резка & Подготовка



Артикул	d мм
<b>1014334</b>	63-110
<b>1014320</b>	

## Uronog MLC Набор инструментов для резки

Для труб Uronog диаметром 63-110 мм. Набор служит для резки и снятия внутренней фаски труб. Состав набора: режущий инструмент с фаскоснимателем для труб диаметром 63 - 110 мм. Поставляется в чемодане.

Наименование	Упаковка 2	Упаковка
Uronog MLC Набор инструментов для резки 63-110	32	1 шт
Uronog SPI MLC 63-110	1	1 шт



Артикул	d мм
<b>1006830</b>	16
<b>1015749</b>	20

## Uronog MLC Калибратор

Для калибровки труб Uronog Uni Pipe PLUS и MLC. Можно использовать как ручной инструмент, так и без ручки в качестве насадки к электрической дрели.

Наименование	Упаковка
Uronog MLC Калибратор 16	1200 1 шт
Uronog MLC Калибратор 20	1200 1 шт



Артикул	d мм
<b>1006638</b>	40
<b>1015808</b>	50
<b>1014339</b>	63
<b>1014344</b>	75

## Uronog MLC Калибратор

Для калибровки труб Uronog Uni Pipe PLUS и MLC. Можно использовать вручную, а также со снятой ручкой в качестве насадки к электрической дрели.

Наименование	Упаковка 2	Упаковка
Uronog MLC Калибратор 40	1	1 шт
Uronog MLC Калибратор 50	600	1 шт
Uronog MLC Калибратор 63	1	1 шт
Uronog MLC Калибратор 75	1	1 шт



Артикул
<b>1060167</b>

## Uronog MLC Инструмент для снятия фаски

Uronog Инструмент для снятия фаски с труб Uronog Uni Pipe PLUS, MLC и PE-Xa

Наименование	Упаковка
Uronog MLC Инструмент для снятия фаски	1 шт

# Резка & Подготовка

## Уропор MLC Пружина внутренняя

Специальная пружина для сгибания труб Уропор Uni Pipe PLUS и MLC.

Артикул	d мм
<b>1013729</b>	16
<b>1013734</b>	20
<b>1013737</b>	25
<b>1013739</b>	32



Наименование	Упаковка 2	Упаковка
Уропор MLC Пружина внутренняя 16	100	1 ШТ
Уропор MLC Пружина внутренняя 20	1	1 ШТ
Уропор MLC Пружина внутренняя 25	1	1 ШТ
Уропор MLC Пружина внутренняя 32	1	1 ШТ

## Уропор MLC Пружина наружная

Специальная пружина для сгибания труб Уропор Uni Pipe PLUS и MLC.

Артикул	d мм
<b>1006639</b>	14
<b>1006640</b>	16
<b>1013792</b>	20
<b>1013794</b>	25



Наименование	Упаковка 2	Упаковка
Уропор MLC Пружина наружная 14	550	1 ШТ
Уропор MLC Пружина наружная 16	495	1 ШТ
Уропор MLC Пружина наружная 20	1	1 ШТ
Уропор MLC Пружина наружная 25	1	1 ШТ

## Уропор Uni Pipe PLUS Трубогиб

Специальный инструмент для сгибания труб Уропор Uni Pipe PLUS и MLC 16-32 мм. Поставляется в чемодане, в комплекте со сменными насадками.

Артикул	d мм
<b>1071925</b>	16-32



Наименование	Упаковка 2	Упаковка
Уропор Uni Pipe PLUS Трубогиб 16-32	1	1 ШТ



# Пресс-инструмент



Артикул	d мм
<b>1015764</b>	14-20



Артикул	d мм
<b>1015776</b>	14
<b>1015777</b>	16
<b>1015780</b>	20



Артикул
<b>1083608</b>



Артикул
<b>1083610</b>



Артикул
<b>1083602</b>

## Упорног S-Press Ручной пресс без вкладышей

Для монтажа пресс-фитингов Упорног MLC 16-20 мм с помощью заменяемых вкладышей. Поставляется в чемодане, без вкладышей.

Наименование	Упаковка 2	Упаковка
Упорног S-Press Ручной пресс без вкладышей 14-20	1	1 шт

## Упорног S-Press Вкладыши для ручного пресса

Используются для монтажа пресс-фитингов Упорног MLC 14/16/20 мм.

Наименование	Упаковка 2	Упаковка
Упорног S-Press Вкладыши для ручного пресса 14	400	1 шт
Упорног S-Press Вкладыши для ручного пресса 16	50	1 шт
Упорног S-Press Вкладыши для ручного пресса 20	50	1 шт

## Упорног SPI S-Press Запасной аккумулятор для UP110

Аккумулятор 18 В/3,0 А\*ч, Li-Ion (54 Wh) Напряжение: 18В  
Емкость батареи: 3.0 А\*ч  
Время полной зарядки: 22 мин.  
Вес: 0,6 кг

Наименование	Упаковка 2	Упаковка
Упорног SPI S-Press Запасной аккумулятор для UP110	12	1 шт

## Упорног SPI S-Press Зарядное устройство для Mini2, UP110

Зарядное устройство для 18 В Li-Ion аккумуляторов, 230 В.  
Время зарядки: 1.3 А\*ч - 15 мин, 3.0 А\*ч - 22 мин  
Напряжение: 18В  
Вес: 1,0 кг

Наименование	Упаковка 2	Упаковка
Упорног SPI S-Press Зарядное устройство для Mini2, UP110	10	1 шт

## Упорног SPI S-Press Пластиковый чемодан

Для инструмента Упорног S-Press UP110.  
Изготовлен из пластика, синего цвета.

Наименование	Упаковка 2	Упаковка
Упорног SPI S-Press Пластиковый чемодан UP110	20	1 шт

# Пресс-инструмент

## Uponor S-Press Инструмент эл. без клещей UP75

Поставляется в пластиковом чемодане, без пресс-клещей. Предназначен для труб Uponor MLC диаметром до 110 мм.

Технические данные:

Вес пресс-инструмента: 3,3 кг

Напряжение питания: 230 В / 50 Гц

Номинальная мощность: 200 Вт

Время опрессовки соединения: ок. 7 сек

Усилие обжатия: ок. 32 кН.



Артикул	d мм	U В
<b>1007082</b>	- 110	230

Наименование	Упаковка 2	Упаковка
Uponor S-Press Инструмент эл. без клещей UP75	20	1 ШТ

## Uponor SPI S-Press Запасной аккумулятор для UP75

Для аккумуляторного инструмента Uponor UP 75. Не совместим с зарядным устройством Ni-Cd.



Артикул	U В
<b>1006949</b>	12

Наименование	Упаковка 2	Упаковка
Uponor SPI S-Press Запасной аккумулятор для UP75	12	1 ШТ

## Uponor SPI S-Press Зарядное устройство Mini UP75

Для зарядки аккумуляторов от прессов Uponor UP 75 и Uponor Mini KSP0.



Артикул	U В
<b>1006950</b>	230

Наименование	Упаковка 2	Упаковка
Uponor SPI S-Press Зарядное устройство Mini UP75	10	1 ШТ

## Uponor SPI S-Press Пластиковый чемодан

Для инструмента Uponor S-Press UP75. Изготовлен из пластика, синего цвета.



Артикул
<b>1084676</b>

Наименование	Упаковка 2	Упаковка
Uponor SPI S-Press Пластиковый чемодан UP75	20	1 ШТ

# Пресс-инструмент



Артикул	d мм
<b>1007084</b>	16
<b>1007086</b>	20
<b>1007087</b>	25
<b>1007088</b>	32

## Uronor S-Press Клещи UPP1

Пресс-клещи для монтажа пресс-фитингов Uronor MLC до 32 мм.

Наименование	Упаковка 2	Упаковка
Uronor S-Press Клещи UPP1 16	1	1 шт
Uronor S-Press Клещи UPP1 20	1	шт
Uronor S-Press Клещи UPP1 25	1	шт
Uronor S-Press Клещи UPP1 32	1	шт



Артикул	d мм
<b>1015768</b>	40
<b>1015792</b>	50

## Uronor S-Press Клещи UPP1

Пресс-клещи для монтажа пресс-фитингов Uronor MLC 40-50 мм.

Наименование	Упаковка 2	Упаковка
Uronor S-Press Клещи UPP1 40	1	1 шт
Uronor S-Press Клещи UPP1 50	1	шт



Артикул	d мм
<b>1046545</b>	63-110

## Uronor S-Press Базовый блок

Базовый блок для пресс-насадки Uronor MLC для пресс-фитингов 63-110 мм для соединения с пресс-инструментом UP 75 или UP 75 EL.

Наименование	Упаковка
Uronor S-Press Базовый блок 63-110	1 шт



Артикул	d мм
<b>1046541</b>	63
<b>1046542</b>	75
<b>1046543</b>	90
<b>1046544</b>	110

## Uronor S-Press Пресс-насадка

Пресс-насадка Uronor MLC для пресс-фитингов 63-75 мм для соединения совместно с базовым блоком и пресс-инструментом UP 75 или UP 75 EL.

Наименование	Упаковка 2	Упаковка
Uronor S-Press Пресс-насадка 63	72	1 шт
Uronor S-Press Пресс-насадка 75	72	1 шт
Uronor S-Press Пресс-насадка 90	72	1 шт
Uronor S-Press Пресс-насадка 110	54	1 шт

# Пресс-инструмент

## Uponor S-Press Mini2 с клещами KSP0

Аккумуляторный инструмент Uponor S-Press Mini2 поставляется в пластиковом чемоданчике, в комплекте с аккумулятором Makita 1.3 А\*ч Li-Ion (3.0 А\*ч опционально). Предназначен для опрессовки пресс-фитингов Uponor MLC диаметром 16-32 мм.

Технические данные:

- Время опрессовки соединения: ок. 4 сек
- Период зарядки: ок. 15 мин (1.3 А\*ч)
- Усилие обжатия: ок. 15 кН
- Время зарядки: 1.3 А\*ч - 15 мин, 3.0 А\*ч - 22 мин
- Вес пресс-инструмента, без пресс-клещей: 1,7 кг
- Размеры инструмента: 377 x 75 x 116 мм
- Поворот пресс-клещей на 350 градусов



Артикул

**1083586**

Наименование

Uponor S-Press Mini2 с клещами KSP0  
16/20/25/32

Упаковка 2 Упаковка

25 1 КОМПЛЕКТ

## Uponor SPI S-Press Аккумулятор для Mini2

Аккумулятор 18 В/1,3 А\*ч, Li-Ion (23.4 Wh)

Напряжение: 18В

Емкость батареи: 1,3 А\*ч

Время полной зарядки: 15 мин.

Вес: 0,4 кг



Артикул

**1083605**

Наименование

Uponor SPI S-Press Аккумулятор для Mini2

Упаковка 2 Упаковка

48 1 ШТ

## Uponor SPI S-Press Зарядное устройство для

Зарядное устройство для 18 В Li-Ion аккумуляторов, 230 В.

Время зарядки: 1.3 А\*ч - 15 мин, 3.0 А\*ч - 22 мин

Напряжение: 18В

Вес: 1,0 кг



Артикул

**1083610**

Наименование

Uponor SPI S-Press Зарядное устройство для  
Mini2, UP110

Упаковка 2 Упаковка

10 1 ШТ

## Uponor SPI S-Press Запасной аккумулятор для Mini

Аккумулятор: 9.6 В для аккумуляторного пресса

Uponor Mini KSP0.



Артикул

**1015703**

U  
В

9.6

Наименование

Uponor SPI S-Press Запасной аккумулятор для  
Mini

Упаковка 2 Упаковка

1 1 ШТ

# Пресс-инструмент



Артикул

**1083599**

## Uronor SPI S-Press Пластиковый чемодан

Для инструмента Uronor S-Press Mini2.  
Изготовлен из пластика, синего цвета.

Наименование

Uronor SPI S-Press Пластиковый чемодан  
Mini2

Упаковка 2

Упаковка

25

1

шт



Артикул

**1007091**

d

мм

16

**1007093**

20

**1007094**

25

**1007095**

32

## Uronor S-Press Клещи Mini KSP0

Для аккумуляторного инструмента Uronor Mini KSP0.  
Применяются для монтажа пресс-фитингов Uronor MLC  
до 32 мм.

Наименование

Uronor S-Press Клещи  
Mini KSP0 16  
Uronor S-Press Клещи  
Mini KSP0 20  
Uronor S-Press Клещи  
Mini KSP0 25  
Uronor S-Press Клещи  
Mini KSP0 32

Упаковка

5

1

шт

5

1

шт

5

1

шт

5

1

шт

# Расширительный инструмент

## Уропор Q&E Ручной инструмент с головками S3,2 S5,0

Набор в пластиковой коробке: расширительный инструмент, тубик графитовой коллоидной смазки, инструкция по эксплуатации и расширительные головки (см. описание)



Артикул	d мм	p бар
<b>1004064</b>	16/20/25	

Наименование	Упаковка 2	Упаковка
Уропор Q&E Ручной инструмент с головками S3,2 S5,0 16/20/25	1	КОМПЛЕКТ

## Уропор Q&E Головка расширительная

Расширительная головка Q&E для монтажа труб серии S5.0. Головки без маркировки „Н“ предназначены для ручного и аккумуляторного инструментов. Головки с маркировкой „Н“ предназначены для аккумуляторного и гидравлического инструментов.



Артикул	Тип	d мм	s мм
<b>1001372</b>	16x2	16	2.0
<b>1001373</b>	20x2	20	2.0
<b>1001374</b>	25x2.3	25	2.3
<b>1004006</b>	32x2.9	32	2.9

Наименование	Упаковка 2	Упаковка
Уропор Q&E Головка расширительная 16x1.8/2,0	30	1 ШТ
Уропор Q&E Головка расширительная 20x1.9/2,0	1	ШТ
Уропор Q&E Головка расширительная 25x2,3	1	ШТ
Уропор Q&E Головка расширительная 32x2,9	15	1 ШТ

## Уропор Q&E Головка расширительная

Расширительная головка Q&E для монтажа труб серии S3.2. Головки без маркировки „Н“ предназначены для ручного и аккумуляторного инструментов. Головки с маркировкой „Н“ предназначены для аккумуляторного и гидравлического инструментов.



Артикул	Тип	d мм	s мм
<b>1004059</b>	16x2.2	16	2.2
<b>1004060</b>	20x2.8	20	2.8
<b>1004061</b>	25x3.5	25	3.5

Наименование	Упаковка
Уропор Q&E Головка расширительная 16x2,2	1 ШТ
Уропор Q&E Головка расширительная 20x2,8	1 ШТ
Уропор Q&E Головка расширительная 25x3,5	1 ШТ

## Уропор Q&E Головка расширительная

Подходит ТОЛЬКО для ручного инструмента Уропор Q&E.



Артикул	d мм
<b>1004015</b>	17-18

Наименование	Упаковка
Уропор Q&E Головка расширительная 18	300 1 ШТ

# Расширительный инструмент



## Urolog Q&E расширительный инструмент M12 6bar

Аккумуляторный расширительный инструмент для монтажа соединений Q&E на трубах Urolog PE-Xa диаметром до 32 мм 6 бар и до 28 мм 10 бар.

Оснащен функцией автовращения расширительной головки.

Технические характеристики:

- Менее 10 секунд на расширение одного соединения 16мм;
- Вес 2,2 кг включая расширительную головку и аккумулятор;
- Стальные шестерни в металлическом каркасе;
- LED-подсветка;
- Указатель уровня заряда аккумулятора;
- Период зарядки аккумулятора ≈30 мин;
- Цветовая кодировка расширительных головок.

В комплект входят:

- Расширительный инструмент Q&E M12 (1 шт);
- Головки Q&E M12
- Аккумулятор M12 Li-Ion 1,5 А\*ч 12В (2 шт);
- Зарядное устройство M12 220-240В/50-60Гц (1 шт);
- Смазка (1 тубик);
- Кейс (1 шт).

Артикул	р бар	stroke мм
<b>1063112</b>	6	14
<b>1058733</b>	6	14
<b>1057166</b>	6	14
<b>1057167</b>	10	14

Наименование	Упаковка
Urolog Q&E расширительный инструмент M12 6bar 9,9/20	1 комплект
Urolog Q&E Акк. инструмент с головками M12 14/16 6bar	1 комплект
Urolog Q&E Акк. инструмент с головками M12 16/20/25 6bar	1 комплект
Urolog Q&E Акк. инструмент с головками M12 16/20/25 10bar	1 комплект



## Urolog Q&E Головка расширительная M12

Urolog Q&E расширительная головка 9,9 для M12

Артикул
<b>1060702</b>

Наименование	Упаковка
Urolog Q&E Головка расширительная M12 9,9x1.1	1 шт

# Расширительный инструмент

## Уроног Q&E Головка расширительная для M12/M18

Расширительная головка для монтажа соединений Q&E на трубах Уроног РЕ-Ха с помощью расширительных инструментов M12 и M18. Имеет цветовую кодировку. Материал сталь.



Артикул	d мм	s мм	p бар	stroke мм
<b>1057184</b>	14/15	2.0/2.5	6+10	14
<b>1057172</b>	16	1.8/2.0/2.2	6+10	14
<b>1057185</b>	17/18	2,0/2,5	6+10	14
<b>1057173</b>	20	1.9/2.0	6	14
<b>1057174</b>	20	2.8	10	14
<b>1057175</b>	25	2.3	6	14
<b>1057176</b>	25	3.5	10	14
<b>1057177</b>	32	2.9	6	14

Наименование	Упаковка
Уроног Q&E Головка расширительная для M12/M18 14/15x2,5	1 ШТ
Уроног Q&E Головка расширительная для M12/M18 16x1,8/2,0/2,2	1 ШТ
Уроног Q&E Головка расширительная для M12/M18 17/18x2,5	1 ШТ
Уроног Q&E Головка расширительная для M12/M18 20x1,9/2,0	1 ШТ
Уроног Q&E Головка расширительная для M12/M18 20x2,8	1 ШТ
Уроног Q&E Головка расширительная для M12/M18 25x2,3	1 ШТ
Уроног Q&E Головка расширительная для M12/M18 25x3,5	1 ШТ
Уроног Q&E Головка расширительная для M12/M18 32x2,9	1 ШТ

## Уроног Q&E Аккумулятор для M12

Уроног Q&E M12 запасной аккумулятор Li-ion 1,5 А\*ч



Артикул
<b>1057409</b>

Наименование	Упаковка
Уроног Q&E Аккумулятор для M12 2Ah	1 ШТ

## Уроног Q&E Запасное зарядное устройство M12

Для аккумуляторного инструмента Уроног Q&E M12, 220-240В/50-60Гц



Артикул	U В
<b>1057410</b>	230

Наименование	Упаковка
Уроног Q&E Запасное зарядное устройство M12	1 ШТ



# Расширительный инструмент



## Urolog Q&E Акк. инструмент с головками M18 6bar

Аккумуляторный расширительный инструмент для монтажа соединений Q&E на трубах Urolog PE-Xa диаметром до 40 мм 6 бар и до 32 мм 10 бар. Оснащен функцией автовращения расширительной головки.

Технические характеристики:

- Менее 10 секунд на расширение одного соединения 16мм;
- Вес 2,2 кг включая расширительную головку и аккумулятор;
- Стальные шестерни в металлическом каркасе;
- LED-подсветка;
- Указатель уровня заряда аккумулятора;
- Период зарядки аккумулятора ≈30 мин;
- Цветовая кодировка расширительных головок.

В комплект входят:

- Расширительный инструмент Q&E M18 (1 шт);
- Головки Q&E M18 размером H16, H20, H25, H32 на 6 бар
- Аккумулятор M18 Li-Ion 1,5 А\*ч, 18В (2 шт);
- Зарядное устройство M18, 220-240В/50-60Гц (1 шт);
- Смазка (1 тубик);
- Пластиковый кейс (1 шт).

Артикул	р бар	stroke мм
<b>1063908</b>	6	25

Наименование	Упаковка
Urolog Q&E Акк. инструмент с головками M18 6bar 16/20/25/32	1 комплект



## Urolog Q&E Акк. инструмент с головками M18 10bar

Аккумуляторный расширительный инструмент для монтажа соединений Q&E на трубах Urolog PE-Xa диаметром до 32 мм 10 бар.

Оснащен функцией автовращения расширительной головки.

Технические характеристики:

- Менее 10 секунд на расширение одного соединения 16мм;
- Вес 2,2 кг включая расширительную головку и аккумулятор;
- Стальные шестерни в металлическом каркасе;
- LED-подсветка;
- Указатель уровня заряда аккумулятора;
- Период зарядки аккумулятора ≈30 мин;
- Цветовая кодировка расширительных головок.

В комплект входят:

- Аккумулятор M18 Li-Ion 1,5 А\*ч, 18В (2 шт);
- Зарядное устройство M18, 220-240В/50-60Гц (1 шт);
- Смазка (1 тубик);

Артикул	р бар	stroke мм
<b>1063909</b>	10	25

Наименование	Упаковка
Urolog Q&E Акк. инструмент с головками M18 10bar 16/20/25/H32	1 комплект

# Расширительный инструмент

## Уролог Q&E Головка расширительная для M18 H

Расширительная головка для монтажа соединений Q&E на трубах Уролог РЕ-Ха с помощью расширительного инструмента M18. Имеет цветовую кодировку. Материал сталь.



Артикул	d мм	s мм	p бар	stroke мм
<b>1057182</b>	32	2.9/4.4	6+10	25
<b>1057183</b>	40	3.7	6	25

Наименование	Упаковка
Уролог Q&E Головка расширительная для M18 H 32x2,9/4,4	1 ШТ
Уролог Q&E Головка расширительная для M18 H 40x3,7	1 ШТ

## Уролог Q&E Акк. инструмент M18 VLD PEX

Аккумуляторный расширительный инструмент для монтажа соединений Q&E на трубах Уролог РЕ-Ха диаметром от 40 мм до 75 мм, 6/10 бар.

Оснащен функцией автовращения расширительной головки.

Технические характеристики:

- Менее 25 секунд на расширение одного соединения
- Вес 10,1 кг включая расширительную головку и аккумулятор (DN 75 & 5,0 А\*ч);
- Шток с гидравлическим приводом;
- LED-подсветка;
- Указатель уровня заряда аккумулятора.

В комплект входят:

- Аккумулятор M18 VLD Li-Ion 5 А\*ч, 220-240В – 60 Гц(2 шт);
- Зарядное устройство
- Смазка (1 тубик).



Артикул	stroke мм
<b>1085099</b>	56

Наименование	Упаковка
Уролог Q&E Акк. инструмент M18 VLD PEX 40-75	1 ШТ

## Уролог Q&E Головка расширительная для VLD

Расширительная головка для монтажа соединений Q&E на трубах Уролог РЕ-Ха диаметром 40-75 мм 6/10 бар с помощью расширительного инструмента M18 VLD.



Артикул	d мм	s мм	p бар
<b>1085095</b>	40	3,7/4,6	6+10
<b>1085096</b>	50	4,6/6,9	6+10
<b>1085097</b>	63	5,8/8,6	6+10
<b>1085098</b>	75	6,8/10,3	6+10

Наименование	Упаковка
Уролог Q&E Головка расширительная для VLD 40x3,7/5,5	1 ШТ
Уролог Q&E Головка расширительная для VLD 50x4,6/6,9	1 ШТ
Уролог Q&E Головка расширительная для VLD 63x5,8/8,6	1 ШТ
Уролог Q&E Головка расширительная для VLD 75x6,8/10,3	1 ШТ

# Расширительный инструмент



## Uronor Q&E Расширительный инструмент REMS

Электромеханический расширительный инструмент для монтажа соединений Q&E на трубах Uronor PE-Xa диаметром 40-63 мм 6 бар и 40-50 мм 10 бар. Необходимо использовать универсальные головки Q&E 40 мм (1004035), 50 мм (1004037) и 63 мм (1004038) на 6/10 бар.

Напряжение: 220 – 240 В;

Мощность: 450 Вт.

Артикул  
**1063701**

Наименование	Упаковка
Uronor Q&E Расширительный инструмент REMS 10bar max 50 / 6bar max 63	1 КОМПЛЕКТ



## Uronor Q&E Головка расширительная H 63

Расширительная головка Q&E для монтажа труб серии S3.2. Головки без маркировки „Н“ предназначены для ручного и аккумуляторного инструментов. Головки с маркировкой „Н“ предназначены для аккумуляторного и гидравлического инструментов.

Артикул	Тип	d мм	s мм
<b>1004038</b>	H 63x5.8	63	5.8

Наименование	Упаковка
Uronor Q&E Головка расширительная H 63 63x5,8	1 1 ШТ



## Uronor SPI Q&E Пистолет гидравлический

Для гидравлического инструмента Uronor Q&E 250 (1004042).

Применяется для монтажа соединений Q&E 50-63 мм.

Артикул  
**1004034**

Наименование	Упаковка 2	Упаковка
Uronor SPI Q&E Пистолет гидравлический 63-250	1	1 ШТ



## Uronor Q&E Головка расширительная H

Расширительная головка Q&E для монтажа труб серии S5.0. Головки без маркировки „Н“ предназначены для ручного и аккумуляторного инструментов. Головки с маркировкой „Н“ предназначены для аккумуляторного и гидравлического инструментов.

Артикул	Тип	d мм	s мм
<b>1001376</b>	H 25x2.3	25	2.3
<b>1001378</b>	H 32x2.9 GC	32	2.9
<b>1004033</b>	H 40x3.7	40	3.7
<b>1004036</b>	H 50x4.6	50	4.6
<b>1004038</b>	H 63x5.8	63	5.8

Наименование	Упаковка 2	Упаковка
Uronor Q&E Головка расширительная H 25x2,3	1	ШТ
Uronor Q&E Головка расширительная H 32x2,9	1	ШТ
Uronor Q&E Головка расширительная H 40x3,7	1	ШТ
Uronor Q&E Головка расширительная H 63 50x4,6	1	ШТ
Uronor Q&E Головка расширительная H 63 63x5,8	1	1 ШТ

# Расширительный инструмент

## Уронор Q&E Головка расширительная DC

Расширительная головка Q&E для монтажа труб серии S3.2. Головки без маркировки „Н“ предназначены для ручного и аккумуляторного инструментов. Головки с маркировкой „Н“ предназначены для аккумуляторного и гидравлического инструментов.



Артикул	Тип	d	s
		мм	мм
<b>1042755</b>	H 32x4.4 DC	32	4.4

Наименование	Упаковка 2	Упаковка
Уронор Q&E Головка расширительная DC 32x4.4	1	1 ШТ

## Уронор SPI Q&E Шланг для гидравлического пистолета 40-250/63-250



Артикул
<b>1004040</b>

Наименование	Упаковка
Уронор SPI Q&E Шланг для гидравлического пистолета 40-250/63-250 I=4m	1 ШТ

## Уронор SPI Q&E Насадка-вращатель

Насадка для ручного и аккумуляторного расширительного инструмента Q&E. Служит для автоматического поворота расширительной головки после каждого расширения.



Артикул
<b>1038188</b>

Наименование	Упаковка
Уронор SPI Q&E Насадка-вращатель 16-32	1 ШТ

## Уронор Q&E Графитовая смазка тубик

Коллоидная графитовая смазка для смазки рабочего конуса расширительных инструментов Уронор Q&E, а также болтов на фитингах Уронор WIPEX.



Артикул	Вес кг
<b>1008334</b>	0,03

Наименование	Упаковка 2	Упаковка
Уронор Q&E Графитовая смазка тубик 30g	20	1 ШТ

## Уронор Q&E Графитовая смазка тубик

Коллоидная графитовая смазка для смазки рабочего конуса расширительных инструментов Уронор Q&E, а также болтов на фитингах Уронор WIPEX.



Артикул	Вес кг
<b>1005017</b>	0,1

Наименование	Упаковка
Уронор Q&E Графитовая смазка тубик 100g	1 ШТ

## Уронор SPI Q&E Запасной аккумулятор ProPEX

Для аккумуляторного инструмента (арт. 1046740).  
14,4 В, 2,4 А\*ч.



Артикул
<b>1046738</b>

Наименование	Упаковка
Уронор SPI Q&E Запасной аккумулятор ProPEX 14,4V 2,4Ah	1 ШТ

# Расширительный инструмент



## Уронор SPI Q&E Зарядное устройство ProPEX

Для аккумуляторного инструмента (арт. 1046740).  
230 В, 50 Гц/16,5 В, 4А.

Артикул	U В
<b>1046739</b>	230

Наименование	Упаковка 2	Упаковка	
Уронор SPI Q&E Зарядное устройство ProPEX 230V AC 50HZ/16.5V 4A 100W	1	1	ШТ

# Укладка

## Uponor Klett Перчатки для укладки

Перчатки для укладки



Артикул
<b>1048675</b>

Наименование	Упаковка
Uponor Klett Перчатки для укладки BLUE	1 ШТ

## UPONOR MULTI Нож для отрезания теплоизоляции

Нож для отрезания теплоизоляции.



Артикул
<b>1006263</b>

Наименование	Упаковка
UPONOR MULTI Нож для отрезания теплоизоляции	1 ШТ

## Uponor Siccus 14 Инструмент для вырезания пазов

Для вырезания в теплоизоляции пазов для укладки труб, питание 230 В.



Артикул	U В
<b>1006290</b>	230

Наименование	Упаковка 2	Упаковка
Uponor Siccus 14 Инструмент для вырезания пазов 14mm 230V	20	1 ШТ

## Uponor Tasker Степлер с магазином

Высокоточный, износостойкий инструмент для крепления труб напольного отопления к теплоизоляции посредством фиксаторов для степлера Uponor. Фиксаторы загружаются в магазин.



Артикул
<b>1002295</b>

Наименование	Упаковка 2	Упаковка
Uponor Tasker Степлер с магазином 14-20mm l=700mm	31	1 ШТ

# Укладка



Артикул

**1000142**

## Upronor Multi Инструмент для склеивания

Инструмент для склеивания теплоизоляционных панелей, в комплекте клейкая лента.

Наименование

Upronor Multi Инструмент для склеивания

Упаковка 2 Упаковка

20

1

шт



Артикул

**1006243**

## Upronor Classic Скручивающий инструмент

Для крепления труб к арматурной сетке путем скручивания крепёжной проволоки.

Наименование

Upronor Classic Скручивающий инструмент  
l=320mm

Упаковка

1

шт



Артикул

**1034533**

## Upronor Multi Скручивающий инструмент

Для крепления труб к арматурной сетке путем скручивания крепёжной проволоки.

Наименование

Upronor Multi Скручивающий инструмент

Упаковка

1

шт

# Другое

## Uronor Vario Ключ 30 мм

Для присоединения зажимных адаптеров Uronor (Евроконус) к радиаторным узлам и коллекторам.



Артикул	SW мм
<b>1006265</b>	30

Наименование	Упаковка
Uronor Vario Ключ 30 мм	1 ШТ

## Uronor Vario PLUS Ключ для коллектора

Для замены клапанов и расходомеров на модульном пластиковом коллекторе Uronor

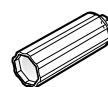

Артикул
<b>1009216</b>

Наименование	Упаковка
Uronor Vario PLUS Ключ для коллектора	1 ШТ











uponor